

▶ BSK999330M

HR Upute za uporabu
Pećnica na paru

USER MANUAL



AEG

ZA SAVRŠENE REZULTATE

Zahvaljujemo vam što ste odabrali ovaj AEG proizvod. Proizveli smo ga kako bi vam pružio godine besprijekornog rada, s inovativnim tehnologijama koje život čine jednostavnijim - svojstva koja ne možete pronaći kod običnih uređaja. Molimo vas da odvojite nekoliko minuta za čitanje kako biste dobili ono najbolje od njega.

Posjetite našu internetsku stranicu za:



Dobivanje savjeta o korištenju, rješavanje problema, brošure i informacije o servisu i popravcima:

www.aeg.com/support



Registrirajte svoj proizvod za bolju uslugu:

www.registeraeg.com



Kupujte dodatnu opremu, potrošni materijal i originalne rezervne dijelove za svoj uređaj:

www.aeg.com/shop

SLUŽBA ZA KUPCE I SERVIS

Obavezno koristite originalne rezervne dijelove.

Prilikom kontaktiranja ovlaštenog servisnog centra neka vam pri ruci budu sljedeći podaci: Model, PNC, serijski broj.

Informacije možete pronaći na natpisnoj pločici.

 Upozorenje / Oprez - sigurnosne informacije

 Opće informacije i savjeti

 Ekološke informacije

Zadržava se pravo na izmjene.

SADRŽAJ

1. INFORMACIJE O SIGURNOSTI.....	5
1.1 Sigurnost djece i ranjivih skupina ljudi.....	5
1.2 Opća sigurnost.....	5
2. SIGURNOSNE UPUTE.....	7
2.1 Instalacija.....	7
2.2 Spajanje na električnu mrežu.....	8
2.3 Primjena.....	8
2.4 Održavanje i čišćenje.....	9
2.5 Kuhanje na pari.....	9
2.6 Unutarnja rasvjeta.....	9
2.7 Usluga.....	10
2.8 Odlaganje.....	10
3. OPIS PROIZVODA.....	11
3.1 Opći pregled.....	11
3.2 Dodatna oprema.....	11
4. KAKO UKLJUČITI I ISKLJUČITI PEĆNICU.....	13
4.1 Upravljačka ploča.....	13
4.2 Zaslون.....	13
5. PRIJE PRVE UPORABE.....	15
5.1 Početno čišćenje.....	15
5.2 Prvo spajanje.....	15
5.3 Bežična veza.....	15
5.4 Početno predgrijavanje.....	16
5.5 Kako postaviti: Tvrdoca vode.....	16
6. SVAKODNEVNA UPORABA.....	18
6.1 Kako postaviti: Funkcije pećnice.....	18
6.2 Spremnik za vodu.....	18
6.3 Način korištenja: Spremnik za vodu.....	19
6.4 Kako postaviti: Parenje - Parnu funkciju pećnice.....	19
6.5 Kako postaviti: SousVide kuhanje.....	21
6.6 Kako postaviti: Potpomognuto kuhanje.....	22
6.7 Funkcije pećnice.....	22
6.8 Napomene o: Vlažno pečenje.....	25
7. FUNKCIJE SATA.....	26
7.1 Opis funkcija sata.....	26
7.2 Kako postaviti: Funkcije sata.....	26
8. NAČIN KORIŠTENJA: PRIBOR.....	29
8.1 Umetanje dodataka.....	29
8.2 Uporaba sklopivih vodilica.....	29
8.3 Senzor za hranu.....	30
9. DODATNE FUNKCIJE.....	34
9.1 Kako uštedjeti: Favoriti.....	34
9.2 Automatsko isključivanje.....	34
9.3 Ventilator za hlađenje.....	34

10. SAVJETI.....	35
10.1 Preporuke za kuhanje.....	35
10.2 Vlažno pečenje.....	35
10.3 Vlažno pečenje - preporučeni pribor.....	36
10.4 Tablice pečenja za ispitne ustanove.....	36
11. ČIŠĆENJE I ODRŽAVANJE.....	40
11.1 Napomene o čišćenju.....	40
11.2 Kako ukloniti: Nosači police	40
11.3 Kako koristiti: Parno čišćenje.....	41
11.4 Podsjetnik za čišćenje.....	41
11.5 Kako čistiti: Spremnik za vodu.....	42
11.6 Način korištenja: Uklanjanje kamenca.....	42
11.7 Podsjetnik za uklanjanje vodenog kamenca.....	43
11.8 Kako koristiti: Ispiranje.....	44
11.9 Podsjetnik za sušenje.....	44
11.10 Način korištenja: Sušenje.....	44
11.11 Kako ukloniti i postaviti: Stakla na vratima.....	44
11.12 Kako zamijeniti: Žarulju.....	45
12. RJEŠAVANJE PROBLEMA.....	47
12.1 Što učiniti ako	47
12.2 Kako upravljati: Šiframa pogreški.....	49
12.3 Servisni podaci.....	50
13. ENERGETSKA UČINKOVITOST.....	51
13.1 Podaci o proizvodu i List s podacima o proizvodu*.....	51
13.2 Ušteda energije.....	51
14. STRUKTURA IZBORNIKA.....	53
14.1 Izbornik.....	53
14.2 Podizbornik za: Čišćenje.....	53
14.3 Podizbornik za: Opcije.....	53
14.4 Podizbornik za: Veze.....	54
14.5 Podizbornik za: Postavljanje.....	54
14.6 Podizbornik za: Servis.....	55
15. TAKO LAKO!.....	56
16. UZMITE PREČACI!.....	58

1. ⚠ INFORMACIJE O SIGURNOSTI

Prije postavljanja i korištenja uređaja, pažljivo pročitajte isporučene upute. Proizvođač nije odgovoran za bilo kakvu ozljedu ili oštećenje koji su rezultat neispravnog postavljanja ili korištenja. Upute uvijek držite na sigurnom i pristupačnom mjestu za buduću upotrebu.

1.1 Sigurnost djece i ranjivih skupina ljudi

- Ovaj uređaj mogu koristiti djeca od 8 godina i starija i osobe smanjenih tjelesnih, osjetilnih ili mentalnih mogućnosti ili osobe koje ne raspolažu iskustvom ili znanjem ako su pod nadzorom osobe odgovorne za njihovu sigurnost i rade po uputama koje se odnose na sigurno korištenje uređaja te razumiju uključene opasnosti.
- Bez stalnog nadzora djeca između 3 i 8 godina i osobe s vrlo visokim i složenim invaliditetom ne bi smjele koristiti ovaj uređaj.
- Bez stalnog nadzora djeca mlađa od 3 godine ne smiju upotrebljavati ovaj uređaj.
- Ne dozvolite djeci da se igraju uređajem i mobilnim uređajima s My AEG Kitchen.
- Sva pakiranja držite izvan dohvata djece i odlažite ih na odgovarajući način.
- Djeci i kućnim ljubimcima ne dozvoljavajte približavanje uređaju dok je u radu ili dok se hladi. Dostupni dijelovi postaju vrući tijekom uporabe.
- Ako uređaj ima sigurnosno zaključavanje za zaštitu djece, morate ga aktivirati.
- Bez nadzora djeca ne smiju čistiti uređaj i provoditi održavanje koje izvršava korisnik.

1.2 Opća sigurnost

- Kvalificirana osoba mora postaviti ovaj uređaj i zamijeniti kabel.
- UPOZORENJE: Uređaj i njegovi dostupni dijelovi zagrijavaju se tijekom uporabe. Pazite da ne dodirujete grijače.

INFORMACIJE O SIGURNOSTI

- Prilikom vađenja ili stavljanja pribora ili posuđa obavezno koristite rukavice.
- Uređaj isključite iz električne mreže prije bilo kakvog održavanja.
- UPOZORENJE: Prije zamjene žarulje provjerite je li uređaj isključen kako biste izbjegli mogućnost strujnog udara.
- Ne koristite uređaj prije postavljanja u ugradbeni ormarić.
- Za čišćenje uređaja ne upotrebljavajte uređaje za parno čišćenje.
- Nemojte koristiti agresivna abrazivna sredstva za čišćenje ili oštre metalne strugače za čišćenje stakla na vratima pećnice jer mogu oštetiti površinu, a to može dovesti do loma stakla.
- Ako je kabel napajanja oštećen, proizvođač, ovlaštenu servisnu centar ili slično kvalificirana osoba mora ga zamijeniti kako bi se izbjegla opasnost od strujnog udara.
- Za skidanje vodilica plitica najprije povucite prednji dio vodilice, a zatim stražnji dio dalje od bočnih stijenki. Vodilice polica vratite na mjesto obrnutim redoslijedom.
- Upotrebljavajte isključivo sondu za pečenje mesa koja je preporučena za ovaj uređaj.

2. SIGURNOSNE UPUTE

2.1 Instalacija

UPOZORENJE!

Samo kvalificirana osoba smije postaviti ovaj uređaj.

- Odstranite svu ambalažu.
- Ne postavljajte i ne koristite oštećeni uređaj.
- Slijedite upute za postavljanje isporučene s uređajem.
- Prilikom pomicanja uređaja uvijek budite pažljivi jer je uređaj težak. Uvijek nosite zaštitne rukavice i zatvorenu obuću.
- Uređaj ne povlačite za ručku.
- Ugradite uređaj na sigurno i prikladno mjesto koje udovoljava zahtjevima instalacije.
- Održavajte minimalnu udaljenost od drugih uređaja i kuhinjskih elemenata.
- Prije montaže provjerite otvaraju li se vrata pećnice bez ograničenja.
- Uređaj je opremljen električnim sustavom hlađenja. Mora se koristiti s električnim napajanjem.
- Ugrađena jedinica mora zadovoljavati uvjete o stabilnosti DIN 68930.

Minimalna visina ormarića (Minimalna visina ormarića ispod radne ploče)	600 (600) mm
Širina ormarića	550 mm
Dubina ormarića	605 (580) mm
Visina prednje strane uređaja	594 mm
Visina stražnje strane uređaja	576 mm
Širina prednje strane uređaja	549 mm
Širina stražnje strane uređaja	548 mm
Dubina proizvoda	567 mm
Ugradna dubina uređaja	546 mm
Dubina s otvorenim vratima	1017 mm
Minimalna veličina ventilacijskog otvora. Otvor smješten na dnu stražnje strane	550 x 20 mm
Dužina priključnog kabela. Kabel je smješten u desnom kutu stražnje strane	1500 mm
Vijci za montažu	4 x 12 mm

2.2 Spajanje na električnu mrežu



UPOZORENJE!

Opasnost od požara i strujnog udara.

- Svako povezivanje s električnom mrežom treba izvršiti kvalificirani električar.
- Uređaj mora biti uzemljen.
- Provjerite jesu li parametri na natpisnoj pločici kompatibilni s električnim vrijednostima mrežnog napajanja.
- Uvijek koristite pravilno montiranu utičnicu sa zaštitom od strujnog udara.
- Ne koristite adaptere s više utičnica i produžne kabele.
- Pazite da ne oštetite utikač i kabel napajanja. Ako je potrebno zamijeniti električni kabel, to mora izvršiti ovlašteni servisni centar.
- Ne dopustite da kabel napajanja dodiruje ili dođe blizu vrata uređaja ili niši ispod uređaja, posebice kada radi ili su vrata vruća.
- Zaštita od strujnog udara dijelova pod naponom i izoliranih dijelova mora biti pričvršćena na takav način da se ne može ukloniti bez alata.
- Utikač kabela napajanja uključite u utičnicu tek po završetku postavljanja. Provjerite postoji li nakon montaže pristup utikaču.
- Ako je utičnica labava, nemojte priključivati utikač.
- Ne povlačite kabel napajanja kako biste izvukli utikač iz utičnice. Uvijek uhvatite i povucite utikač.
- Koristite samo odgovarajuće izolacijske uređaje: automatske sklopke, osigurače (osigurače na uvrtanje izvaditi iz ležišta), sklopke i releje zemnog spoja.
- Električna instalacija mora imati izolacijski uređaj koji vam omogućuje isključivanje uređaja iz električne mreže na svim polovima. Izolacijski uređaj mora imati kontakte s otvorom minimalne širine 3 mm.
- Ovaj uređaj ima glavni utikač i kabel za napajanje.

2.3 Primjena



UPOZORENJE!

Opasnost od ozljede, opekline, strujnog udara ili eksplozije.

- Ovaj uređaj namijenjen je isključivo upotrebi u domaćinstvu.
- Ne mijenjajte specifikacije ovog uređaja.
- Pazite da otvori za ventilaciju nisu blokirani.
- Uređaj ne ostavljajte bez nadzora dok radi.
- Isključite uređaj nakon svake upotrebe.
- Budite oprezni prilikom otvaranja vrata uređaja u radu. Oslobađa se vruća para.
- Ne upravljajte uređajem vlažnim rukama ili kada je u doticaju s vodom.
- Ne pritišćite otvorena vrata.
- Uređaj ne koristite kao radnu površinu ili za čuvanje stvari.
- Pažljivo otvarajte vrata. Korištenje sastojaka koji sadrže alkohol može izazvati miješanje alkohola i zraka.
- Iskre ili otvoreni plamen ne smiju doći u dodir s uređajem kada otvarate vrata.
- Ne stavljajte zapaljive predmete ili predmete namočene zapaljivim sredstvima u, pored ili na uređaj.
- Ne dijelite svoju WI-Fi šifru

UPOZORENJE!

Postoji opasnost od oštećenja uređaja.

- Kako biste spriječili oštećenje ili gubitak boje emajla:
 - ne stavljajte izravno na dno uređaja posude ili druge predmete.
 - ne stavljajte aluminijsku foliju izravno na dno u unutrašnjosti uređaja.
 - ne stavljajte vodu izravno u vrući uređaj.
 - ne držite vlažne posude i hranu u uređaju nakon završetka kuhanja.
 - budite oprezni prilikom vađenja ili postavljanja pribora.
- Gubitak boje emajla ili nehrđajućeg čelika nema utjecaj na performanse uređaja.
- Za vrlo vlažne kolače koristite duboku posudu. Voćni sokovi mogu izazvati pojavu mrlja koje mogu biti trajne.
- Ovaj uređaj namijenjen je isključivo kuhanju. Ne smije se koristiti za druge namjene, primjerice grijanje prostorije.
- Uvijek pecite sa zatvorenim vratima pećnice.
- Ako je uređaj postavljen iza ploče namještaja (npr. vrata) osigurajte da vrata nikad nisu zatvorena dok uređaj radi. Toplina i vlaga mogu se nakupiti iza ploče zatvorenog namještaja i uzrokovati značajno oštećenje uređaja, ormarića u kojem se nalazi ili poda. Ne zatvarajte ploču namještaja dok se uređaj potpuno ne ohladi nakon uporabe.

2.4 Održavanje i čišćenje

UPOZORENJE!

Postoji opasnost od ozljede, vatre ili oštećenja uređaja.

- Prije održavanja uređaj isključite a utikač izvucite iz utičnice mrežnog napajanja.
- Provjerite je li uređaj hladan. Postoji opasnost od puknuća staklenih ploča.
- Staklene ploče vrata odmah zamijenite kada su oštećene. Obratite se ovlaštenom servisnom centru.
- Uređaj redovito očistite kako biste spriječili propadanje materijala površine.
- Uređaj očistite vlažnom mekom krpom. Koristite samo neutralne deterdžente. Nikada ne koristite abrazivna sredstva, abrazivne spužvice za ribanje, otapala ili metalne predmete.
- Ako koristite raspršivač za čišćenje pećnice, slijedite sigurnosne upute na ambalaži.

2.5 Kuhanje na pari

UPOZORENJE!

Postoji opasnost od opekotina i oštećenja na uređaju.

- Ispuštena para može uzrokovati opekline:
 - Budite oprezni prilikom otvaranja vrata uređaja kad je funkcija aktivirana. Dolazi do oslobađanja pare.
 - Pažljivo otvorite vrata uređaja nakon pečenja na pari.

2.6 Unutarnja rasvjeta

UPOZORENJE!

Opasnost od električnog udara.

- Vrsta žarulje ili halogeno svjetlo koje se koristi u ovom uređaju namijenjeno je samo za kućanske uređaje. Ne koristite ga za kućno osvetljenje.
- Prije zamjene žarulje, uređaj iskopčajte iz električne mreže.
- Koristite samo žarulje s istim specifikacijama.

2.7 Usluga

- Za popravak uređaja kontaktirajte ovlašteni servis.
- Koristite samo originalne rezervne dijelove.

2.8 Odlaganje



UPOZORENJE!

Opasnost od ozljede ili gušenja.

- Iskopčajte uređaj iz napajanja.
- Odrežite kabel napajanja blizu uređaja i odložite ga.
- Uklonite bravu na vratima kako biste spriječili zatvaranje djece ili kućnih ljubimaca u uređaju.

3. OPIS PROIZVODA

3.1 Opći pregled

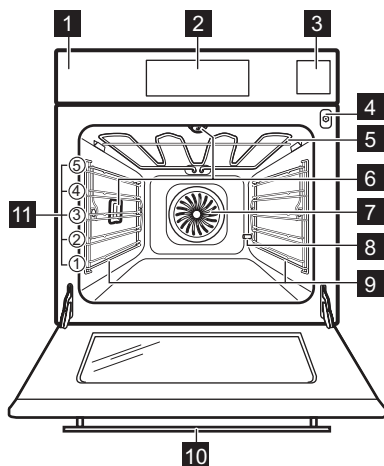

- 1 Upravljačka ploča
- 2 Zaslون
- 3 Spremnik za vodu
- 4 Utičnica senzora za hranu
- 5 Grijač
- 6 Žarulju
- 7 Ventilator
- 8 Uklanjanje kamenca s izlaznog otvora cijevi
- 9 Nosač polica, uklonjivo
- 10 Kamera unutar ručke
- 11 Položaji police

3.2 Dodatna oprema

Mreža za pečenje

Za posude za kuhanje, kalupe za pečenje kolača i mesa.

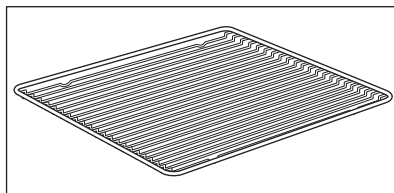

Posuda za pečenje

Za torte i biskvite.

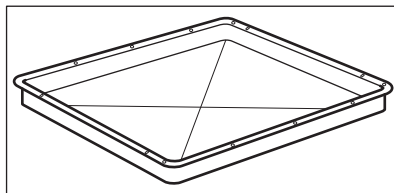

Plitica za roštiljanje/pečenje

Za pečenje kolača i mesa ili kao plitica za sakupljanje masnoće.

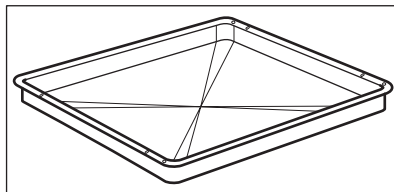

OPIS PROIZVODA

Senzor za hranu

Za mjerenje temperature unutar hrane.

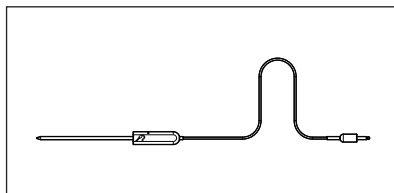

Sklopive vodilice

Za lakše umetanje i uklanjanje plitica i mreže za pečenje.

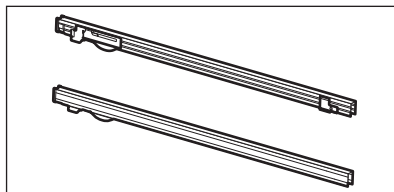

Štitnik za kameru

Sprječava refleksiju svjetlosti na fotografijama.

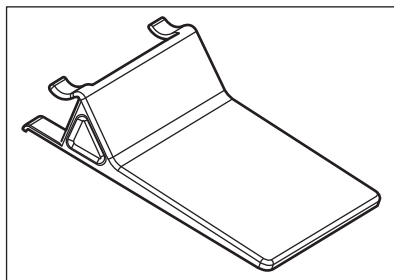

4. KAKO UKLJUČITI I ISKLJUČITI PEĆNICU

4.1 Upravljačka ploča

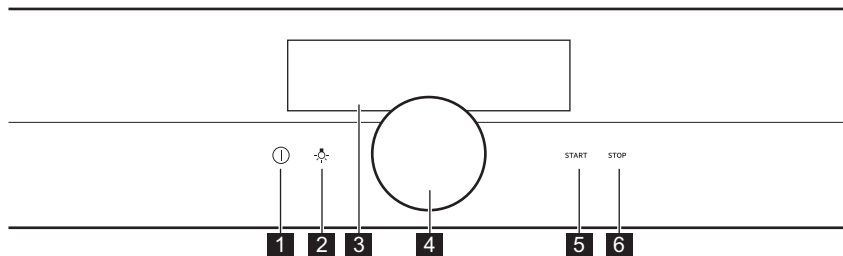

1	Uklj. / Isklj.	Pritisnite i zadržite za uključenje i isključenje pećnice.
2	Prekidač za svjetlo	Za uključenje i isključenje svjetla.
3	Zaslon	Prikazuje trenutne postavke pećnice.
4	Okretna tipka	Za rad pećnice.
5	START	Za uključenje odabrane funkcije.
6	STOP	Za isključenje odabrane funkcije.







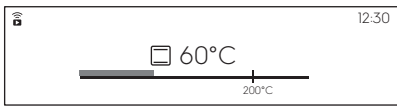
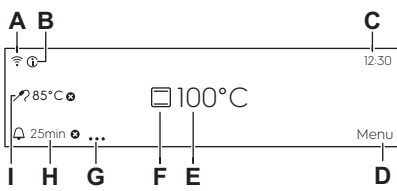

 Zadržite	 Pritisnite	 Zadržite i zakrenite
Uključite glavni zaslon.	Potvrdite postavku ili uđite u odabrani podizbornik.	Podешavanje postavki i navigacija kroz izbornik.

4.2 Zaslon

	Nakon uključivanja, na zaslonu se prikazuje glavni zaslon s funkcijama pećnice i zadanom temperaturom.
	Ako ne koristite pećnicu 2 minute, zaslon će se prebaciti u stanje pripravnosti.

KAKO UKLJUČITI I ISKLJUČITI PEĆNICU

	<p>Kada kuhate, na zaslonu se prikazuju postavljene funkcije i ostale dostupne opcije.</p>
	<p>Zaslon s maksimalnim brojem postavljenih funkcija.</p> <ul style="list-style-type: none"> A. Wi-Fi (samo odabrani modeli) B. Informacija C. Vrijeme D. Izbornik E. Temperatura F. Funkcije pećnice G. Mogućnosti tajmera H. Tajmer I. Senzor za hranu (samo odabrani modeli)



Indikatori zaslona				
Zvučni alarm indikatori funkcije - kada se određeno vrijeme kuhanja završi, oglasi se signal.				
 Uključena je funkcija.	 Uključena je funkcija. Kuhanje se automatski završava.	 Zvučni alarm je isključen.		
Indikatori tajmera				
 Tajmer započinje kasnije.	 Tajmer započinje nakon što zatvorite vrata pećnice.	 Za otkazivanje postavke.	 Tajmer započinje kad pećnica dostigne postavljenu temperaturu.	 Tajmer započinje kad započne kuhanje.
Wi-Fi indikator - pećnica se može spojiti na Wi-Fi.				
 Wi-Fi veza je uključena.				

5. PRIJE PRVE UPORABE

UPOZORENJE!

Pogledajte poglavlja sa sigurnosnim uputama.

5.1 Početno čišćenje

		
1. korak	2. korak	3. korak
Izvadite sav pribor i sve uklonjive nosače polica iz pećnice.	Pećnicu i pribor očistite mekom krpom, mlakom vodom i blagim deterdžentom.	Vratite pribor i uklonjive nosače polica u pećnicu.

5.2 Prvo spajanje

Nakon prvog povezivanja na zaslonu se prikazuje poruka dobrodošlice.

Morate postaviti: Jezik, Osvjetljenje zaslona, Glasnoća zujalice, Tvrdoaća vode, Vrijeme, Bežičnu vezu.

5.3 Bežična veza

Za povezivanje pećnice trebate:

- Bežičnu mrežu s internetskom vezom.

1. korak	Uključite pećnicu.
2. korak	Odaberite: Izbornik / Postavke / Veze.
3. korak	Odaberite: Wi-Fi. Pritisnite tipku da biste ga uključili.
4. korak	Odaberite bežičnu mrežu s internetskom vezom. Bežični modul pećnice pokreće se u roku od 90 s.

Za sljedeće korake, slijedite upute u brošuri "Mobilna aplikacija".

Uzmite prečac!

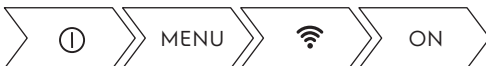

Frekvencija	2412 - 2484 MHz
-------------	-----------------



PRIJE PRVE UPORABE

Protokol	IEEE 802,11b DSSS/802,11g/n OFDM
Maksimalna snaga	EIRP < 20 dBm (100 mW)

5.4 Početno predgrijavanje







Prije prve uporabe unaprijed zagrijte praznu pećnicu.

1. korak	Izvadite sav pribor i sve uklonjive nosače polica iz pećnice.
2. korak	Postavite maksimalnu temperaturu za funkciju:  Pustite pećnicu da radi 1 sat.
3. korak	Postavite maksimalnu temperaturu za funkciju:  Pustite pećnicu da radi 15 minuta.

 Tijekom predgrijavanja pećnica može stvarati neugodan miris i dim. Obavezno provjerite da se prostorija prozračuje.

5.5 Kako postaviti: Tvrdoća vode

Kada spajate pećnicu na električnu mrežu, morate postaviti razinu tvrdoće vode. Upotrijebite papir za testiranje priložen uz komplet za paru.





			
1. korak	2. korak	3. korak	4. korak
Uronite papir za testiranje u vodu na 1 s. Nemojte stavljati papir za testiranje ispod tekuće vode.	Otresite papir za testiranje kako biste uklonili višak vode.	Nakon 1 min provjerite tvrdoću vode pomoću donje tablice.	Postavite razinu tvrdoće vode: Izbornik / Postavke / Postavljanje / Tvrdoća vode.

 Boje papira za testiranje i dalje se mijenjaju. Ne provjeravajte tvrdoću vode kasnije od 1 min nakon ispitivanja.

Možete promijeniti razinu tvrdoće vode u izborniku: Postavke / Postavljanje / Tvrdoća vode.

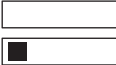
Donja tablica prikazuje raspon tvrdoće vode (dH) s odgovarajućom razinom kalcijevog taloga i kakvoću vode. Kada je razina tvrdoće vode 4, spremnik za vodu napunite flaširanom vodom.

PRIJE PRVE UPORABE

Tvrdća vode		Papir za testiranje	Taloženje kalcija (mmol/l)	Taloženje kalcija (mg/l)	Klasifikacija vode
Razina	dH				
1	0 - 7		0 - 1.3	0 - 50	mekana
2	8 - 14		1.4 - 2.5	51 - 100	srednje tvrda
3	15 - 21		2.6 - 3.8	101 - 150	tvrda
4	22 - 28		3.9 - 5	151 - 200	vrlo tvrda

6. SVAKODNEVNA UPORABA

⚠ UPOZORENJE!

Pogledajte poglavlja sa sigurnosnim uputama.

6.1 Kako postaviti: Funkcije pećnice

1. korak	Uključite pećnicu.
2. korak	Držite tipku pritisnutu. Na zaslonu se prikazuju zadane funkcije pećnice.
3. korak	Odaberite simbol funkcije pećnice i pritisnite tipku za ulazak u podizbornik.
4. korak	Odaberite funkciju pećnice i pritisnite tipku.
5. korak	Odaberite: °C. Pritisnite tipku. Na zaslonu se prikazuju postavke temperature.
6. korak	Za postavljanje temperature okrenite i pritisnite tipku.
7. korak	Pritisnite: START . Senzor za hranu - senzor možete uključiti u bilo koje vrijeme prije ili tijekom kuhanja.
STOP - pritisnite za isključivanje funkcije pećnice.	
8. korak	Isključite pećnicu.

Uzmite prečac!



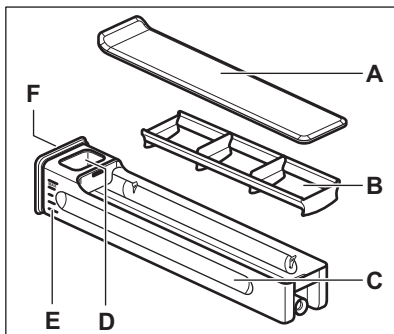

6.2 Spremnik za vodu

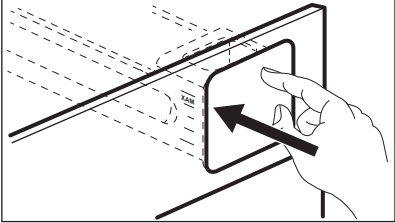
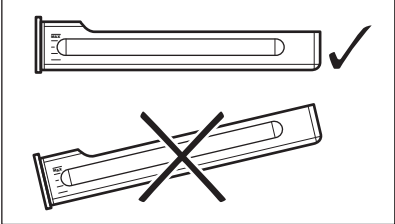

- A. Poklopac
- B. Valobran
- C. Ladica
- D. Otvor za punjenje vodom
- E. Vaga
- F. Prednji poklopac

6.3 Način korištenja: Spremnik za vodu

<p>1. korak</p>	<p>Pritisnite prednji poklopac spremnika za vodu.</p>	
<p>2. korak</p>	<p>Spremnik za vodu napunite do maksimalne razine. To možete učiniti na dva načina:</p>	
	<p>A: Ostavite spremnik u pećnici i napunite vodu iz posude.</p>	<p>B: Izvadite spremnik za vodu iz uređaja i napunite ga vodom iz slavine.</p>
<p>3. korak</p>	<p>Spremnik za vodu nosite u vodoravnom položaju kako biste izbjegli prolijevanje vode.</p>	
<p>4. korak</p>	<p>Kada napunite spremnik za vodu, umetnite ga na isto mjesto. Pritisnite prednji poklopac dok spremnik za vodu nije unutar pećnice.</p>	
<p>5. korak</p>	<p>Nakon svake uporabe ispraznite spremnik.</p>	
<p> OPREZI! Spremnik za vodu držite dalje od vrućih površina.</p>		

6.4 Kako postaviti: Parenje - Parnu funkciju pećnice

<p>1. korak</p>	<p>Uključite pećnicu.</p>
<p>2. korak</p>	<p>Odaberite: . Da biste postavili parnu funkciju pećnice pritisnite tipku.</p>
<p>3. korak</p>	<p>Odaberite: °C. Za postavljanje temperature pritisnite tipku. Na zaslonu se prikazuju postavke temperature.</p>
<p>4. korak</p>	<p>Postavite temperaturu i pritisnite tipku za potvrdu. Vrsta parne funkcije pećnice ovisi o postavljenoj temperaturi.</p>

svakodnevna uporaba

<p>Para za parenje 50 - 100 °C</p>	<p>Za kuhanje na pari povrća, žitarica, mahunarki, morskih plodova, terrina i deserta posluženih na žlici.</p>
<p>Para za pirjanje 105 - 130 °C</p>	<p>Za kuhanje pirjanog i pečenog mesa ili ribe, kruha i peradi, kao i torte od sira i složenaca.</p>
<p>Para za lagano hrskavo 135 - 150 °C</p>	<p>Za meso, složenice, punjeno povrće, ribu i gratin. Zahvaljujući kombinaciji pare i topline meso dobiva sočnu i nježnu teksturu, zajedno s hrskavom površinom. Ako postavite tajmer, funkcija roštilja se automatski uključuje u posljednjim minutama postupka kuhanja, tako da se jelo nježno zapeče.</p>
<p>Para za pečenje i prženje 155 - 230 °C</p>	<p>Za pržena i pečena jela od mesa, ribe, peradi, punjeno lisnato tijesto, tarteve, muffine, gratin, povrće i pekarske proizvode. Ako postavite tajmer i stavite hranu na prvu razinu, funkcija donjeg grijača automatski se uključuje u posljednjim minutama postupka kuhanja kako bi jelo dobilo hrskavo dno.</p>
<p>5. korak</p>	<p>Pritisnite poklopac spremnika za vodu kako biste ga otvorili i uklonili ga.</p>
<p>6. korak</p>	<p>Spremnik za vodu napunite hladnom vodom do maksimalne razine (otprilike 950 ml). Ta količina vode dovoljna je za približno 50 minuta. Koristite skalu na spremniku za vodu.</p> <div style="border: 1px solid black; padding: 5px; margin-top: 10px;"> <p>⚠ UPOZORENJE! Koristite samo hladnu vodu iz slavine. Ne upotrebljavajte filtriranu (demineraliziranu) ili destiliranu vodu. Ne upotrebljavajte druge tekućine. U spremnik za vodu ne ulijevajte zapaljive tekućine ili tekućine koje sadrže alkohol.</p> </div>
<p>7. korak</p>	<p>Vanjsku stranu spremnika za vodu, ako je potrebno, obrišite mekom krpom. Postavite spremnik za vodu u njegov početni položaj.</p>
<p>8. korak</p>	<p>Pritisnite: START . Para se pojavljuje nakon otprilike 2 min. Kad pećnica postigne zadanu temperaturu, čuje se signal.</p>
<p>9. korak</p>	<p>Kad u spremniku za vodu nestane vode, oglasi se signal. Napunite spremnik za vodu. Na kraju kuhanja, ventilator za hlađenje radi brže kako bi uklonio paru. Na kraju vremena pečenja oglašava se zvučni signal.</p>
<p>10. korak</p>	<p>Isključite pećnicu.</p>

11. korak	Nakon svakog kuhanja ispraznite spremnik za vodu.
12. korak	Preostala voda može se kondenzirati u unutrašnjosti pećnice. Nakon kuhanja, vrata pažljivo otvorite. Kad se pećnica ohladi, očistite unutrašnjost mekanom mokrom krpom.

Uzmite prečac!



6.5 Kako postaviti: SousVide kuhanje

1. korak	Uključite pećnicu.
2. korak	Odaberite simbol funkcije pećnice i pritisnite tipku za ulazak u podizbornik.
3. korak	Odaberite:  . Pritisnite tipku.
4. korak	Odaberite: Tajmer. Pritisnite tipku.
5. korak	Za postavljanje vremena okrenite i pritisnite tipku.
6. korak	Odaberite: °C. Pritisnite tipku.
7. korak	Za postavljanje temperature okrenite i pritisnite tipku.
8. korak	Pritisnite: START .
9. korak	Preostala voda može se akumulirati na vakuumskim vrećicama i u unutrašnjosti pećnice. Nakon kuhanja, vrata pećnice pažljivo otvorite. Uporabite ploču i ručnik za vađenje vakuumskih vrećica. Kad je pećnica hladna, spužvom obrišite vodu s dna unutrašnjosti. Unutrašnjost osušite mekanom krpom.

Uzmite prečac!



6.6 Kako postaviti: Potpomognuto kuhanje

Svako jelo u ovom podizborniku ima preporučenu funkciju i temperaturu. Možete podesiti vrijeme i temperaturu.

Za neka jela možete i kuhati s:

- Masa jela-Automatika
- Senzor za hranu

Stupanj do kojeg je jelo skuhanu:

- Slabo pečeno ili Manje
- Srednje pečeno
- Dobro pečeno ili Više



1. korak	Odaberite: Izbornik. Pritisnite tipku.
2. korak	Odaberite: Potpomognuto kuhanje. Pritisnite tipku.
3. korak	Odaberite jelo ili vrstu hrane i pritisnite tipku za potvrdu.
4. korak	Pritisnite: START .





Uzmite prečac!







6.7 Funkcije pećnice

Standardne funkcije pećnice





Funkcija pećnice	Aplikacija
 Roštilj	Za roštiljanje tankih komada hrane i pripremu tosta.
 Turbo roštilj	Za pečenje velikih koljenica ili peradi s kostima na jednom položaju police. Za pripremu zapečenih jela i tamnjenje.
 Vrući zrak	Za pečenje na do tri razine police istovremeno i za sušenje hrane. Postavite temperaturu 20 - 40 °C niže nego za funkciju Tradicionalno pečenje.

Funkcija pećnice	Aplikacija
 Zamrznuta hrana	Za pripremu hrskavih gotovih jela (npr. pomfrita, kroketa, hrskavih proljetnih rolada).
 Tradicionalno pečenje	Za pečenje i prženje hrane na jednom položaju police.
 Funkcija za pizzu	Za pečenje pizze. Za intenzivno tamnjenje i hrskavo dno.
 Donji grijač	Za pečenje kolača s hrskavijom donjom stranom i konzerviranje namirnica.
 Parenje	Koristite paru za kuhanje na pari, pirjanje, nježno hrskavu hranu, pečenje i prženje.



Posebne funkcije pećnice





Funkcija pećnice	Aplikacija
 Konzerviranje	Za konzerviranje povrća (npr. krastavaca).
 Dehidracija	Za sušenje narezanog voća, povrća i gljiva.
 Funkcija Jogurt	Za pripremu jogurta. U ovoj funkciji žarulja pećnice je isključena.
 Zagrijavanje tanjura	Za zagrijavanje tanjura za posluživanje.

SVAKODNEVNA UPORABA

Funkcija pećnice	Aplikacija
 Odmrzavanje	Za odmrzavanje hrane (povrća i voća). Vrijeme odležavanja ovisi o količini i veličini smrznutih namirnica.
 Au gratin	Za jela kao što su lasagne ili zapečeni krumpir. Za pripremu zapečenih jela i tamnjenje.
 Sporo pečenje	Za pripremu mekanog, sočnog pečenja.
 Održavanje topline	Za održavanje topline hrane.
 Vlažno pečenje	Ta funkcija napravljena je za uštedu energije tijekom kuhanja. Kad koristite tu funkciju, temperatura u unutrašnjosti može se razlikovati od postavljene temperature. Koristi se preostala toplina. Snaga zagrijavanja može se smanjiti. Za više informacija pogledajte poglavlje "Svakodnevna uporaba", Napomene o: Vlažno pečenje.

Parne funkcije pećnice

Funkcija pećnice	Aplikacija
 SousVide kuhanje	Naziv funkcije odnosi se na način kuhanja u hermetički zatvorenim plastičnim vrećicama na niskim temperaturama. Za više informacija pogledajte odjeljak SousVide kuhanje u nastavku i poglavlje "Savjeti i preporuke" s tablicama za kuhanje.
 Podgrijavanje parom	Podgrijavanje namirnica parom sprječava sušenje površine. Toplina se distribuira nježno i ujednačeno što omogućuje obnavljanje okusa i arome hrane kao da je upravo pripremljena. Ta funkcija može se koristiti za podgrijavanje hrane izravno na tanjuru. Možete podgrijati više od jednog tanjura istovremeno, koristeći različite položaje polica.
 Pečenje kruha	Tu funkciju koristite za pripremu kruha i peciva s vrlo dobrim rezultatima u pogledu hrskavosti, boje i sjaja korice, poput profesionalnih.

Funkcija pećnice	Aplikacija
 <p>Dizanje tijesta</p>	<p>Za ubrzavanje dizanja tijesta s kvascem. Sprječava površinu tijesta od isušivanja i održava tijesto elastičnim.</p>
 <p>Puna para</p>	<p>Za pečenje povrća, priloga ili ribe s parom.</p>
 <p>Visoka vlažnost</p>	<p>Funkcija je prikladna za pripremu delikatesnih jela poput glazura, zapečenih jela, pašteta i ribe.</p>
 <p>Srednja vlažnost</p>	<p>Funkcija je prikladna za pečenje narezanog i pirjanog mesa, kao i kruha i slatkog dizanog tijesta. Zbog kombinacije pare i topline, meso dobije sočnu i mekanu teksturu a peciva od dizanog tijesta dobiju hrskavu i sjajnu koricu.</p>
 <p>Niska vlažnost</p>	<p>Funkcija je prikladna za meso, perad, jela iz pećnice i složenice. Zahvaljujući kombinaciji pare i topline, meso dobije mekanu i sočnu strukturu s hrskavom površinom.</p>

6.8 Napomene o: Vlažno pečenje

Ova funkcija korištena je za usklađivanje s razredom energetske učinkovitosti i zahtjevima ekološkog dizajna u skladu s EU 65/2014 i EU 66/2014. Ispitivanja prema EN 60350-1.

Vrata pećnice moraju biti zatvorena tijekom pečenja tako da se funkcija ne ometa i da pećnica radi s najvišom mogućom energetskom učinkovitošću.



Kad koristite tu funkciju, svjetlo se automatski isključuje nakon 30 s.

Za upute za kuhanje pogledajte poglavlje "Savjeti i preporuke", Vlažno pečenje. Za opće preporuke za uštedu energije pogledajte poglavlje "Energetska učinkovitost", Ušteda energije.

7. FUNKCIJE SATA

7.1 Opis funkcija sata

Funkcija sata	Aplikacija
Vrijeme kuhanja	Postavljanje trajanja kuhanja: Maksimalno je 23 h i 59 min.
Kriterij početka	Da biste postavili početak odbrojavanja tajmera.
Akcija završetka	Kako biste postavili što se događa kad tajmer završi s odbrojavanjem.
Odgodoeni početak	Za odgodu početka i/ili završetka kuhanja.
Produljenje vremena	Za produženje vremena kuhanja.
Podsjetnik	Za postavljanje odbrojavanja. Maksimalno je 23 h 59 min. Ova funkcija nema utjecaja na rad pećnice.

Kriterij početka	Napomena
-	Tajmer započinje kad ga uključite.
	Tajmer započinje nakon što zatvorite vrata.
→	Tajmer započinje kad započne kuhanje.
	Tajmer započinje kad pećnica dostigne postavljenu temperaturu.
	Tajmer započinje u određeno vrijeme.

7.2 Kako postaviti: Funkcije sata

Način postavljanja sata	
1. korak	Odaberite: Vrijeme. Pritisnite tipku.
2. korak	Okrenite tipku za postavljanje sata. Pritisnite tipku.

Kako postaviti vrijeme kuhanja	
1. korak	Odaberite funkciju pećnice i postavite temperaturu.
2. korak	Odaberite: Tajmer.

Kako postaviti vrijeme kuhanja

3. korak	Okrenite tipku za postavljanje vremena. Pritisnite tipku.
4. korak	Odaberite: Akcija završetka. Pritisnite tipku. Tajmer odmah počinje odbrojavanje.

Uzmite prečac!



Kako odabrati opciju početka/kraja kuhanja

1. korak	Odaberite funkciju pećnice i postavite temperaturu.
2. korak	Odaberite: ● ● ● . Pritisnite tipku.
3. korak	Odaberite: Kriterij početka. Pritisnite tipku.
4. korak	Odaberite: Akcija završetka. Pritisnite tipku.

Kako odgoditi početak i završetak kuhanja

1. korak	Odaberite: ● ● ● . Pritisnite tipku.
2. korak	Odaberite: Kriterij početka / Kasnije. Pritisnite tipku.
3. korak	Okrenite tipku za postavljanje vremena početka. Pritisnite tipku.
4. korak	Za postavljanje vremena završetka kuhanja okrenite tipku. Pritisnite tipku.
5. korak	Odaberite: Akcija završetka. Pritisnite tipku.

Kako odgoditi početak bez postavljanja završetka kuhanja

1. korak	Odaberite: ● ● ● . Pritisnite tipku.
2. korak	Odaberite: Kriterij početka / Kasnije.
3. korak	Okrenite tipku za postavljanje vremena početka. Dvaput pritisnite tipku za potvrdu.

Kako produžiti vrijeme kuhanja

Kad je preostalo 10% vremena kuhanja a hrana ne izgleda kao da je gotova, možete produžiti vrijeme kuhanja. Također možete promijeniti i funkciju pećnice.

1. korak Odaberite: Tajmer.

2. korak Odaberite ikonu željenog vremena za produženje vremena kuhanja i pritisnite tipku za potvrdu.

3. korak Također, možete odabrati željenu funkciju pećnice i pritisnite tipku kako biste je promijenili.

8. NAČIN KORIŠTENJA: PRIBOR

8.1 Umetanje dodataka

Mala udubljenja na vrhu povećavaju sigurnost. Te izbočine ujedno su i dodatna mjera protiv prevrtanja. Visoki obod oko police sprječava klizanje posuđa s police.

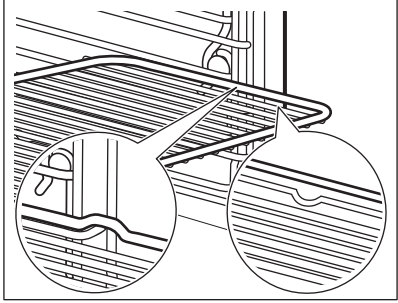
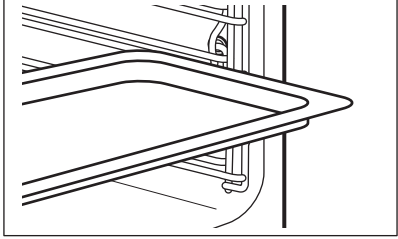
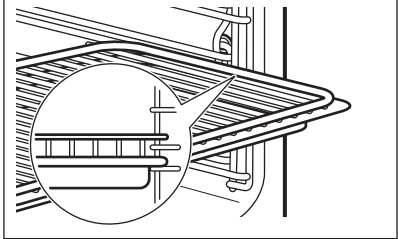
<p>Mreža za pečenje: Gurnite mrežu između vodilica nosača police .</p>	
<p>Posuda za pečenje /Duboka plitica: Gurnite pladanj za pečenje između vodilica police.</p>	
<p>Mreža za pečenje, Posuda za pečenje / Duboka plitica: Gurnite pekač za pecivo između vodilica na nosaču police i mreže za pečenje na vodilicama iznad.</p>	

8.2 Uporaba sklopivih vodilica

Ne podmazujte sklopive vodilice.

Prije zatvaranja vrata pećnice sklopive vodilice obavezno gurnite u pećnicu do kraja.

NAČIN KORIŠTENJA: PRIBOR

Žičana polica:

Postavite žičanu policu na sklopive vodilice.

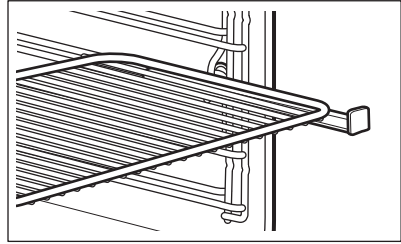

Duboka plitica:

Postavite duboku pliticu na sklopive vodilice.

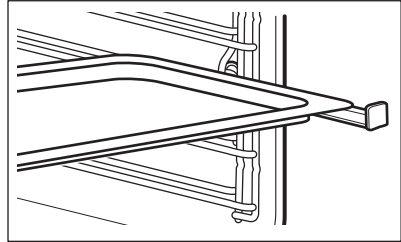

Istovremena upotreba žičane police i duboke plitice:

Mrežu za pečenje i duboku pliticu zajedno postavite na sklopivu vodilicu.

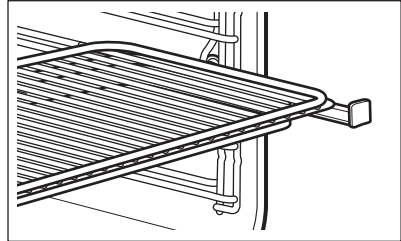

8.3 Senzor za hranu

Senzor za hranu mjeri temperaturu unutar hrane. Senzor za hranu možete koristiti sa svim funkcijama pećnice.

OPREZ!

Koristite samo isporučeni senzor za hranu i odgovarajuće zamjenske dijelove.

Mogu se postaviti dvije temperature:



Temperatura pećnice (minimum 120 °C).



Temperatura jezgre.

Za najbolje rezultate kuhanja:

Sastojci trebaju biti na sobnoj temperaturi.	Senzor za hranu ne može se koristiti za tekuća jela.	Tijekom kuhanja, senzor za hranu mora ostati u jelu i uključen u utičnicu.	Koristite preporučene postavke temperature jezgre hrane. Pogledajte "Savjeti za kuhanje".
--	--	--	---

Pećnica izračunava približno vrijeme kraja ciklusa. Ovisi o količini hrane, postavljenoj funkciji pećnice i temperaturi.

Kako koristiti: Senzor za hranu

1. korak	Uključite pećnicu.		
2. korak	Postavite funkciju pećnice i, ako je potrebno, temperaturu pećnice.		
3. korak	Stavite: Senzor za hranu.		
Meso, perad i ribu		Složenic	

NAČIN KORIŠTENJA: PRIBOR

Umetnite vrh senzora za hranu u središte mesa ili ribe, u najdeblji dio, ako je moguće. Uvjerite se da su najmanje 3/4 senzora za hranu unutar jela.

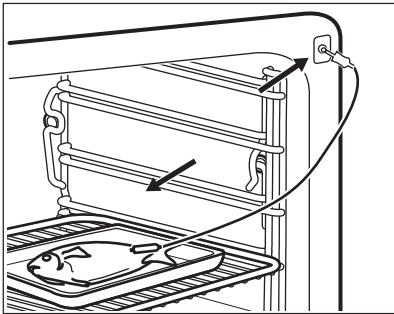
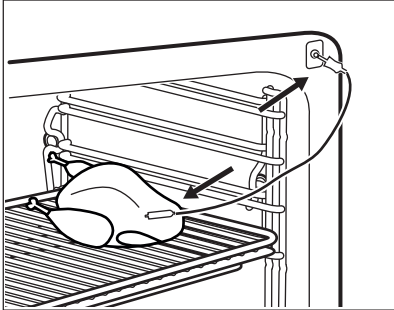

Postavite vrh senzora za hranu točno u središte složenca. Senzor za hranu trebao bi tijekom kuhanja biti stabiliziran na jednom mjestu. Kako biste to postigli, koristite čvrsti sastojak. Koristite rub posude za pečenje kako biste poduprli silikonsku ručicu senzora za hranu. Vrh senzora za hranu ne smije dodirivati dno posude za pečenje. Prekrijite senzor za hranu ostalim sastojcima.

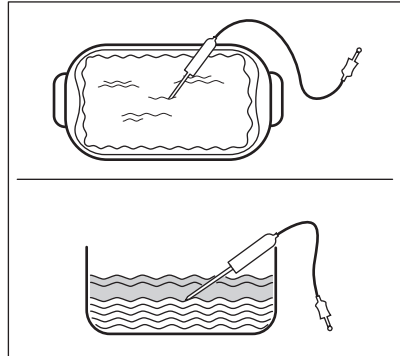

4. korak	Uključite senzor za hranu u utičnicu na prednjoj strani pećnice. Na zaslonu se prikazuje trenutna temperatura: Senzor za hranu.
5. korak	 - odaberite i pritisnite tipku za postavljanje temperature jezgre senzora.
6. korak	Pritisnite tipku za postavljanje željene opcije senzora: <ul style="list-style-type: none">• Zvučni alarm - kad hrana dosegne temperaturu jezgre, oglašava se signal.• Zvučni alarm i prestanak kuhanja - kad hrana dosegne temperaturu jezgre, oglašava se signal a pećnica se isključuje.
7. korak	Okrenite tipku za odabir opcije Pritisnite tipku za potvrdu.
8. korak	Pritisnite: START . Kad hrana dosegne postavljenu temperaturu, oglašava se signal. Možete odlučiti zaustaviti ili nastaviti kuhati kako biste bili sigurni da je hrana gotova.

9. korak

Uklonite utikač senzora za hranu iz utičnice i izvadite jelo iz pećnice.

UPOZORENJE!

Postoji opasnost od opekline jer je senzor za hranu vruć. Budite pažljivi kad iskopčavate senzor za hranu iz utičnice i kad ga vadite iz hrane.

Uzmite prečac!



9. DODATNE FUNKCIJE



9.1 Kako uštedjeti: Favoriti

Možete sačuvati svoje omiljene postavke, poput funkcije pećnice, vremena kuhanja, temperature ili funkcije čišćenja. Možete spremi 3 omiljene postavke. Spremljene postavke na raspolaganju su u izborniku: Favoriti.

1. korak	Uključite pećnicu.
2. korak	Odaberite željenu postavku i pritisnite tipku.
3. korak	Odaberite: Izbornik / Favoriti.
4. korak	Odaberite: Spremite trenutne postavke. Okrenite tipku za odabir položaja postavke.
5. korak	Pritisnite tipku da biste dodali postavku na popis: Favoriti.

9.2 Automatsko isključivanje

Iz sigurnosnih razloga pećnica se isključuje nakon nekog vremena, ako funkcija pećnice radi a vi ne promijenite niti jednu postavku.

 (°C)	 (h)
30 - 115	12.5
120 - 195	8.5
200 - 230	5.5

Automatsko isključivanje ne radi s funkcijama: Osvjetljenje unutrašnjosti, Senzor za hranu, Završetak, Sporo pečenje.

9.3 Ventilator za hlađenje

Kad pećnica radi, ventilator za hlađenje automatski se uključuje da ohladi površine pećnice. Ako isključite pećnicu, ventilator za hlađenje može nastaviti raditi sve dok se pećnica ne ohladi.

10. SAVJETI

UPOZORENJE!

Pogledajte poglavlja sa sigurnosnim uputama.

10.1 Preporuke za kuhanje







Temperature i vremena kuhanja u tablicama služe kao primjeri. Ovisi o receptima, kvaliteti i količini korištenih sastojaka.





Vaša pećnica može peći ili pržiti drugačije od pećnice koju ste imali ranije. Donje tablice prikazuju preporučene postavke za temperaturu, vrijeme kuhanja i položaj polica za određene vrste hrane. Ako ne možete naći postavke za posebni recept, potražite onaj koji mu je sličan.

Više preporuka za kuhanje potražite u tablicama za kuhanje na našoj web stranici. Za pronalaženje knjižice recepta pogledajte PNC broj na natpisnoj pločici na prednjem okviru unutrašnjosti pećnice.

10.2 Vlažno pečenje

Za najbolje rezultate slijedite preporuke navedene u tablici ispod.

		 (°C)		 (min)
Slatka peciva, 16 komada	pekač za pecivo ili plitica s cjedilom	180	2	25 - 35
Rolada	pekač za pecivo ili plitica s cjedilom	180	2	15 - 25
Riba, 0,2 kg	pekač za pecivo ili plitica s cjedilom	180	3	15 - 25
Kolačići, 16 komada	pekač za pecivo ili plitica s cjedilom	180	2	20 - 30
Kolačići s ba- demima, 24 komada	pekač za pecivo ili plitica s cjedilom	160	2	25 - 35
Muffini, 12 komada	pekač za pecivo ili plitica s cjedilom	180	2	20 - 30
Slani kolač, 20 komada	pekač za pecivo ili plitica s cjedilom	180	2	20 - 30

		 (°C)		 (min)
Sitni prhki kolači, 20 komada	pekač za pecivo ili plitica s cjedilom	140	2	15 - 25
Tortice, 8 komada	pekač za pecivo ili plitica s cjedilom	180	2	15 - 25

10.3 Vlažno pečenje - preporučeni pribor







Koristite tamne i nereflektirajuće limove i spremnike. Oni bolje apsorbiraju toplinu od svijetlih boja i reflektirajućeg posuđa.

			
Plitica za pizzu	Posuda za pečenje	Keramičke zdjelice	Limeni kalup za flan
Tamni, nereflektirajući promjer 28 cm	Tamni, nereflektirajući promjer 26 cm	Keramika 8 cm promjer, 5 cm visina	Tamni, nereflektirajući promjer 28 cm

10.4 Tablice pečenja za ispitne ustanove





Informacije za ustanove za testiranje

Testovi prema: EN 60350, IEC 60350.

 PEČENJE NA JEDNOJ RAZINI. Pečenje u kalupima				
		 (°C)	 (min)	
Biskvit bez masnoće	Vrući zrak	140 - 150	35 - 50	2
Biskvit bez masnoće	Tradicionalno pečenje	160	35 - 50	2



PEČENJE NA JEDNOJ RAZINI. Pečenje u kalupima





		 (°C)	 (min)	
Pita od jabuka, 2 kalupa Ø20 cm	Vrući zrak	160	60 - 90	2
Pita od jabuka, 2 kalupa Ø20 cm	Tradicionalno pečenje	180	70 - 90	1



PEČENJE NA JEDNOJ RAZINI. Keksi







Koristite treći položaj police u pećnici.

		 (°C)	 (min)
Prhko tijesto / Prutići od tijesta	Vrući zrak	140	25 - 40
Prhko tijesto / Prutići od tijesta, prethodno zagrijte praznu pećnicu	Tradicionalno pečenje	160	20 - 30
Sitni kolači, po 20 na plitici, prethodno zagrijte praznu pećnicu	Vrući zrak	150	20 - 35
Sitni kolači, po 20 na plitici, prethodno zagrijte praznu pećnicu	Tradicionalno pečenje	170	20 - 30



PEČENJE NA VIŠE RAZINA. Keksi

		 (°C)	 (min)	
Prhko tijesto / Prutići od tijesta	Vrući zrak	140	25 - 45	1 / 4
Sitni kolači, po 20 na plitici, prethodno zagrijte praznu pećnicu	Vrući zrak	150	23 - 40	1 / 4
Biskvit bez masnoće	Vrući zrak	160	35 - 50	1 / 4







ROŠTILJ



Praznu pećnicu prethodno zagrijte 5 minuta.



Roštilj na maksimalnoj postavci temperature.

		 (min)	
Tost	Roštilj	1 - 3	5
Goveđi biftek, okrenite na drugu stranu nakon protoka polovice vremena	Roštilj	24 - 30	4

Informacije za ustanove za testiranje

Provjere za funkciju: Puna para.
Provjere prema IEC 60350.



Postavite temperaturu na 100 °C.

	 Posuda (Gastronorm)	 (kg)		 (min)	
Brokula, prethodno zagrijte praznu pećnicu	1 x 2/3 probušeno	0.3	3	8 - 9	Pladanj za pečenje postavite na prvi položaj police.
Brokula, prethodno zagrijte praznu pećnicu	1 x 2/3 probušeno	maks.	3	10 - 11	Pladanj za pečenje postavite na prvi položaj police.
Grašak, smrznuti	2 x 2/3 probušeno	2 x 1,5	2 i 4	Dok temperatura na najhladnijem dijelu ne dosegne 85 °C.	Pladanj za pečenje postavite na prvi položaj police.

11. ČIŠĆENJE I ODRŽAVANJE

⚠ UPOZORENJE!

Pogledajte poglavlja sa sigurnosnim uputama.

11.1 Napomene o čišćenju



Sredstva za čišćenje

Prednju stranu pećnice očistite mekom krpom namočenom u mlaku vodu i blagim deterdžentom. Unutrašnjost pećnice očistite s par kapi octa kako biste uklonili nakupine kamenca.

Za čišćenje metalnih površina koristite otopinu za čišćenje.

Mrlje očistite blagim deterdžentom.



Svakodnevna uporaba

Unutrašnjost pećnice očistite nakon svake uporabe. Nakupljanje masti ili drugih ostataka može uzrokovati požar.

Ne čuvajte hranu u pećnici dulje od 20 minuta. Nakon svake uporabe osušite unutrašnjost mekanom krpom.



Dodatna oprema

Nakon svake upotrebe očistite svu dodatnu opremu i pustite da se osuši. Koristite meku krpu namočenu u toplu vodu i blagi deterdžent. Pribor ne perite u perilici posuđa.

Ne čistite pribor s neprijanjajućim površinama pomoću abrazivnih sredstava za čišćenje ili predmeta s oštrim rubovima.

11.2 Kako ukloniti: Nosači police

Kako biste očistili pećnicu, skinite nosače police.

1. korak	Isključite pećnicu i pričekajte da se ohladi.	
2. korak	Nosače police pažljivo povucite prema gore i van iz prednjeg nosača.	
3. korak	Prednji kraj nosača police povucite dalje od bočne stijenke.	
4. korak	Izvadite nosače iz stražnjeg nosača.	
Nosače police vratite na mjesto obrnutim redoslijedom.		

11.3 Kako koristiti: Parno čišćenje

Prije nego pokrenete:		
Isključite pećnicu i pričekajte da se ohladi.	Izvadite sav pribor i uklonjive nosače polica.	Dno pećnice i unutrašnje stako vrata očistite mekom krpom namočenom u mlaku vodu i blagim deterdžentom.

1. korak	Spremnik za vodu napunite do maksimalne razine.
2. korak	Odaberite: Izbornik / Čišćenje.

Funkcija	Opis	Trajanje
Parno čišćenje	Lagano čišćenje	30 min
Parno čišćenje Plus	Uobičajeno čišćenje Unutrašnjost pećnice poprskajte deterdžentom.	75 min

3. korak	Uključite funkciju. Slijedite uputu na zaslonu. Kad čišćenje završi, oglasit će se signal.
-----------------	---

4. korak	Pritisnite okretni regulator za zaustavljanje signala.
-----------------	--

 Dok funkcija radi, lampica je isključena.

Kad čišćenje završi:		
Isključite pećnicu.	Kad se pećnica ohladi, očistite unutrašnjost mekanom mokrom krpom. Uklonite preostalu vodu iz spremnika za vodu.	Ostavite vrata pećnice otvorena i pričekajte da se unutrašnjost osuši.

11.4 Podsjetnik za čišćenje

Kada se podsjetnik pojavi, potrebno je čišćenje.
Koristite funkciju: Parno čišćenje Plus.
Možete omogućiti i onemogućiti podsjetnik u izborniku: Postavljanje.

11.5 Kako čistiti: Spremnik za vodu

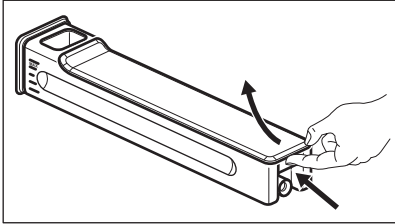
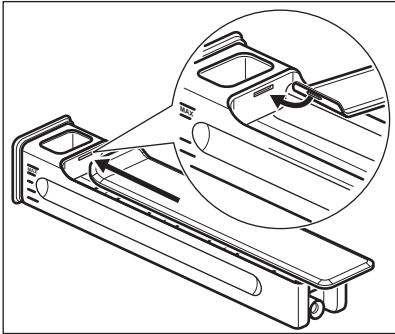
1. korak	Spremnik za vodu izvadite iz pećnice.	
2. korak	Uklonite poklopac sa spremnika za vodu. Podignite poklopac u visini izbočine na stražnjem dijelu.	
3. korak	Uklonite valobran. Izvlačite ga iz kućišta spremnika dok ne iskoči.	
4. korak	Vodom i sapunom operite dijelove spremnika za vodu. Ne koristite abrazivne spužve i ne perite spremnik za vodu u perilici posuđa.	
5. korak	Ponovno sastavite spremnik za vodu.	
6. korak	Postavite valobran. Gurnite ga u kućište spremnika.	
7. korak	Postavite poklopac. Najprije umetnite prednji zapor, a zatim gurnite poklopac u kućište spremnika.	
8. korak	Umetnite spremnik za vodu.	
9. korak	Spremnik za vodu gurajte prema pećnici dok sjedne za mjesto.	

11.6 Način korištenja: Uklanjanje kamenca

Prije nego pokrenete:		
Isključite pećnicu i pričekajte da se ohladi.	Izvadite sav pribor i uklonjive nosače police.	Uvjerite se da je spremnik za vodu prazan.

Trajanje prvog dijela: otprilike 100 min	
1. korak	Duboku pliticu postavite na prvi položaj police.
2. korak	U spremnik za vodu ulijte 250 ml sredstva za uklanjanje kamenca.
3. korak	Preostali dio spremnika za vodu napunite vodom do maksimalne razine.

4. korak	Odaberite: Izbornik / Čišćenje.
5. korak	Uključite funkciju i slijedite upute na zaslonu. Počinje prvi dio postupka uklanjanja kamenca.
6. korak	Kad je prvi dio gotov, ispraznite duboku pliticu i vratite je na prvi položaj police.
Trajanje drugog dijela: otprilike 35 min	
7. korak	Spremnik za vodu napunite vodom. Pazite da u spremniku za vodu ne ostane sredstvo za uklanjanje kamenca. Umetnite spremnik za vodu.
8. korak	Kada funkcija završi, uklonite duboku pliticu.
<p>i Dok funkcija radi, lampica je isključena.</p>	

Kada postupak uklanjanja kamenca završi:

Isključite pećnicu.	Kad se pećnica ohladi, očistite unutrašnjost mekanom mokrom krpom. Uklonite preostalu vodu iz spremnika za vodu.	Ostavite vrata pećnice otvorena i pričekajte da se unutrašnjost osuši.
<p>i Ako nakon uklanjanja kamenca ostane ostataka kamenca u pećnici, na zaslonu će se zatražiti da ponovite postupak.</p>		

11.7 Podsjetnik za uklanjanje vodenog kamenca

Postoje dva podsjetnika koja vas navode na uklanjanje kamenca u pećnici. Podsjetnik za uklanjanje kamenca ne možete onemogućiti.

Vrsta	Opis
Softverski podsjetnik	Preporučuje vam uklanjanje kamenca iz pećnice.
Hardverski podsjetnik	Obvezuje vas da uklonite kamenac iz pećnice. Ako iz pećnice ne uklonite kamenac kada je hardverski podsjetnik uključen, funkcija pare je onemogućena.
<p>i Ti se podsjetnici aktiviraju svaki put kada isključite pećnicu.</p>	

11.8 Kako koristiti: Ispiranje

Prije nego pokrenete:	
Isključite pećnicu i pričekajte da se ohladi.	Izvadite sav pribor i uklonjive nosače polica.

1. korak	Duboku pliticu postavite na prvi položaj police.
2. korak	Spremnik za vodu napunite vodom.
3. korak	Odaberite: Izbornik / Čišćenje / Ispiranje. Trajanje: otprilike 30 min
4. korak	Uključite funkciju i slijedite upute na zaslonu.
5. korak	Kada funkcija završi, uklonite duboku pliticu.

 Dok funkcija radi, lampica je isključena.

11.9 Podsjetnik za sušenje

Nakon kuhanja pomoću parne funkcije pećnice, na zaslonu se prikazuje napomena da se pećnica osuši.

Pritisnite DA za sušenje pećnice.

11.10 Način korištenja: Sušenje

Koristite ga za sušenje unutrašnjosti pećnice nakon kuhanja pomoću parne funkcije pećnice ili čišćenja parom.

1. korak	Provjerite je li pećnica hladna.
2. korak	Izvadite sav pribor.
3. korak	Odaberite izbornik: Čišćenje / Sušenje.
4. korak	Slijedite upute na zaslonu.

11.11 Kako ukloniti i postaviti: Stakla na vratima

Možete ukloniti unutarnje staklene ploče da biste ih očistili. Broj staklenih ploča je različit za različite modele.

 Modul kamere smješten je unutar ručke na vratima. Budite vrlo oprezni da ne oštetite ili prignječite kabel kamere koji povezuje vrata i unutrašnjost pećnice. Pažljivo očistite objektiv mekom krpom.
--

⚠ OPREZI!

Pažljivo rukujte staklom, posebno oko rubova prednje ploče. Staklo se može razbiti.

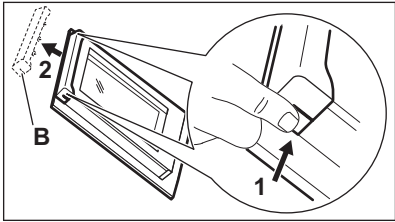
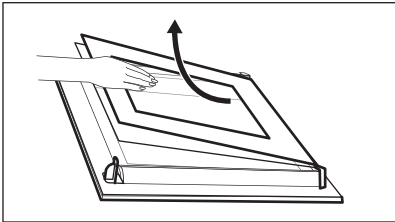
1. korak	Vrata pećnice otvorite do prvog otvorenog položaja (približno kut od 70°).	
2. korak	Uхватite prirubnicu vrata (B) na gornjem rubu vrata s dvije strane i pritisnite prema unutra kako biste oslobodili koptču.	
3. korak	Povucite okvir vrata prema naprijed kako biste ga skinuli.	
4. korak	Staklene ploče vrata držite za gornji rub, jednu po jednu i povucite ih prema gore iz vodilice.	
5. korak	Očistite staklenu ploču sapunom. Pažljivo osušite staklenu ploču. Staklene ploče ne perite u perilici posuđa.	
6. korak	Nakon čišćenja, gore opisane korake obavite obrnutim redoslijedom.	
7. korak	Najprije umetnite manju ploču, zatim veću i vrata. Provjerite jesu li stakla umetnuta u ispravnom položaju, jer se u protivnom površina vrata može pregrijati.	

11.12 Kako zamijeniti: Žarulju

⚠ UPOZORENJE!

Opasnost od električnog udara.
Žarulja može biti vruća.

Prije zamjene žarulje:

1. korak	2. korak	3. korak
Isključite pećnicu. Pričekajte dok se pećnica ne ohladi.	Isključite pećnicu iz električnog napajanja.	Na dno unutrašnjosti pećnice stavite krpu.

Gornja žarulja

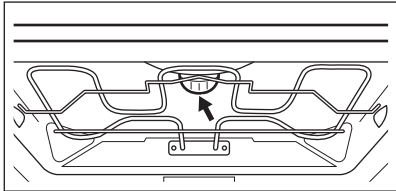
1. korak	Okrenite stakleni poklopac žarulje i skinite ga.	
2. korak	Uklonite metalni prsten i očistite stakleni poklopac.	
3. korak	Zamijenite žarulju odgovarajućom žaruljom koja je otporna na toplinu od 300 °C.	
4. korak	Postavite metalni prsten na stakleni poklopac i instalirajte ga.	

Bočna žaruljica

1. korak	Skinite lijevi nosač polica kako biste omogućili pristup žarulji.
2. korak	Za uklanjanje poklopca koristite zvjezdasti odvijač 20.
3. korak	Uklonite i očistite metalni okvir i brtvu.
4. korak	Zamijenite žarulju odgovarajućom žaruljom koja je otporna na toplinu od 300 °C.
5. korak	Postavite metalni okvir i brtvu. Zategnite vijke.
6. korak	Vratite lijevi nosač polica.

12. RJEŠAVANJE PROBLEMA

UPOZORENJE!

Pogledajte poglavlja sa sigurnosnim uputama.

12.1 Što učiniti ako ...



Pećnica se ne uključuje i ne zagrijava se



Mogući uzrok



Rješenje

Pećnica nije priključena na električnu mrežu ili nije pravilno priključena.

Provjerite je li pećnica ispravno priključena na napajanje.

Sat nije podešen.

Postavite sat, za detalje pogledajte poglavlje "Funkcije sata", Kako postaviti: Funkcije sata.

Vrata nisu ispravno zatvorena.

Zatvorite vrata do kraja.

Osigurač je pregorio.

Uvjerite se da je osigurač uzrok kvara. Ako se problem ponavlja, obratite se kvalificiranom električaru.

Uključena je funkcija roditeljske zaštite pećnice.

Pogledajte poglavlje "Izbornik", podizbornik za: Opcije.



Komponente koje je potrebno zamijeniti



Opis



Rješenje



Svjetlo je pregorjelo.

Zamijenite žarulju, za detalje pogledajte poglavlje "Održavanje i njega", Kako zamijeniti: Svjetlo.

RJEŠAVANJE PROBLEMA





Spremnik za vodu ne radi ispravno



 Opis	 Mogući uzrok	 Rješenje
Pećnica ne zadržava spremnik za vodu nakon što ga umetnete.	Niste potpuno gurnuli kućište spremnika za vodu.	Potpuno gurnite spremnik za vodu u pećnicu.
Voda izlazi iz spremnika za vodu.	Niste ispravno sastavili poklopac spremnika za vodu ili valobran.	Ponovno sastavite poklopac spremnika za vodu i valobran.



Problemi s postupkom čišćenja



 Opis	 Mogući uzrok	 Rješenje
Spremnik za vodu teško je očistiti.	Poklopac i valobran nisu uklonjeni.	Skinite poklopac i valobran.
Nakon uklanjanja kamenca unutar roštilja/posudi za pečenje nema vode.	Spremnik za vodu nije napunjen do maksimalne razine.	Provjerite nalazi li se u kućištu spremnika za vodu sredstvo za uklanjanje kamenca/voda.
Nakon uklanjanja kamenca, na dnu otvora nalazi se prljava voda.	Roštilj/posuda za pečenje na pogrešnom su položaju police.	Uklonite preostalu vodu i sredstvo za uklanjanje kamenca s dna pećnice. Sljedeći put posudu za roštiljanje/pečenje stavite na najniži položaj police.
Nakon čišćenja, na dnu otvora nalazi se previše vode.	Prije čišćenja stavili ste previše deterdženta u pećnicu.	Sljedeći put ravnomjerno rasporedite tanki sloj deterdženta po stranama unutrašnjosti.
Učinkovitost čišćenja nije zadovoljavajuća.	Počeli ste s čišćenjem kada je pećnica bila previše vruća.	Pričekajte dok se pećnica ne ohladi. Ponovite čišćenje.
	Prije čišćenja niste uklonili sav pribor iz pećnice.	Izvadite sav pribor iz pećnice. Ponovite čišćenje.

Prekid napajanja uvijek zaustavi čišćenje. Ponovite čišćenje ako je prekinuto prekidom napajanja.



 Problemi s Wi-Fi signalom	
 Mogući uzrok	 Rješenje
Problemi sa signalom bežične mreže.	Provjerite bežičnu mrežu i usmjernik. Ponovno pokrenite usmjernik.
Instaliran je novi usmjernik ili je promijenjena konfiguracija usmjernika.	Kako biste ponovno konfigurirali pećnicu i mobilni uređaj, pročitajte poglavlje "Prije prve uporabe", Bežična veza.
Signal bežične mreže je slab.	Premjestite usmjernik što bliže pećnici.
Bežični signal poremetio je mikrovalni uređaj postavljen u blizini pećnice.	Isključite mikrovalni uređaj.

12.2 Kako upravljati: Šiframa pogreški

Kada se dogodi softverska greška, na zaslonu se pojavi poruka o pogrešci. U ovom ćete odjeljku pronaći popis problema koje možete sami riješiti.

 Kodovima i opisima	 Rješenje
F111 - Senzor za hranu nije pravilno utaknut u utičnicu.	Potpuno utaknite Senzor za hranu u utičnicu.
F601 - postoji problem s Wi-Fi signalom.	Provjerite vašu mrežnu vezu. Pogledajte poglavlje "Prije prve uporabe", Bežična veza.
F604 - prvo povezivanje na Wi-Fi nije uspjelo.	Isključite i uključite pećnicu i pokušajte ponovno. Pogledajte poglavlje "Prije prve uporabe", Bežična veza.
F908 - sustav pećnice ne može se povezati s upravljačkom pločom.	Isključite i uključite pećnicu.

Kada se jedna od ovih poruka o pogrešci i dalje prikazuje na zaslonu, to znači da je neispravni podsustav možda isključen. U tom slučaju obratite se svom dobavljaču ili ovlaštenom servisnom centru. Ako se dogodi jedna od tih pogrešaka, ostale funkcije pećnice i dalje će raditi kao i obično.

 Kodovima i opisima	 Rješenje
F131 - temperatura senzora pare je previsoka.	Isključite pećnicu i pričekajte da se ohladi. Ponovno uključite pećnicu.
F144 - senzor u Spremnik za vodu ne može izmjeriti razinu vode.	Ispraznite Spremnik za vodu i ponovno je napunite.
F254 - kamera nije povezana s pećnicom.	Isključite i uključite pećnicu.
F508 - Spremnik za vodu ne radi ispravno.	Isključite i uključite pećnicu.
F602, F603 - Wi-Fi nije dostupan.	Isključite i uključite pećnicu.

12.3 Servisni podaci

Ako sami ne možete pronaći rješenje problema, obratite se vašem zastupniku iliovlaštenom servisu.

Podaci potrebni za servis nalaze se na nazivnoj pločici. Nazivna pločica nalazi se na prednjem okviru unutrašnjosti pećnice. Ne vadite nazivnu pločicu iz unutrašnjosti pećnice.

Preporučujemo da podatke zapišete ovdje:	
Model (MOD.)
Broj proizvoda (PNC)
Serijski broj (S.N.)

13. ENERGETSKA UČINKOVITOST

13.1 Podaci o proizvodu i List s podacima o proizvodu*

Naziv dobavljača	AEG
Identifikacija modela	BSK999330M 944188375
Indeks energetske učinkovitosti	61.9
Klasa energetske učinkovitosti	A++
Potrošnja energije sa standardnim opterećenjem, konvencionalni način rada	0.99 kWh/ciklusu
Potrošnja energije sa standardnim opterećenjem, rad s ventilatorom	0.52 kWh/ciklusu
Broj prostora za pečenje	1
Izvor topline	Električna struja
Zapremnina	70 l
Vrsta pećnice	Ugradbena pećnica
Masa	38.5 kg

* Za Europsku uniju u skladu s uredbama EU-a 65/2014 i 66/2014.
Za Republiku Bjelorusiju prema STB 2478-2017, Dodatak G; STB 2477-2017, Dodaci A i B.
Za Ukrajinu prema 568/32020.

Razred energetske učinkovitosti nije primjenjiv za Rusiju.

EN 60350- 1 - Kućanski električni aparati za kuhanje - 1. dio: Rasponi, pećnice, parne pećnice i roštilji - Metode mjerenja značajki.

13.2 Ušteda energije



Pećnica sadrži značajke koje vam pomažu štedjeti energiju tijekom svakodnevnog pečenja.

Uvjerite se da su vrata pećnice zatvorena dok pećnica radi. Tijekom pečenja ne otvarajte vrata pećnice prečesto. Brtvu vrata održavajte čistom i uvjerite se da je dobro pričvršćena.

Da biste povećali uštedu energije, koristite metalno posuđe.

Kad je to moguće, ne zagrijavajte unaprijed pećnicu prije pečenja.

Tijekom istovremene pripreme nekoliko jela, vremenske razmake između pečenja držite što kraćima.

Pečenje s ventilatorom

Ako je moguće, koristite funkcije pečenja s ventilatorom kako biste uštedjeli energiju.

Preostala toplina

Ako se uključi program s odabirom trajanja ili završetka, a vrijeme pečenja dulje je od 30 minuta, kod nekih se funkcija pećnice grijači automatski ranije isključuju.

Ventilator i žarulja nastavljaju raditi. Kad isključite pećnicu, zaslon prikazuje preostalu toplinu.

Tu toplinu možete koristiti da hranu održite toplom.

Kad je vrijeme pečenja duže od 30 minuta, 3-10 minuta prije završetka pečenja smanjite temperaturu pećnice na minimum. Preostala toplina u pećnici nastaviti će peći.

Koristite preostalu toplinu za zagrijavanje ostale hrane.

Održavanje hrane toplom

Za korištenje preostale topline i održavanje hrane toplom, odaberite najnižu moguću temperaturu. Na zaslonu se pojavljuje prikaz ostatka topline ili temperature.

Pečenje s isključenim svjetlom

Tijekom pečenja isključite svjetlo. Uključite ga samo kad je trebate.

Vlažno pečenje

Ta funkcija napravljena je za uštedu energije tijekom pečenja.

Kad koristite tu funkciju, svjetlo se automatski isključuje nakon 30 sekundi. Svjetlo možete opet uključiti, ali ta radnja smanjit će očekivanu uštedu energije.

14. STRUKTURA IZBORNIKA

14.1 Izbornik

Odaberite: Izbornik i pritisnite tipku.

Stavka izbornika		Aplikacija
Favoriti		Navodi omiljene postavke.
Potpomognuto kuhanje		Navodi automatske programe.
Čišćenje		Navodi programe čišćenja.
Opcije		Za postavljanje konfiguracije pećnice.
Postavke	Veze	Za postavljanje konfiguracije mreže.
	Postavljanje	Za postavljanje konfiguracije pećnice.
	Servis	Prikazuje verziju softvera i konfiguraciju.

14.2 Podizbornik za: Čišćenje

Podizbornik	Aplikacija
Parno čišćenje	Lagano čišćenje.
Parno čišćenje Plus	Temeljito čišćenje.
Uklanjanje kamenca	Čišćenje kruga generatora pare od naslaga kamenca.
Ispiranje	Čišćenje kruga generatora pare. Nakon čestog parnog kuhanja, koristite ispiranje.
Sušenje	Postupak sušenja unutrašnjosti od kondenzacije preostale nakon uporabe parnih funkcija.
Podsjetnik za čišćenje	Podsjeća vas kada trebate očistiti pećnicu.

14.3 Podizbornik za: Opcije

Podizbornik	Aplikacija
Osvjetljenje unutrašnjosti	Uključuje i isključuje svjetlo.

Podizbornik	Aplikacija
Vidljiva ikona žarulje	Na zaslonu se pojavljuje ikona žarulje.
Brzo zagrijavanje	Skraćuje vrijeme zagrijavanja. To je dostupno samo za neke funkcije pećnice.
Roditeljska zaštita	Sprječava slučajno uključivanje pećnice. Kad je opcija uključena, na zaslonu se pojavi tekst "Roditeljska zaštita" kada uključite pećnicu. Da biste omogućili uporabu pećnice, odaberite kodna slova abecednim redom.

14.4 Podizbornik za: Veze

Podizbornik	Opis
Wi-Fi	Da biste omogućili i onemogućili: Wi-Fi.
Daljinski rad	Da biste omogućili i onemogućili daljinsko upravljanje. Opcija je vidljiva tek nakon što uključite: Wi-Fi.
Mreža	Za provjeru statusa mreže i jakosti signala: Wi-Fi.
Auto daljinski rad	Da biste automatski pokrenuli daljinski rad nakon pritiska POČETAK. Opcija je vidljiva tek nakon što uključite: Wi-Fi.
Zaboravi mrežu	Da biste isključili automatsku vezu trenutne mreže s pećnicom.

14.5 Podizbornik za: Postavljanje

Podizbornik	Opis
Jezik	Postavlja jezik pećnice.
Vrijeme	Postavlja trenutno vrijeme i datum.
Prikaz vremena	Uključuje i isključuje sat.
Digitalni sat	Mijenja format prikazane oznake vremena.
Podsjetnik za čišćenje	Uključuje i isključuje podsjetnik.

Podizbornik	Opis
Ton tipke	Uključuje i isključuje ton dodirnih polja. Utišavanje tonova nije moguće za: Ⓛ, STOP .
Zvukovi alarma/pogreške	Uključuje i isključuje zvukove alarma.
Glasnoća zujalice	Postavlja glasnoću tonova tipki i signala.
Osvjetljenje zaslona	Postavlja svjetlinu zaslona.
Tvrdoća vode	Postavlja tvrdoću vode.

14.6 Podizbornik za: Servis





Podizbornik	Opis
Demo način rada	Aktivacijska/deaktivacijska šifra: 2468
Licenca	Informacije o licencama.
Verzija softvera	Informacije o verziji softvera.
Poništi sve postavke	Vraćanje na tvorničke postavke.
Resetiraj sve skočne prozore	Vraća sve skočne prozore na izvorne postavke.

15. TAKO LAKO!



Prije prve upotrebe morate postaviti:

Jezik	Osvjetljenje zaslona	Glasnoća zujalice	Tvrdoća vode	Vrijeme
-------	----------------------	-------------------	--------------	---------



Upoznajte se s osnovnim ikonama na upravljačkoj ploči i zaslonu:

 Uklj. / Isklj.	 Informacija	 Mogućnosti tajmera	 Senzor za hranu	START / STOP
---	--	---	--	--------------

Počnite koristiti pećnicu

Brzo pokretanje	Uključite pećnicu i počnite kuhati sa zadanom temperaturom i vremenom funkcije.	1. korak	2. korak	3. korak
		Pritisnite i držite  .	Odaberite funkciju pećnice  ... i pritisnite tipku.	Pritisnite START .
Brzo isključivanje	Isključite pećnicu u bilo kojem trenutku, na bilo kojem zaslonu ili poruci.	Pritisnite i držite  dok se pećnica ne isključi.		

Počnite kuhati

1. korak	2. korak	3. korak	4. korak
 Uključite pećnicu.	 ... Odaberite funkciju pećnice i pritisnite tipku.	 Za postavljanje potrebne temperature zakrenite tipku i pritisnite.	START Pritisnite kako biste počeli s kuhanjem.

Pečenje s parom - Parenje

Postavite temperaturu. Vrsta parne funkcije pećnice ovisi o postavljenoj temperaturi.



Para za parenje	Para za pirjanje	Para za lagano hrskavo	Para za pečenje i prženje
50 - 100 °C	105 - 130 °C	135 - 150 °C	155 - 230 °C

Saznajte kako brzo kuhati

Upotrijebite automatske programe da biste brzo pripremili jelo sa zadanim postavkama:

1. korak	2. korak	3. korak	4. korak
Odaberite: Izbornik i pritisnite tipku.	Odaberite: Potpomognuto kuhanje i pritisnite tipku.	Odaberite kategoriju hrane.	Odaberite jelo i pritisnite tipku.

Pomoću brzih funkcija postavite vrijeme kuhanja ili promijenite funkciju kuhanja

Brze postavke tajmera Koristite najčešće korištene postavke tajmera odabirom prečaca.	1. korak	2. korak
	Odaberite Tajmer i pritisnite tipku.	Odaberite željenu vrijednost tajmera i pritisnite tipku.
10% pomoći pri završetku Koristeći 10% pomoći pri završetku dodajte dodatno vrijeme ili promijenite funkciju kuhanja kada vam ostane 10% vremena kuhanja.	Da biste produžili vrijeme kuhanja, pritisnite željenu ikonu vremena: +1 min +5 min +10 min .	
	Promijenite funkciju: Odaberite željenu funkciju    ... i pritisnite tipku.	

Čišćenje pećnice parnim čišćenjem

1. korak Odaberite Izbornik i pritisnite tipku.	2. korak Odaberite Čišćenje i pritisnite tipku.	3. korak Odaberite način rada:
Parno čišćenje		Za lagano čišćenje.
Parno čišćenje Plus		Za temeljito čišćenje.
Uklanjanje kamenca		Za čišćenje kruga generatora pare od naslaga kamenca.
Ispiranje		Za ispiranje i čišćenja kruga generatora pare nakon česte uporabe parnih funkcija.

16. UZMITE PREČAC!

Ovdje možete vidjeti sve korisne prečace. Možete ih pronaći i u namjenskim poglavljima u korisničkom priručniku.

Bežična veza



Kako postaviti: Funkcije pećnice



Kako postaviti: Steamify - Kuhanje pomoću parne funkcije pećnice



Kako postaviti: SousVide kuhanje



Kako postaviti: Potpomognuto kuhanje



Kako postaviti: Vrijeme kuhanja



Kako odgoditi: Početak i završetak kuhanja

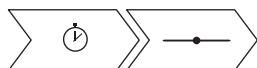

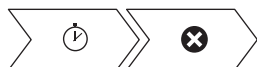

Kako poništiti: Postavljeni tajmer



Kako koristiti: Senzor za hranu



17. BRIGA ZA OKOLIŠ

Reciklirajte materijale sa simbolom . Ambalažu za recikliranje odložite u prikladne spremnike. Pomozite u zaštiti okoliša i ljudskog zdravlja, kao i u recikliranju otpada od električnih i elektroničkih uređaja. Uređaje označene simbolom  ne bacajte zajedno s kućnim otpadom. Proizvod odnesite na lokalno reciklažno mjesto ili kontaktirajte nadležnu službu.

www.aeg.com/shop



867361097-A-092020