



Odmah  
registrirajte  
svoj novi uređaj  
na portalu MyBosch i  
ostvarite besplatne  
pogodnosti:  
[bosch-home.com/  
welcome](http://bosch-home.com/welcome)



# Sušilica rublja

**WTW876LBY**

**hr** Upute za uporabu i postavljanje

## Vaša nova sušilica rublja

Odlučili ste se za sušilicu rublja marke Bosch .

Molimo Vas da odvojite nekoliko minuta kako biste pročitali i naučili prednosti Vaše sušilice rublja.

Kako bi opravdali visoke zahtjeve na kvalitetu marke Bosch, svaka se sušilica rublja koja napušta našu tvornicu, provjerava na funkcionalnost i ispravno stanje.

Više informacija o našim proizvodima, dodatnom priboru, rezervnim dijelovima i uslugama, možete dobiti na našoj internet stranici [www.bosch-home.com](http://www.bosch-home.com) ili kontaktirajte naše službe za korisnike.

Ukoliko se opisuje uporaba i instalacija različitih modela, o razlikama će biti istaknuto na odgovarajućim mjestima.



Sušilicu rublja pustite u pogon tek nakon čitanja ovih uputa za uporabu i za instaliranje!

## Informacije o prikazu

### Upozorenje!

Ova kombinacija simbola i signalnih riječi upućuje na moguću opasnu situaciju. Ako se ne pridržavate, može dovesti do smrti ili ozljeda.

### Pozor!

Ova signalna riječ upućuje na moguću opasnu situaciju. Ako se ne pridržavate, može dovesti do materijalnih šteta i/ili šteta po okoliš.

### Napomena / savjet

Napomene za optimalno korištenje uređaja / korisne informacije.

### 1. 2. 3. / a) b) c)

Koraci su prikazani brojevima ili slovima.

■ / -

Nabrajanja su prikazana kućicom ili crticom.

# Sadržaj

 <b>Ispravna uporaba</b> . . . . .	4	Kraj programa . . . . .	30
 <b>Sigurnosne upute</b> . . . . .	4	Vađenje rublja i isključivanje uređaja . . . . .	30
Djeca/ljudi/kućni ljubimci . . . . .	4	Pražnjenje sakupljača kondenzata . . . . .	31
Ugradnja . . . . .	6	Uklanjanje niti . . . . .	32
Rad . . . . .	8	 <b>Postavke uređaja</b> . . . . .	33
Čišćenje/održavanje . . . . .	11	Zaštita za djecu . . . . .	33
 <b>Upute za uštedu</b> . . . . .	12	Tiho sušenje . . . . .	33
 <b>Postavljanje i priključivanje uređaja</b> . . . . .	13	Izmjena postavki uređaja . . . . .	33
Opseg isporuke . . . . .	13	 <b>Čišćenje i održavanje</b> . . . . .	36
Postavljanje uređaja . . . . .	13	Čišćenje uređaja . . . . .	36
Priključivanje uređaja . . . . .	15	Čišćenje senzora vlage . . . . .	37
Prije prvog korištenja . . . . .	16	Čišćenje filtra u sakupljaču kondenzata . . . . .	37
Opcionalni pribor . . . . .	16	Čišćenje osnovne jedinice . . . . .	38
 <b>Kratka uputa</b> . . . . .	17	 <b>Čišćenje uređaja</b> . . . . .	40
 <b>Upoznavanje uređaja</b> . . . . .	18	Pripreme uređaja za čišćenje . . . . .	41
Pregled uređaja . . . . .	18	Pokretanje osnovnog programa za čišćenje uređaja . . . . .	41
Ploča . . . . .	19	Pokretanje intenzivnog programa za čišćenje uređaja . . . . .	43
 <b>Zaslona</b> . . . . .	20	 <b>Pomoć u slučaju smetnji uređaja</b> . . . . .	46
 <b>Pregled programa</b> . . . . .	23	 <b>Transport uređaja</b> . . . . .	48
 <b>Postavke programa</b> . . . . .	25	 <b>Vrijednosti potrošnje</b> . . . . .	49
 <b>Rublje</b> . . . . .	27	Tablica vrijednosti potrošnje . . . . .	49
Priprema rublja . . . . .	27	Najučinkovitiji program za pamučne tkanine . . . . .	49
Sortiranje rublja . . . . .	28	 <b>Tehnički podaci</b> . . . . .	50
 <b>Upravljanje uređajem</b> . . . . .	28	 <b>Zbrinjavanje</b> . . . . .	50
Punjenje rubljem i uključivanje uređaja . . . . .	28	 <b>Servisna služba</b> . . . . .	51
Namještanje programa . . . . .	29		
Pokretanje programa . . . . .	29		
Tijek programa . . . . .	29		
Promjena programa ili dodavanje rublja . . . . .	30		
Prekid programa . . . . .	30		



## Ispravna uporaba

- Uređaj je namijenjen isključivo za uporabu u kućanstvu.
- Ne instalirajte i ne rukujte uređajem na mjestima podložnim stvaranju mraza i/ili na otvorenom. Postoji opasnost od oštećenja uređaja ako se zaostala voda u njemu smrzne. Ako se smrznu crijeva, mogu puknuti/rasprsnuti se.
- Uređaj se smije rabiti isključivo za sušenje i osvježavanje rublja u kućanstvu, odnosno komada rublja opranih vodom koji su prikladni za strojno sušenje (pogledajte naljepnicu na rublju). Uporaba uređaja u svrhe izvan namijenjene vrste primjene zabranjena je.
- Uređaj je namijenjen za uporabu do maksimalne visine od 2000 metara iznad razine mora.

### Prije uključivanja uređaja:

Provjerite ima li vidljivih oštećenja na uređaju. Ne rukujte uređajem ako je oštećen. U slučaju problema obratite se ovlaštenom distributeru ili našoj službi za korisnike.

Pročitajte i pridržavajte se svih uputa za rukovanje i instalaciju te ostalih informacija priloženih uz uređaj.

Dokumentaciju sačuvajte za daljnju uporabu ili sljedećeg vlasnika.



## Sigurnosne upute

Sljedeće sigurnosne informacije i upozorenja donosimo kako bismo spriječili vaše ozljede i materijalnu štetu u vašem okruženju.

Pored toga, potrebno je poduzeti potrebne mjere opreza i postupati oprezno prilikom instalacije, održavanja, čišćenja i rukovanja uređajem.

### Djeca/ljudi/kućni ljubimci



#### Upozorenje Smrtna opasnost!

Djeca i ostale osobe koje ne znaju ocijeniti rizike upotrebe uređaja mogu se ozlijediti ili naći u situacijama opasnim po život. Stoga napominjemo sljedeće:

- Uređaj djeca starija od 8 godina i osobe smanjenih tjelesnih, osjetilnih ili mentalnih sposobnosti, ili osobe koje ne posjeduju potrebno iskustvo ili znanje, smiju upotrebljavati isključivo pod nadzorom i ako su dobili upute za sigurnu upotrebu uređaja te razumiju sve potencijalne rizike upotrebe uređaja.
- Djeca se ne smiju igrati s uređajem.
- Ne dopuštajte djeci čišćenje ili održavanje uređaja bez nadzora.

- Držite djecu mlađu od 3 godine i kućne ljubimce podalje od uređaja.
- Ne ostavljajte uređaj bez nadzora ako se u njegovoj blizini nalaze djeca ili druge osobe koje ne znaju ocijeniti rizike.

### **Upozorenje** **Smrtna opasnost!**

Djeca se mogu zaključati u uređaju i tako se naći u po život opasnoj situaciji.

- Ne postavljajte uređaj iza vrata jer to može blokirati vrata uređaja ili spriječiti njihovo potpuno zatvaranje.
- Na kraju životnog vijeka uređaja isključite strujni utikač iz utičnice **prije** nego što prerežete strujni kabel, a potom uništite bravu na vratima uređaja.

### **Upozorenje** **Opasnost od gušenja!**

Ako djeci dozvolite da se igraju s ambalažom/plastičnom folijom ili dijelovima pakiranja, mogu se zapetljati ili ih prevući preko glave i ugušiti se. Držite ambalažu, plastičnu foliju i dijelove ambalaže podalje od djece.

### **Upozorenje** **Opasnost od trovanja!**

Deterdženti i proizvodi za njegu mogu dovesti do trovanja u slučaju konzumacije. U slučaju gutanja zatražite liječnički savjet. Čuvajte deterdžente i proizvode za njegu rublja izvan dohvata djece.

### **Upozorenje** **Nadraženost očiju/kože!**

Deterdženti ili proizvodi za njegu mogu uzrokovati nadraženost u doticaju s očima ili kožom. Dobro isperite oči/kožu ako dođu u doticaj s deterdžentima ili proizvodima za njegu. Čuvajte deterdžente i proizvode za njegu rublja izvan dohvata djece.

## Ugradnja

### Upozorenje

#### **Opasnost od strujnog udara/ požara/materijalne štete/ oštećenja uređaja!**

Nepravilna instalacija uređaja može dovesti do stvaranja opasnih situacija.

Provjerite sljedeće:

- Odgovara li napon strujne utičnice nazivnoj vrijednosti napona propisanoj za uređaj (na identifikacijskoj pločici). Je su li priključna opterećenja i potreban zaštitni osigurač navedeni na identifikacijskoj pločici.
- Uređaj se ne smije napajati putem vanjskog priključnog uređaja kao što je alarmni sat, ni priključivati na krug koji se redovno uklapa i isklapa putem strujne mreže.
- Strujni utikač i utičnica sa zaštitnim kontaktom moraju se podudarati, a sustav uzemljenja treba biti pravilno instaliran.
- Instalacija treba biti odgovarajućeg poprečnog presjeka.

- Strujni utikač mora biti dostupan u svakom trenutku. Ako to nije moguće, a kako bi sve bilo sukladno važećim zakonskim propisima, potrebno je ugraditi prekidač (trajni za isključenje) u trajnu instalaciju sukladno propisima za električne instalacije.
- Ako upotrebljavajte učinsku sklopku struje kvara, upotrebljavajte isključivo onu sa sljedećom oznakom: . Prisutnost te oznake jedino je osiguranje da ona ispunjava sve važeće zakonske propise.

### Upozorenje

#### **Opasnost od strujnog udara/ požara/materijalne štete/ oštećenja uređaja!**

U slučaju izmjene strujnog kabela ili njegovog oštećenja, može doći do strujnog udara, kratkog spoja ili požara uslijed pregrijavanja.

Strujni kabel ne smije biti uvrnut, prignječen, preinačen ili oštećen i ne smije dodirivati izvore topline.

## **Upozorenje**

### **Opasnost od požara/ materijalne štete/oštećenja uređaja!**

Upotreba produžnih kabela ili dodatnih utičnica sa zaštitom može uzrokovati požar uslijed pregrijavanja ili kratkog spoja. Uređaj priključite izravno u uzemljenu utičnicu koja je pravilno ugrađena. Ne upotrebljavajte produžne kabele, dodatne utičnice sa zaštitom ni višesmerne spojnik.

## **Upozorenje**

### **Opasnost od ozljeda/ materijalne štete/oštećenja uređaja!**

- Uređaj može vibrirati ili se pomicati tijekom rada, što može dovesti do ozljeda ili materijalne štete. Postavite uređaj na čistu, ravnu i čvrstu površinu i pomoću libele poravnajte navojne nožice.

- Nepravilno postavljanje uređaja na perilicu rublja može prouzročiti ozljede, materijalnu štetu i/ili oštećenje uređaja. Ako uređaj postavljate na perilicu rublja, perilica rublja mora biti najmanje jednake dubine i širine kao uređaj te učvršćena odgovarajućim kompletom učvršćivača ako je dostupan. → *Stranica 16* Uređaj TREBA učvrstiti kompletom učvršćivača. Postavljanje uređaja na druge uređaje na neki drugi način zabranjeno je.
- Ako uređaj prilikom podizanja ili pomicanja uhvatite za neki od izbočenih dijelova (primjerice vrata uređaja), ti se dijelovi mogu odlomiti i uzrokovati ozljede. Ne hvatajte uređaj za neke od njegovih izbočenih dijelova prilikom njegova pomicanja.

## Upozorenje

### Opasnost od ozljeda!

- Uređaj je jako težak. Njegovo podizanje može uzrokovati ozljede.  
Ne podižite uređaj sami.
- Uređaj ima oštre rubove na kojima možete izrezati ruke. Ne hvatajte uređaj za oštre rubove. Prilikom podizanja uređaja nosite zaštitne rukavice.
- Ako crijeva i strujni kabeli nisu pravilno provedeni, može doći do saplitanja, što može uzrokovati ozljede. Crijeva i kabele provedite tako da ne može doći do saplitanja o njih.

## Rad

## Upozorenje

### Opasnost od eksplozija/ požara!

Rublje koje dođe u doticaj s otapalima, uljem, voskom, sredstvom za uklanjanje voska, bojom, mašću ili sredstvom za uklanjanje mrlja, može se zapaliti prilikom sušenja u stroju ili čak uzrokovati eksploziju uređaja. Stoga napominjemo sljedeće:

- Dobro isperite rublje toplom vodom i deterdžentom prije sušenja u stroju.
- Rublje ne stavljajte u stroj na sušenje ako ga prethodno niste oprali.
- Ne upotrebljavajte uređaj ako su za čišćenje rublja korištene industrijske kemikalije.

## Upozorenje

### Opasnost od eksplozija/ požara!

- Ako ima zaostalog materijala u filtru za dlačice, isti se može zapaliti tijekom sušenja ili čak prouzročiti zapaljenje ili eksploziju uređaja. Redovno čistite filter za dlačice.



- Neki se predmeti mogu zapaliti tijekom sušenja ili čak uzrokovati zapaljenje ili eksploziju uređaja. Uklonite sve upaljače ili šibice iz džepova odjevnih predmeta.
- Ako ima ugljene prašine ili brašna oko uređaja, to može uzrokovati eksploziju. Održavajte područje oko uređaja čistim dok je uređaj u pogonu.
- U posljednjem dijelu ciklusa sušenja rublje u bubnju se ne zagrijava (ciklus hlađenja). To jamči održavanje temperature pri kojoj se rublje neće oštetiti.
- Ne isključujte uređaj prije ciklusa sušenja ako nećete odmah izvaditi sve komade rublja iz bubnja i raširiti ih (kako bi se rasipala toplina).

**⚠ Upozorenje**  
**Opasnost od požara/  
 materijalne štete/oštećenja  
 uređaja!**

Uređaj sadrži plin R290, rashladno sredstvo koje nije štetno po okoliš, ali je zapaljivo. Držite uređaj podalje od otvorenog plamena i zapaljivih izvora.



**⚠ Upozorenje**  
**Opasnost od požara/  
 materijalne štete/oštećenja  
 uređaja!**

Ako program završi prije završetka ciklusa sušenja, rublje se neće dovoljno ohladiti i može doći do njegovog zapaljenja, materijalne štete ili oštećenja uređaja.

**⚠ Upozorenje**  
**Opasnost od trovanja/  
 materijalne štete!**

Kondenzirana voda nije prikladna za pijenje i može sadržavati niti vlakana od odjeće. Takva zagađena kondenzirana voda može biti opasna po zdravlje i može uzrokovati materijalnu štetu. Nemojte je piti ni ponovno upotrebljavati.

**⚠ Upozorenje**  
**Opasnost od trovanja!**

Može doći do oslobađanja otrovnih plinova iz sredstava za čišćenje koja sadrže otapala, primjerice otapala za čišćenje. Ne upotrebljavajte sredstva za čišćenje koja sadrže otapala.

## **Upozorenje**

### **Opasnost od ozljeda!**

- Ako se oslonite/sjednete na vrata uređaja dok su otvorena, uređaj se može prevrnuti, što može uzrokovati ozljede. Ne oslanjajte se na vrata uređaja dok su otvorena.
- Ako se popnete na uređaj, gornja ploča može puknuti, što može uzrokovati ozljede. Ne penjite se na uređaj.
- Ako gurnete ruku u bubanj dok se još okreće, možete se ozlijediti. Pričekajte da se bubanj prestane okretati.

## **Oprez!**

### **Materijalna šteta/oštećenje uređaja**

- Ako je količina rublja u uređaju veća do najveće dopuštene, uređaj možda nepravilno radi, ili može doći do materijalne štete ili oštećenja uređaja. Ne prekoračujte najveću dopuštenu količinu rublja za sušilicu. Provjerite je li količina rublja sukladna najvećim dopuštenim vrijednostima za svaki od programa. → *Stranica 23*
- Ako uređaj upotrebljavate bez mehanizma za uklanjanje dlačica (primjerice filtar za dlačice, spremnik za dlačice, ovisno o specifikacijama uređaj), ili ako je mehanizam za uklanjanje dlačica nepotpun ili neispravan, to može prouzročiti oštećenje uređaja. Ne pokrećite uređaj bez mehanizma za uklanjanje dlačica, ili s mehanizmom za uklanjanje dlačica koji je nepotpun ili neispravan.
- Lagane predmete poput vlasi i dlačica s tkanina može usisati uvodnik za zrak dok uređaj radi. Držite takve stvari podalje od uređaja.
- Pjena i pjenasta guma mogu se iskriviti ili rastopiti ako se suše u uređaju. Nemojte sušiti rublje koje sadrži pjenu ili pjenastu gumu u uređaju.
- Ako sipate pogrešnu količinu deterdženta ili sredstva za čišćenje u uređaj, može doći do materijalne štete ili oštećenja uređaja. Upotrebljavajte deterdžente/proizvode za njegu/sredstva za čišćenje i omekšivače u skladu s uputama proizvođača.

- Ako dođe do pregrijavanja, uređaj neće pravilno raditi ili će doći do materijalne štete ili oštećenja uređaja. Pobrinite se da uvodnik zraka uređaja nikada ne bude zaklonjen dok uređaj radi i da je ventilacija u području oko uređaja zadovoljavajuća.

## Čišćenje/održavanje

### **Upozorenje** **Smrtna opasnost!**

Uređaj radi na struju. Postoji opasnost od strujnog udara u slučaju dodirivanja dijelova pod naponom. Stoga napominjemo sljedeće:

- Isključite uređaj. Isključite napajanje uređaja (iskopčajte utikač).
- Ne držite strujni utikač mokrim rukama.
- Prilikom iskapčanja strujnog utikača uhvatite sam strujni utikač, a ne strujni kabel, jer u protivnom može doći do oštećenja strujnog kabela.
- Ne vršite tehničke preinake na samom uređaju ili preinake njegovih značajki.
- Popravke i ostale zahvate na uređaju smije provoditi isključivo naša korisnička služba ili električar. Isto vrijedi i za zamjenu strujnog kabela (kada je to potrebno).

- Rezervne strujne kabele možete naručiti kod naše korisničke službe.

### **Upozorenje** **Opasnost od trovanja!**

Može doći do oslobađanja otrovnih plinova iz sredstava za čišćenje koja sadrže otapala, primjerice otapala za čišćenje. Ne upotrebljavajte sredstva za čišćenje koja sadrže otapala.

### **Upozorenje** **Opasnost od strujnog udara/ materijalne štete/oštećenja uređaja!**

Ako u uređaj prodre vlaga, to može prouzročiti kratki spoj. Za čišćenje uređaja ne upotrebljavajte uređaj za pranje pod tlakom, parni čistač, crijevo ili pištolj za raspršivanje.

## **Upozorenje** **Opasnost od ozljeda/ materijalne štete/oštećenja uređaja!**

Upotreba rezervnih dijelova i opreme drugih marki opasna je i može dovesti do ozljeda, materijalne štete ili oštećenja uređaja.

Iz sigurnosnih razloga upotrebljavajte isključivo originalne rezervne dijelove i dodatnu opremu.

## **Oprez!** **Materijalna šteta/oštećenje uređaja**

Sredstva za čišćenje i prethodno tretiranje rublja (primjerice sredstva za uklanjanje mrlja, raspršivači za prepranje itd.) mogu uzrokovati oštećenja ako dođu u doticaj s površinama uređaja. Stoga napominjemo sljedeće:

- Ne dozvolite da ta sredstva dođu u doticaj s površinama uređaja.
- Uređaj čistite isključivo vodom i mekom, vlažnom krpom.
- Odmah uklonite sav deterdžent, tragove raspršivača i druge ostatke.

## **Upute za uštedu**

- Rublje centrifugirajte prije sušenja. Kada se rublje prosuši, skraćuje se trajanje programa i smanjuje se potrošnja energije.
- Napunite uređaj maksimalnom količinom rublja za programe.

**Napomena:** Prekoračenje maksimalne količine rublja produljuje trajanje programa i povećava potrošnju energije.

- Uređaj koristite u provjetrenoj prostoriji i držite slobodnim ulaz zraka na uređaju kako bi izmjena zraka bila zajamčena.
- Redovito uklonite niti u uređaju. Uređaj u kojem su se nakupile niti produljuje trajanje programa i povećava potrošnju energije.
- Ako uređaj nećete koristiti dulje vrijeme prije pokretanja programa ili po završetku programa, onda se uključuje automatski u modus uštede energije. Zaslون i lampice indikatora gase se nakon nekoliko minuta i treperi  (Start/Pauza). Modus uštede energije možete prekinuti na način da ponovno rukujete uređajem, npr. da otvorite i zatvorite vrata.
- Ako uređaj u modusu uštede energije nećete koristiti dulje vrijeme, uređaj će se isključiti automatski.

## Postavljanje i priključivanje uređaja

### Opseg isporuke

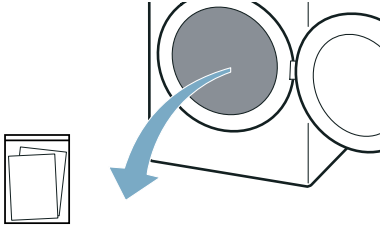

Popratni dokumenti (npr. upute za uporabu i postavljanje)

1. Izvadite svu ambalažu i sve zaštitne omote iz uređaja.
  2. Otvorite vrata.
  3. Izvadite sav pribor iz bubnja.
- Sada možete postaviti i priključiti uređaj.

### Oprez!

#### Materijalne štete i oštećenja na uređaju

Preostali predmeti u bubnju, koji nisu predviđeni za rad u uređaju, mogu prouzročiti materijalne štete i oštećenja na uređaju.

Izvadite te predmete kao i sav pribor iz bubnja.

## Postavljanje uređaja

### Upozorenje Smrtna opasnost!

Djeca se mogu zaključati u uređaju i tako se naći u po život opasnoj situaciji.

- Ne postavljajte uređaj iza vrata jer to može blokirati vrata uređaja ili spriječiti njihovo potpuno zatvaranje.
- Na kraju životnog vijeka uređaja isključite strujni utikač iz utičnice **prije** nego što prerežete strujni kabel, a potom uništite bravu na vratima uređaja.

### Upozorenje Opasnost od eksplozija/požara!

Ako ima ugljene prašine ili brašna oko uređaja, to može uzrokovati eksploziju. Održavajte područje oko uređaja čistim dok je uređaj u pogonu.

### Upozorenje Opasnost od požara/materijalne štete/oštećenja uređaja!

Uređaj sadrži plin R290, rashladno sredstvo koje nije štetno po okoliš, ali je zapaljivo.

Držite uređaj podalje od otvorenog plamena i zapaljivih izvora.



### **⚠ Upozorenje**

#### **Opasnost od ozljeda/materijalne štete/ oštećenja uređaja!**

- Uređaj može vibrirati ili se pomicati tijekom rada, što može dovesti do ozljeda ili materijalne štete. Postavite uređaj na čistu, ravnu i čvrstu površinu i pomoću libele poravnajte navojne nožice.
- Nepravilno postavljanje uređaja na perilicu rublja može prouzročiti ozljede, materijalnu štetu i/ili oštećenje uređaja. Ako uređaj postavljate na perilicu rublja, perilica rublja mora biti najmanje jednake dubine i širine kao uređaj te učvršćena odgovarajućim kompletom učvršćivača ako je dostupan. → *Stranica 16* Uređaj TREBA učvrstiti kompletom učvršćivača. Postavljanje uređaja na druge uređaje na neki drugi način zabranjeno je.
- Ako uređaj prilikom podizanja ili pomicanja uhvatite za neki od izbočenih dijelova (primjerice vrata uređaja), ti se dijelovi mogu odlomiti i uzrokovati ozljede. Ne hvatajte uređaj za neke od njegovih izbočenih dijelova prilikom njegova pomicanja.

### **⚠ Upozorenje**

#### **Opasnost od ozljeda!**

- Uređaj je jako težak. Njegovo podizanje može uzrokovati ozljede. Ne podižite uređaj sami.
- Uređaj ima oštre rubove na kojima možete izrezati ruke. Ne hvatajte uređaj za oštre rubove. Prilikom podizanja uređaja nosite zaštitne rukavice.

### **Oprez!**

#### **Materijalna šteta/oštećenje uređaja**

Ako dođe do pregrijavanja, uređaj neće pravilno raditi ili će doći do materijalne štete ili oštećenja uređaja.

Pobrinite se da uvodnik zraka uređaja nikada ne bude zaklonjen dok uređaj radi i da je ventilacija u području oko uređaja zadovoljavajuća.

### **Oprez!**

#### **Materijalne štete i oštećenja na uređaju**

Prije napuštanja tvornice uređaj je podvrgnut testiranju ispravnosti rada i u njemu može ostati voda. Preostala voda može isticati ako uređaj nagnete preko 40°.

#### **Uređaj postavite na sljedeći način:**

1. Uređaj postavite na čist, ravan i čvrst pod.
2. Libelom provjerite je li uređaj poravnat.

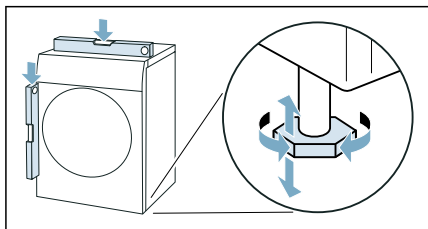

3. Ako je potrebno, uređaj ponovno poravnajte okretanjem nožica uređaja. Sada možete priključiti uređaj.

#### **Napomene**

- Sve nožice uređaja moraju čvrsto stajati na podu.
- U slučaju neispravnog poravnatog uređaja mogu se pojaviti šumovi i vibracije te može doći do nepravilnog okretanja bubnja kao i istjecanja preostale vode iz uređaja.

## Priključivanje uređaja

### Upozorenje

#### **Opasnost od strujnog udara/požara/materijalne štete/oštećenja uređaja!**

Nepravilna instalacija uređaja može dovesti do stvaranja opasnih situacija. Provjerite sljedeće:

- Odgovara li napon strujne utičnice nazivnoj vrijednosti napona propisanoj za uređaj (na identifikacijskoj pločici). Je su li priključna opterećenja i potreban zaštitni osigurač navedeni na identifikacijskoj pločici.
- Uređaj se ne smije napajati putem vanjskog priključnog uređaja kao što je alarmni sat, ni priključivati na krug koji se redovno uklapa i isklapa putem strujne mreže.
- Strujni utikač i utičnica sa zaštitnim kontaktom moraju se podudarati, a sustav uzemljenja treba biti pravilno instaliran.
- Instalacija treba biti odgovarajućeg poprečnog presjeka.
- Strujni utikač mora biti dostupan u svakom trenutku. Ako to nije moguće, a kako bi sve bilo sukladno važećim zakonskim propisima, potrebno je ugraditi prekidač (trajni za isključenje) u trajnu instalaciju sukladno propisima za električne instalacije.
- Ako upotrebljavajte učinsku sklopku struje kvara, upotrebljavajte isključivo onu sa sljedećom oznakom: . Prisutnost te oznake jedino je osiguranje da ona ispunjava sve važeće zakonske propise.

### Upozorenje

#### **Opasnost od strujnog udara/požara/materijalne štete/oštećenja uređaja!**

U slučaju izmjene strujnog kabela ili njegovog oštećenja, može doći do strujnog udara, kratkog spoja ili požara uslijed pregrijavanja.

Strujni kabel ne smije biti uvrnut, prignječen, preinačen ili oštećen i ne smije dodirivati izvore topline.

### Upozorenje

#### **Opasnost od požara/materijalne štete/oštećenja uređaja!**

Upotreba produžnih kabela ili dodatnih utičnica sa zaštitom može uzrokovati požar uslijed pregrijavanja ili kratkog spoja.

Uređaj priključite izravno u uzemljenu utičnicu koja je pravilno ugrađena. Ne upotrebljavajte produžne kabele, dodatne utičnice sa zaštitom ni višesmjerne spojnice.

### Upozorenje

#### **Opasnost od ozljeda!**

Ako crijeva i strujni kabeli nisu pravilno provedeni, može doći do saplitanja, što može uzrokovati ozljede.

Crijeva i kabele provedite tako da ne može doći do saplitanja o njih.

## Uređaj priključite na sljedeći način:

1. Mrežni utikač uređaja utaknite u za to predviđenu utičnicu.
2. Provjerite čvrst dosjed mrežnog utikača.

Vaš uređaj je sada spreman za rad.

### Oprez!

#### Materijalne štete i oštećenja na uređaju

Uređaj sadrži rashladno sredstvo i može se oštetiti ako se uređaj neposredno nakon transporta pusti u rad.

Prije puštanja u rad ostavite uređaj da stoji dva sata.

**Napomena:** Ako niste sigurni, priključivanje uređaja prepustite kvalificiranom stručnom osoblju.

## Prije prvog korištenja

### Prije uključivanja uređaja:

Provjerite ima li vidljivih oštećenja na uređaju. Ne rukujte uređajem ako je oštećen. U slučaju problema obratite se ovlaštenom distributeru ili našoj službi za korisnike.

**Napomena:** Uređaj je spreman za rad nakon stručnog postavljanja i priključivanja. Nisu potrebne druge mjere.

## Opcionalni pribor

Naručite opcionalni pribor\* kod servisne službe:

### ■ Košara za vunu:

Osušite ili prozračite pojedinačne vunene predmete, tenisice i plišane igračke u košari za vunu.

– Narudžbeni broj: **WMZ20600**.

### ■ Podest:

Podignite vašu sušilicu za bolje punjenje i pražnjenje pomoću podesta.

Možete prenijeti rublje pomoću integrirane košare za rublje na izvlačnoj polici podesta.

– Narudžbeni broj: —

### ■ Spojni slog stupa za pranje i sušenje:

Kako sušilica ne bi zauzimala mnogo mjesta, možete je postaviti na odgovarajuću perilicu rublja iste dubine i širine.

Sušilicu isključivo pričvrstite ovim spojnim slogom na perilici rublja.

– Narudžbeni broj s izvlačnom radnom pločom: **WTZ27400**

– Narudžbeni broj bez izvlačne radne ploče: **WTZ27410**.





\* ovisno o opremi uređaja



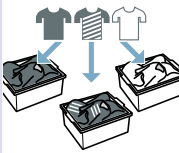
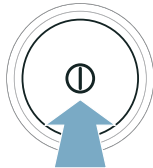

## Kratka uputa

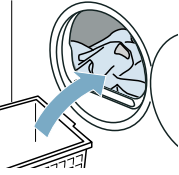
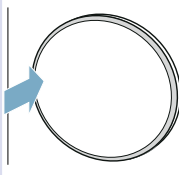
**Napomena:** Uređaj mora biti stručno postavljen i priključen. → *Stranica 13*

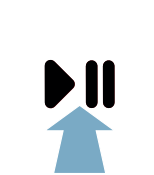
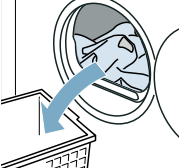
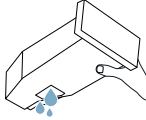
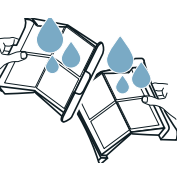
1	<p><b>Prije pokretanja programa:</b></p>			
		Sortirajte rublje.	Uključite uređaj.	Odaberite program.
2				
	Otvorite vrata i napunite rublje.	Zatvorite vrata.	Po potrebi: Promijenite postavke programa.	Pokrenite program.
3	<p><b>Po završetku programa:</b></p>			
		Isključite uređaj.	Otvorite vrata i izvadite rublje.	Ispraznite sakupljač kondenzata.
4				
	Uklonite niti.			

## Upoznavanje uređaja

### Pregled uređaja

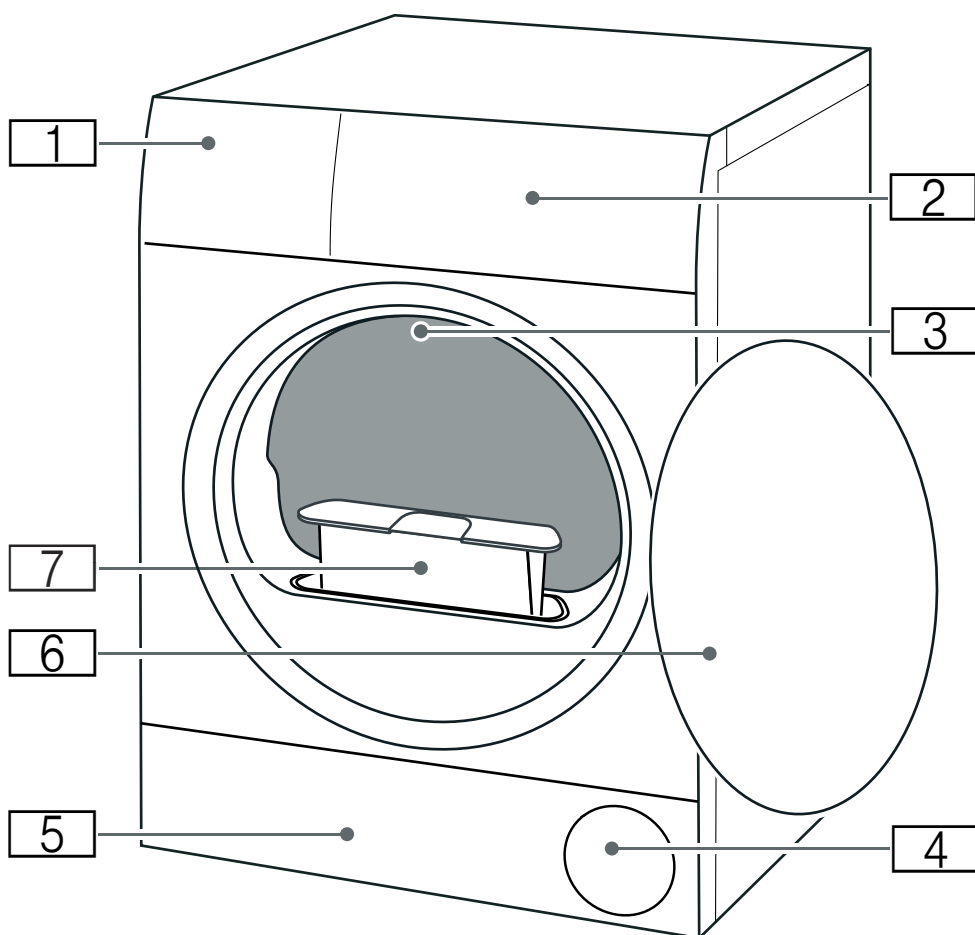

- 1 Spremnik kondenzirane tekućine**
- 2 Upravljačka ploča**
- 3 Svjetlo u bubnju (ovisno o modelu)**
- 4 Uvodnik zraka**
- 5 Poklopac za održavanje na osnovnoj jedinici**
- 6 Vrata**
- 7 Filtar za dlačice**

## Ploča

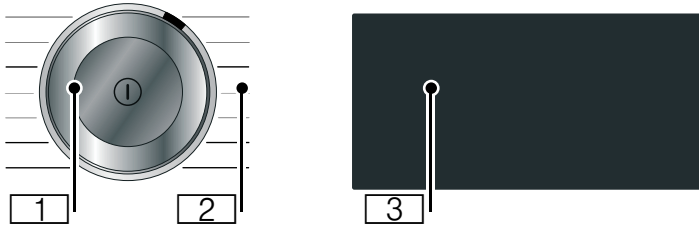

**1 Gumb za odabir programa**

- Pritisnite za uključivanje/isključivanje uređaja
- Okrenite za namještanje programa

**2 Programi:** → *Stranica 23*

**3 Zaslou:**

Zaslou na ovom uređaju reagira na dodir (dodirni zaslon).

- Uređajem rukujte pritiskanjem tipku u okvirima
- Prikaz postavki i informacija

## Zaslon











Zaslon uređaja reagira na dodir (dodirni zaslon). Postavke možete aktivirati laganim pritiskanjem tipki osjetljivih na dodir u okvirima. Aktivirane postavke posebno jarko svijetle kako bi se istaknule na zaslonu. Aktiviranu postavku možete promijeniti ili deaktivirati višestrukim pritiskanjem odgovarajućih tipki na zaslonu.











### Oprez!

#### Materijalna šteta/oštećenje uređaja.

Prekomjerni pritisak zaslona može dovesti do njegova oštećenja. Ne upotrebljavajte oštre predmete na zaslonu i ne primjenjujte prekomjerni pritisak na njega.



Tipke	Objašnjenje
 <b>+1; +2; +3</b>	Razina suhoće: suho za pospremanje u ormar plus Stupanj suhoće može se precizno prilagođavati
 <b>+1; +2; +3</b>	Razina suhoće: suho za pospremanje u ormar Stupanj suhoće može se precizno prilagođavati
 <b>+1; +2; +3</b>	Razina suhoće: suho za glačanje Stupanj suhoće može se precizno prilagođavati
 <b>120min</b>	Protiv gužvanja 120 min
 <b>60min</b>	Protiv gužvanja 60 min
	Vrijeme „odgode završetka”
	Sušenje pri niskoj temperaturi
	Omiljeni program
 <b>3sec</b>	Sigurnosna blokada za djecu (pritisnite i držite 3 sekunde) → <i>Stranica 33</i>
	Tiho sušenje bez zvukova i signala upozorenja → <i>Stranica 33</i>
<b>+</b> <b>-</b>	Tipke za odabir
	Pokretanje i stanika
Detaljan opis postavki programa iz → <i>Stranica 25</i>	

Simbol	Opis	Informacija
	<b>Status programa:</b>	<b>Svijetli:</b> indikator statusa
	Sušenje	
	Razina suhoće: suho za glačanje	
	Razina suhoće: suho za pospremanje u ormar	
	Razina suhoće: suho za pospremanje u ormar plus	
	Protiv gužvanja	
<b>-P-</b>	Stanka	
<b>End</b>	Kraj programa	
<b>00:00</b>	Trajanje programa	Očekivano trajanje programa u satima i minutama.
npr.  02:45	Odgoda pokretanja programa	Prikazuje se prilikom promjene i aktivacije vremena „odgode završetka”
	Ispraznite spremnik kondenzirane tekućine → <i>Stranica 31</i>	<ul style="list-style-type: none"> <li>■ Ispraznite spremnik kondenzirane tekućine i zatim ga ponovno umetnite. → <i>Stranica 31</i> Zatim pritisnite  (Start/Pauza).</li> <li>■ Očistite filtar u spremniku kondenzirane tekućine.</li> <li>■ Ako je ugrađeno dodatno odvodno crijevo*, pobrinite se za sljedeće: <ul style="list-style-type: none"> <li>- Da je crijevo pravilno priključeno.</li> <li>- Da crijevo nije uvrnuto ili savinuto.</li> <li>- Da crijevo nije blokirano ni začepljeno, primjerice nataloženim prljavštinama.</li> </ul> </li> <li>■ Pokrenite intenzivan program za čišćenje uređaja.</li> <li>■ Provjerite da nema smeća na dnu uređaja. Otvorite poklopac za održavanje i uklonite svo smeće.</li> </ul>
	Filtar za dlačice	Uklonite dlačice → <i>Stranica 32</i>
 — — —	Automatsko ispiranje izmjenjivača topline Prikaz postupka ispiranja	Izmjenjivač topline čisti se automatski. Ne izvlačite sakupljač kondenzata za vrijeme prikazanog postupka i ne prekidajte program.
<b>CR-E</b>	Osnovni program za čišćenje uređaja	To nije kvar. Nakon određenog razdoblja vaš će vam uređaj automatski preporučiti da pokrenete osnovni program za čišćenje uređaja. Pokrenite osnovni program za čišćenje uređaja. → <i>Stranica 41</i>
	Postavke uređaja	Promjena postavki uređaja → <i>Stranica 33</i>

*Hot*

CoolDown

Prilikom sušenja mogu nastati visoke temperature. Za hlađenje rublja proces CoolDown snižava temperaturu u bubnju. Ako ne otvorite vrata, proces CoolDown automatski se pokreće nakon 30 sekundi u sljedećim slučajevima kada:

- zaustavite program
- prekinete program









Uređajem možete dalje rukovati tijekom procesa CoolDown.







#### **Napomene**

- Bubljanje se okreće tijekom procesa CoolDown čak i u zaustavljenom stanju uređaja.
- Tijekom procesa CoolDown ne mijenjajte program.
- Reguliranje temperature može potrajati do 10 minuta.















## Pregled programa







Program	maksimalna količina rublja
<b>Naziv programa</b> Kratko objašnjenje programa odnosno za koju vrstu tkanine je primjeren.	<b>maksimalna količina rublja odnosi se na težinu suhih tkanina</b>
 <b>Cottons (Pamuk)</b>  Otporne tkanine, odjevni predmeti od pamuka ili lana koji se smiju iskuhavati.	<b>8 kg</b>
<b>Easy-Care (Rublje lako za održavanje)</b>  Odjevni predmeti od sintetike ili miješanih materijala.	<b>3,5 kg</b>
<b>Mix (Miješano rublje)</b>  Miješana količina rublja od pamuka i sintetike.	<b>3 kg</b>
<b>Delicates (Donje rublje)</b>  Osjetljive, perive tkanine npr. od satena, sintetike ili miješanog materijala.	<b>2 kg</b>
<b>Wool Finish (Vuna finish)</b>  Vuna ili rublje koje sadrži vunu prikladno za sušilicu rublja.	<b>0,5 kg</b>
<b>Napomene</b> <ul style="list-style-type: none"> <li>■ Rublje postaje mekano, ali se ne suši.</li> <li>■ Po završetku programa izvadite rublje i ostavite da se suši.</li> </ul>	
<b>Time Program Cold (Vremenski program hladno)</b>  Vremenski program za sve tkanine osim vune i svile. Za osvježanje ili prozračivanje malo nošenih komada odjeće. Za sušenje pojedinačnih odjevnih predmeta.	<b>3 kg</b>
<b>Napomena:</b> Možete prilagoditi trajanje programa. → "Postavke programa" na strani 25	
<b>Time Program Warm (Vremenski program toplo)</b>  Vremenski program za sve vrste tkanina osim svile. Prikladan za prethodno osušeno ili lagano vlažno rublje i za dosušivanje višeslojnih, debljih komada odjeće. Za sušenje pojedinačnih odjevnih predmeta.	<b>3 kg</b> <b>maks. punjenje za vunu/plišane igračke u košari:</b> <b>1 punjenje košare</b> <b>maks. punjenje za cipele u košari:</b> <b>1 par</b>
<b>Napomene</b> <ul style="list-style-type: none"> <li>■ Vunu, tenisice i plišane igračke sušite isključivo u košari za vunu.</li> <li>■ U vremenskom programu ne prepoznaje se automatski preostala vlaga u rublju. Ako je nakon sušenja rublje još previše vlažno, ponovite program i po potrebi produljite trajanje programa.            → "Postavke programa" na strani 25</li> </ul>	

<b>Shirts/Blouses (Košulje/Bluze)</b> 	<b>1,5 kg</b>
Košulje/bluze od pamuka, lana, sintetike ili miješanog sastava.	
<b>Napomena:</b> Nakon sušenja izgladajte rublje ili ga objesite. Tada će se preostala vlaga ravnomjerno raspodijeliti.	
<b>Duvet (Pokrivači)</b> 	<b>2,5 kg</b>
Rublje punjeno sintetičkim vlaknima, jastuci, pokrivači ili prekrivači.	
<b>Napomena:</b> Velike komade sušite posebno. Poštujte oznake za održavanje.	
<b>Down (Odjeća punjena perjem)</b> 	<b>1,5 kg</b>
Rublje punjeno perjem, popluni ili perine.	
<b>Napomene</b>	
<ul style="list-style-type: none"><li>■ Velike komade sušite posebno.</li><li>■ Po završetku programa protresite rublje kako bi se punjenje raspodijelilo, a vlažne nakupine perja razbile. Eventualno ponovno pokrenite program.</li></ul>	
<b>Sportswear (Odjeća za slobodno vrijeme)</b> 	<b>1,5 kg</b>
Sportska odjeća od funkcionalnih vlakana, mikrovlakana i sintetike koja se brzo suši.	
<b>Towels (Ručnici)</b> 	<b>6 kg</b>
Otporni pamučni ručnici i ogrtači.	
<b>Super Quick 40' (Ekstra kratko 40')</b> 	<b>2 kg</b>
Mješovito punjenje od sintetike i laganog pamuka.	
<b>AllergyPlus</b> 	<b>4 kg</b>
Otporne tkanine.	
<b>Napomena:</b> Program postiže više temperature. Posebno prikladan u slučaju povećanih higijenskih zahtjeva.	



**P+** Postavke programa

Tipke	Indikatori/ simboli	Objašnjenja i obavijesti
<b>Napomena:</b> Ne mogu se sve tipke i njihove funkcije aktivirati u svakom programu. Aktivirane postavke posebno jarko svijetle kako bi se istaknule na zaslonu. Aktiviranu postavku možete promijeniti ili deaktivirati višestrukim pritiskanjem odgovarajućih tipki na zaslonu.		
<b>(Stupanj sušenja) :</b>		Odaberite željenu razinu suhoće za rublje koje trebate osušiti.
 (Suho za ormar plus)		Višeslojno, debelo rublje koje se dulje suši.
 (Suho za ormar)		Normalno, jednoslojno rublje.
 (Suho za ručno glačanje)		Normalno, jednoslojno rublje koje nakon sušenja treba biti vlažno i koje je prikladno za glačanje ili vješanje.
<b>Stupanj suhoće</b>	+1 +2 +3	<p>Ako nakon završetka programa i dalje smatrate da je rublje previše vlažno, možete prilagoditi stupanj suhoće kako biste postigli određenu razinu suhoće. Da biste povećali razinu suhoće, stupanj suhoće postavite na vrijednost između +1 i +3. Tako će se produljiti vrijeme trajanja programa, ali će temperatura ostati ista.</p> <p>Više puta pritisnite razinu suhoće, primjerice  (Suho za ručno glačanje), sve dok se ne prikaže stupanj suhoće +1, +2, +3.</p> <p>Nakon prilagodbe stupnja suhoće za određenu razinu suhoće, postavka ostaje zadržana čak i nakon isključenja uređaja.</p>
 (Gotovo za)	 0:5 - 24	<p><b>Prije nego što se program pokrene</b> možete upotrijebiti vrijeme „odgode završetka” kako biste postavili vrijeme kada želite da program završi. Tako završetak programa možete odgoditi za do 24 sata:</p> <ol style="list-style-type: none"> <li>1. Namjestite program. Prikazuje se trajanje programa za odabrani program, npr. <b>00:45</b> (sati:minute).</li> <li>2. Pritisnite  (Gotovo za). <b>Napomena:</b> Možete upotrijebiti tipke za odabir <b>+</b> i <b>-</b> da biste promijenili vrijednosti postavke.</li> <li>3. Pritisnite  (Start/Pauza). Tako će se aktivirati vrijeme „odgode završetka”. Prije nego što se program pokrene, odabrano se vrijeme „odgode završetka” (npr.  <b>00:45</b>) prikazuje na zaslon s odbrojavanjem sve do pokretanja programa sušenja. Nakon toga se prikazuje trajanje programa.</li> </ol> <p><b>Napomena:</b> Trajanje programa uključeno je u vrijeme „odgode završetka”.</p>

	Npr. 0 : 40	<p>Vrijeme sušenja za <b>vremenski zadane programe</b> može se produljiti do 3 sata i 30 minuta u rasponima povećanja od 10 minuta.</p> <p><b>Napomena:</b> Možete upotrijebiti tipke za odabir + i – da biste promijenili vrijednosti postavke.</p>
<p> <b>60min</b> (Zaštita od gužvanja 60 min.) </p> <p> <b>120min</b> (Zaštita od gužvanja 120 min.)</p>		<p>Bubanj okreće rublje u redovnim intervalima nakon sušenja kako bi se spriječilo gužvanje. Funkciju protiv gužvanja možete aktivirati na 60 minuta (pritisnite  <b>60min</b> (Zaštita od gužvanja 60 min.)) ili 120 minuta (pritisnite  <b>120min</b> (Zaštita od gužvanja 120 min.)), ili je možete deaktivirati.</p>
<p> (Blago sušenje)</p>		<p>Niža temperatura za osjetljive tkanine, primjerice poliakril ili elasthan, može produljiti vrijeme sušenja.</p>
<p>☆ (Omiljeni program)</p>		<p>Pritisnite ☆ (Omiljeni program) kako biste spremili postavke i aktivirali program s prilagođenim postavkama programa.</p> <p><b>Spremanje ili pisanje preko omiljenog programa:</b></p> <ol style="list-style-type: none"> <li>1. Namjestite željeni program. Postavke programa prikazuju se na zaslonu.</li> <li>2. Prilagodite postavke programa ako je to potrebno.</li> <li>3. Pritisnite i držite ☆ (Omiljeni program) 3 sekunde.</li> </ol> <p>Taj je program zajedno s prilagođenim postavkama programa sada pohranjen na vaš popis omiljenih programa.</p> <p><b>Napomena:</b> Odabrane se postavke zadržavaju čak i nakon isključenja uređaja.</p> <p><b>Aktivacija omiljenog programa:</b></p> <ol style="list-style-type: none"> <li>1. Pritisnite  za uključenje uređaja.</li> <li>2. Pritisnite ☆ (Omiljeni program).</li> </ol> <p>Sada je aktiviran taj omiljeni program s vašim prilagođenim postavkama programa.</p>



## Rublje

### Priprema rublja



#### Upozorenje

#### Opasnost od eksplozija/požara!

Neki se predmeti mogu zapaliti tijekom sušenja ili čak uzrokovati zapaljenje ili eksploziju uređaja.

Uklonite sve upaljače ili šibice iz džepova odjevnih predmeta.

#### Oprez!

#### Štete na bubnju i odjevnim predmetima

Bubanj i odjevni predmeti mogu se oštetiti tijekom rada uređaja ako ne izvadite predmete iz džepova odjevnih predmeta. Izvadite sve predmete, kao npr. metalne dijelove, iz džepova odjevnih predmeta.

Pripremite rublje na sljedeći način:

- Svežite remene od tkanine, vezice pregače itd. ili koristite vreću za rublje.
- Zatvorite patentne zatvarače, kukice, ušice i gumbe. Zakopčajte velike komade rublja kao npr. presvlake.
- Sušite jako male komade odjeće, npr. čarapice za bebe, uvijek zajedno s velikim komadima rublja, npr. ručnicima.
- Koristite za pojedine komade rublja vremenski program.
- Trikotaža, primjerice majice i trikoi, se često skuplja u prvom sušenju. Koristite blagi program.
- Nemojte presušiti rublje koje se lako održava. To dovodi do većeg gužvanja rublja.
- Neka sredstva za pranje i njegu kao npr. štirka ili omekšivač sadrže čestice koje se mogu taložiti na senzoru vlage. To može utjecati na rad senzora i time na rezultat sušenja.

#### Napomene

- Dozirajte sredstva za pranje i njegu kod pranja rublja koje ćete sušiti prema podacima proizvođača.
- Redovito čistite senzor vlage  
→ *Stranica 37.*

## Sortiranje rublja

**Napomena:** Rublje stavljajte pojedinačno u uređaj. Izbjegavajte stavljanje velike količine rublja kako biste postigli dobar rezultat sušenja.

### Oprez!

#### Materijalne štete na sušilici ili odjevnim predmetima

Rublje, koje nije prikladno za strojno sušenje, može oštetiti uređaj prilikom sušenja. Prije sušenja sortirajte rublje prema podacima na etiketi za njegu rublja:

- Za sušenje u sušilici
- Sušenje na normalnoj temperaturi
- Sušenje na nižoj temperaturi
- Nije prikladno za strojno sušenje

Prilikom sortiranja rublja, koje se suši, pridržavajte se sljedećeg:

- Zajedno sušite rublje iste vrste tkanja i strukture kako biste postigli ravnomjerni rezultat sušenja. Kada zajedno sušite tanke, debele ili odjevne predmete, oni se različito suše.
- Ravnjajte se prema opisu tkanina za programe sušenja.  
→ "Pregled programa" na strani 23

**Napomena:** Ako vam je rublje nakon sušenja previše vlažno, možete odabrati vremenski program za dosušivanje.

### Oprez!

#### Materijalne štete na uređaju ili odjevnim predmetima

**Ne** sušite sljedeće rublje u uređaju:

- Rublje zaprljano otapalima, voskom ili mašću.
- Neoprano rublje.
- Odjeću koja ne propušta zrak, npr. rublje koje sadrži gumu.
- Osjetljive tkanine, npr. svilu, sintetičke zavjese.



## Upravljanje uređajem

### Punjenje rubljem i uključivanje uređaja

**Napomena:** Uređaj mora biti stručno postavljen i priključen. → *Stranica 13*

1. Pripremite i sortirajte rublje.
2. Pritisnite  za uključivanje uređaja.

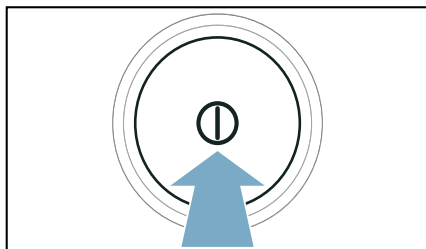

3. Otvorite vrata. Provjerite je li bubanj potpuno ispražnjen. Ukoliko nije, ispraznite ga.

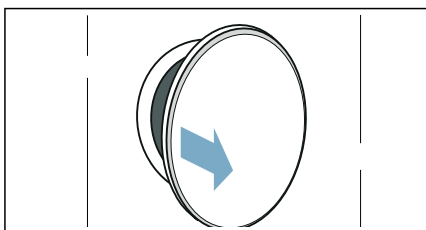

4. Rublje stavljajte rašireno u bubanj.

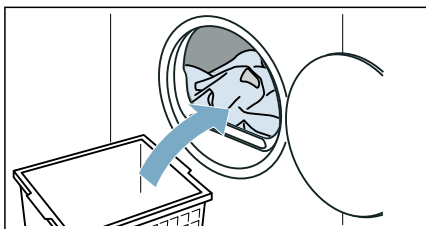

## 5. Zatvorite vrata.

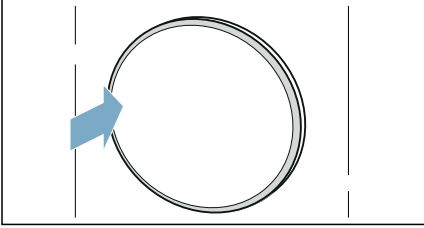
**Oprez!**

**Moguće su materijalne štete na uređaju ili odjevnim predmetima.**

Pazite da rublje nije zaglavljeno u vratima.

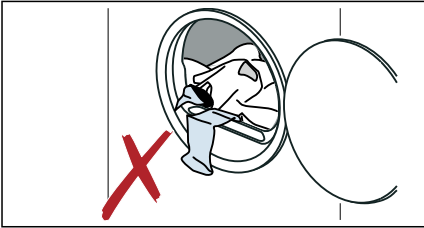

**Napomena:** Bubljanje uređaja svijetli nakon otvaranja, zatvaranja vrata uređaja te pokretanja programa. Unutarnje svjetlo u bubnju gasi se samostalno (ovisno o modelu).

## Namještanje programa

**Napomena:** Ukoliko ste aktivirali zaštitu za djecu, morate je deaktivirati prije nego što namjestite program.

→ *Stranica 33*

### 1. Namjestite željeni program.

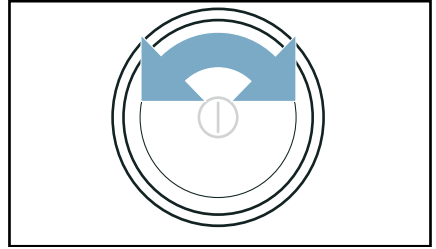

Na zaslону se pojavljuju postavke programa.

### 2. Ako želite, prilagodite postavke programa.

→ *"Postavke programa" na strani 25*

## Pokretanje programa

Pritisnite  (Start/Pauza).

**Napomena:** Ukoliko program želite zaštititi od neželjene promjene, aktivirajte zaštitu za djecu.

→ *Stranica 33*

## Tijek programa

Status programa prikazuje se na zaslону.

**Napomena:** Pri odabiru programa se prikazuje moguće vrijeme sušenja za maksimalnu količinu rublja. Kod sušenja senzor vlage određuje preostalu vlagu u rublju. Ovisno o preostaloj vlazi automatski se prilagođava trajanje programa i prikaz preostale vlage za vrijeme rada (osim vremenskih programa).

## Promjena programa ili dodavanje rublja

Tijekom sušenja možete uvijek izvaditi ili dodati rublje te promijeniti ili prilagoditi program.

1. Otvorite vrata ili pritisnite  (Start/Pauza) za pauziranje programa.

**Napomena:** Bubaš se nastavlja okretati tijekom procesa hlađenja CoolDown, čak i ako pauzirate program. Proces hlađenja CoolDown možete zaustaviti u svakom trenutku otvaranjem vrata.

2. Dodajte ili izvadite rublje.
3. Ako je potrebno, odaberite drugi program ili drugu postavku programa. → "Pregled programa" na strani 23  
→ "Postavke programa" na strani 25

**Napomena:** Nemojte mijenjati program tijekom procesa hlađenja CoolDown.

4. Zatvorite vrata.
5. Pritisnite  (Start/Pauza).

**Napomena:** Trajanje programa na zaslonu ažurira se ovisno o količini rublja i preostaloj vlazi u rublju. Prikazane vrijednosti mogu se promijeniti nakon promjene programa ili količine punjenja.

## Prekid programa

Program možete uvijek zaustaviti na način da otvorite vrata ili pritisnete  (Start/Pauza).

### Oprez!

**Opasnost od požara. Rublje se može zapaliti.**

Ako prekinete program, morate izvaditi sve komade rublja i tako ih prostrijeti da toplina može izlaziti.

## Kraj programa

Na zaslonu se pojavljuje *End*.

## Vađenje rublja i isključivanje uređaja

1. Izvadite rublje.

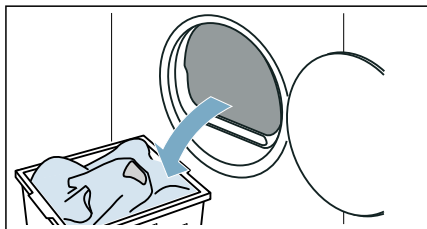

2. Pritisnite  za isključivanje uređaja.

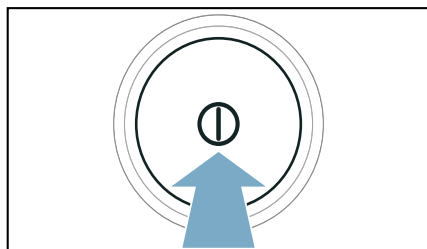

## Pražnjenje sakupljača kondenzata

**Napomena:** Nakon svakog sušenja ispraznite sakupljač kondenzata jer se inače prekida sljedeći program sušenja jer je sakupljač kondenzata pun.

1. Sakupljač kondenzata izvucite vodoravno.

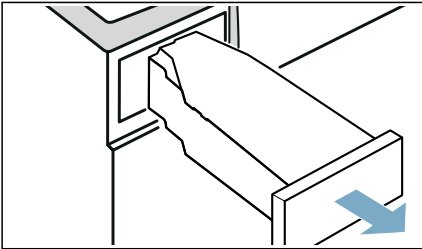

2. Izlijte kondenzat.

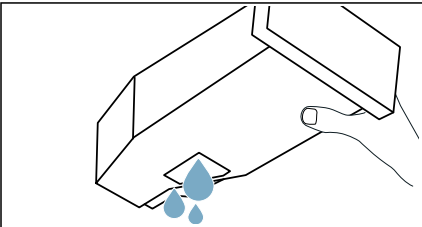

### Oprez!

#### Mogući su zdravstveni problemi i materijalne štete

Kondenzat nije pitka voda i u njemu se mogu nalaziti niti. Nečisti kondenzat može prouzročiti zdravstvene probleme i materijalne štete. Nemojte ga piti ili koristiti.

3. Ponovno umetnite sakupljač kondenzata u uređaj dok se ne uglati.

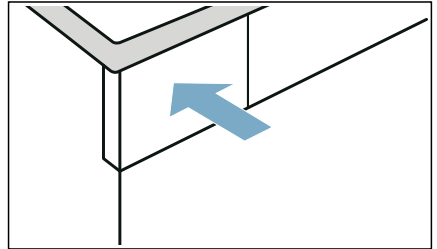

**Napomena:** Filter u sakupljaču kondenzata filtrira kondenzat koji se koristi za automatsko čišćenje vašeg uređaja. Filter se čisti pražnjenjem kondenzata. Usprkos tome redovito provjerite ima li zaostalih taloga i po potrebi ih uklonite.

→ "Čišćenje filtra u sakupljaču kondenzata" na strani 37

## Uklanjanje niti

**Napomena:** Niti i kosa iz rublja se kod sušenja nakupljaju u filtru za niti. Začepljeni ili zaprljani filter za niti smanjuje strujanje zraka te uređaj ne može postići svoj puni učinak. Zaprljani filtri za niti povećavaju potrošnju struje i produljuju vrijeme sušenja.

### Očistite filter za niti nakon svakog sušenja:

1. Otvorite vrata i uklonite sve niti s vrata.
2. Izvucite dvodijelni filter za niti.

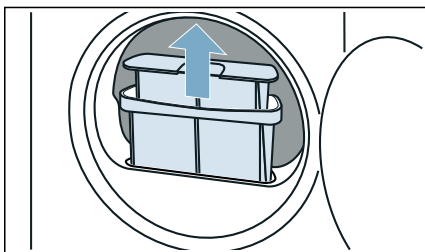

3. Uklonite niti iz filtera za niti. Pazite da niti ne dospiju u odvod.

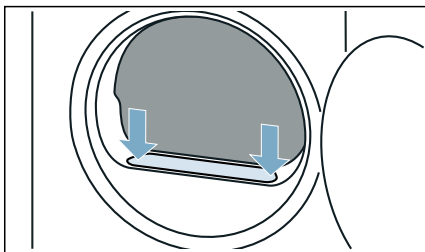

4. Razvucite dvodijelni filter za niti.

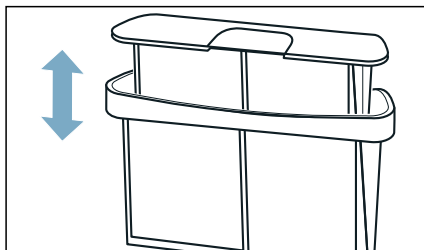

5. Rasklopite oba filtra.

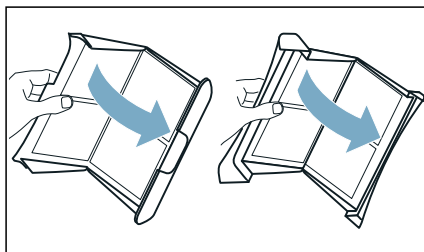

6. Uklonite sve niti iz oba filtra.

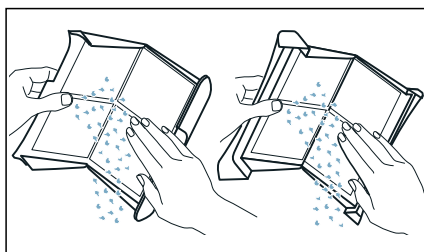



7. Isperite filtre za niti pod mlazom tople vode.

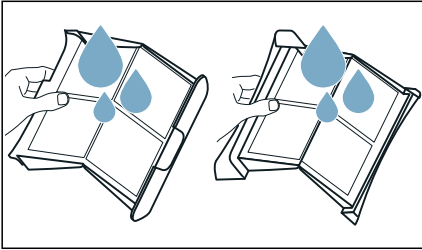

8. Filtre za niti osušite, zaklopite i ponovno umetnite.

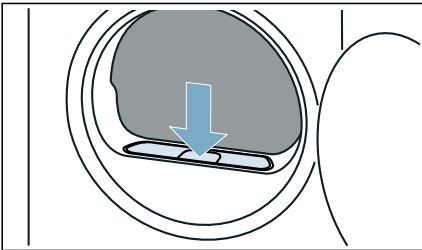

### Oprez!

#### Materijalna šteta/oštećenje uređaja

Ako uređaj upotrebljavate bez mehanizma za uklanjanje dlačica (primjerice filtar za dlačice, spremnik za dlačice, ovisno o specifikacijama uređaja), ili ako je mehanizam za uklanjanje dlačica nepotpun ili neispravan, to može prouzročiti oštećenje uređaja.

Ne pokrećite uređaj bez mehanizma za uklanjanje dlačica, ili s mehanizmom za uklanjanje dlačica koji je nepotpun ili neispravan.



## Postavke uređaja

Postavke uređaja možete aktivirati/deaktivirati izravno ili mijenjajući ih pod .

### Zaštita za djecu

Aktiviranjem zaštite za djecu sprječavate nehotično upravljanje pločom.

#### Aktiviranje/deaktiviranje zaštite za djecu:

- Tipku  **3sec (Zaštitu za djecu)** držite pritisnutu 3 sekunde.

**Napomena:** Zaštita za djecu ostaje aktivirana i nakon isključivanja uređaja. Zaštitu za djecu morate deaktivirati kako biste mogli upravljati pločom nakon uključivanja.

### Tiho sušenje

Ako aktivirate  (Tiho sušenje), uređaj će raditi bez zvukova i signala upozorenja.

#### Uključivanje/isključivanje „tihog sušenja“:

- Pritisnite  (Tiho sušenje).

Tako se uključuju/isključuju zvučni upozoritelji i signali upozorenja.

### Izmjena postavki uređaja



Sljedeće postavke uređaja možete promijeniti pod .

- Glasnoća zvučnih signala pri radu
- Svjetlina zaslona
- Glasnoća signala za zvučna upozorenja (primjerice na kraju programa)

**Pozovite iz memorije  na sljedeći način:**

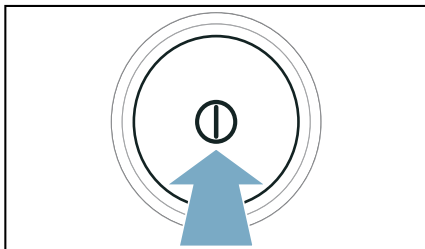
1. Pritisnite  za uključivanje uređaja.





2. Pritisnite i držite  (Tiho sušenje) 3 sekunde.  
 prikazuje se na zaslonu.

Sada možete izmijeniti postavke uređaja.

**Namještanje glasnoće zvučnih signala pri radu**

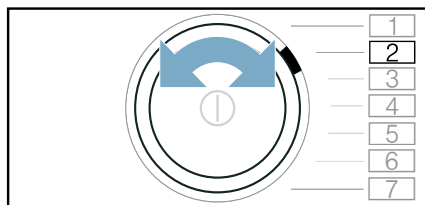
1. Namjestite program u položaj 2.



 i trenutna vrijednost postavke prikazuju se na zaslonu.

2. Pritisnite i držite  sve dok se željena vrijednost postavke ne prikaže na zaslonu.

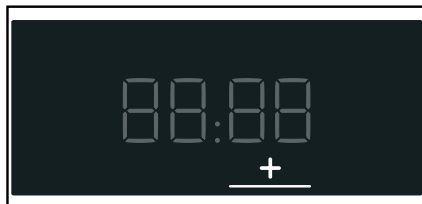

**Vrijednosti postavke:**

- 0 Isključeno
- 1 Nisko
- 2 Srednje
- 3 Visoko
- 4 Jako visoko

3. Izmijenite sve druge postavke uređaja koje želite ili spremite i zatvorite postavke uređaja.

**Prilagodite svjetlinu zaslona**

1. Namjestite program u položaj 3.

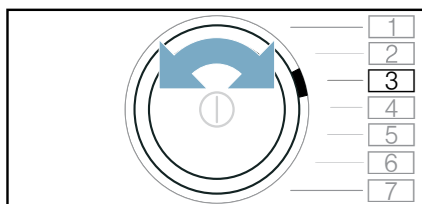

 i trenutna vrijednost postavke prikazuju se na zaslonu.

2. Pritisnite i držite + sve dok se željena vrijednost postavke ne prikaže na zaslonu.



### Vrijednosti postavke:

- 1 Nisko
- 2 Srednje
- 3 Visoko
- 4 Jako visoko

3. Izmijenite sve druge postavke uređaja koje želite ili spremite i zatvorite postavke uređaja.

### Prilagodba glasnoće signala za zvučna upozorenja

1. Namjestite program u položaj 1.

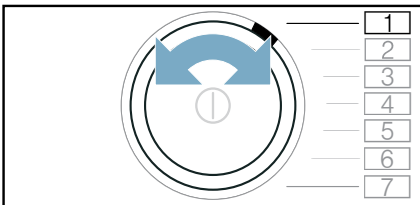

**R** i trenutačna vrijednost postavke prikazuju se na zaslonu.

2. Pritisnite i držite + sve dok se željena vrijednost postavke ne prikaže na zaslonu.



### Vrijednosti postavke:

- 0 Isključeno
- 1 Nisko
- 2 Srednje
- 3 Visoko
- 4 Jako visoko

3. Izmijenite sve druge postavke uređaja koje želite ili spremite i zatvorite postavke uređaja.

### Spremanje i zatvaranje postavki uređaja

#### Postavke uređaja možete spremite i zatvoriti na sljedeći način:

- Pritisnite **S** (Tiho sušenje) ili:
- Pričekajte 10 sekundi ili:
- Pritisnite **⓪** za isključenje uređaja.

**Napomena:** Odabrane se postavke zadržavaju čak i nakon isključenja uređaja.



## Čišćenje i održavanje

### Čišćenje uređaja

#### Upozorenje

##### **Smrtna opasnost!**

Uređaj radi na struju. Postoji opasnost od strujnog udara u slučaju dodirivanja dijelova pod naponom. Stoga napominjemo sljedeće:

- Isključite uređaj. Isključite napajanje uređaja (iskopčajte utikač).
- Ne držite strujni utikač mokrim rukama.
- Prilikom iskapčanja strujnog utikača uhvatite sam strujni utikač, a ne strujni kabel, jer u protivnom može doći do oštećenja strujnog kabela.
- Ne vršite tehničke preinake na samom uređaju ili preinake njegovih značajki.
- Popravke i ostale zahvate na uređaju smije provoditi isključivo naša korisnička služba ili električar. Isto vrijedi i za zamjenu strujnog kabela (kada je to potrebno).
- Rezervne strujne kabele možete naručiti kod naše korisničke službe.

#### Upozorenje

##### **Opasnost od trovanja!**

Može doći do oslobađanja otrovnih plinova iz sredstava za čišćenje koja sadrže otapala, primjerice otapala za čišćenje.

Ne upotrebljavajte sredstva za čišćenje koja sadrže otapala.

#### Upozorenje

##### **Opasnost od strujnog udara/ materijalne štete/oštećenja uređaja!**

Ako u uređaj prodre vlaga, to može prouzročiti kratki spoj.

Za čišćenje uređaja ne upotrebljavajte uređaj za pranje pod tlakom, parni čistač, crijevo ili pištolj za raspršivanje.

#### **Oprez!**

##### **Materijalna šteta/oštećenje uređaja**

Sredstva za čišćenje i prethodno tretiranje rublja (primjerice sredstva za uklanjanje mrlja, raspršivači za pretpranje itd.) mogu uzrokovati oštećenja ako dođu u doticaj s površinama uređaja. Stoga napominjemo sljedeće:

- Ne dozvolite da ta sredstva dođu u doticaj s površinama uređaja.
- Uređaj čistite isključivo vodom i mekom, vlažnom krpom.
- Odmah uklonite sav deterdžent, tragove raspršivača i druge ostatke.

## Čišćenje senzora vlage

**Napomena:** Senzor vlage mjeri stupanj vlage rublja. Nakon duge uporabe mogu se nataložiti tanki sloj kamenca ili ostaci sredstava za pranje i njegu. Te taloge potrebno je redovito ukloniti jer u suprotnom mogu utjecati na rezultat sušenja.

1. Otvorite vrata.

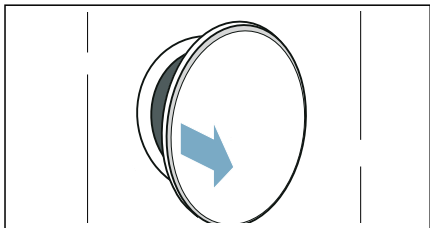

2. Senzor vlage očistite hrapavom stranom spužvice.

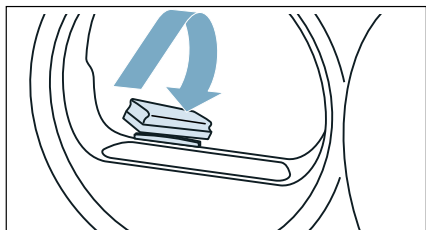

### Oprez!

#### Senzor vlage može se oštetiti.

Senzor vlage je od plemenitog čelika. Senzor ne čistite abrazivnim sredstvom i čeličnom spužvicom.

## Čišćenje filtra u sakupljaču kondenzata

**Napomena:** Filter u sakupljaču kondenzata služi za čišćenje kondenzata koji se koristi za automatsko čišćenje ovog uređaja.

1. Sakupljač kondenzata izvucite vodoravno.

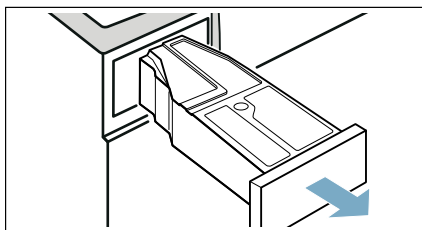

2. Izlijte kondenzat.
3. Izvadite filter.

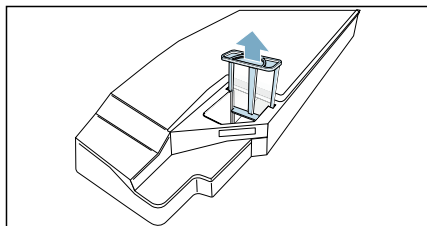

4. Očistite filter pod mlazom tople vode ili u perilici posuđa.

**Napomena:** U slučaju jake nečistoće možete koristiti meku četku za čišćenje.

5. Umetnite filter dok se ne uglati.

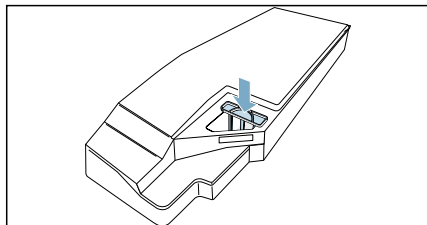

**Oprez!**

**Niti mogu dospjeti u uređaj i oštetiti ga ako nema filtra.**

Uređaj koristite samo s umetnutim filtrom.

6. Umetnite sakupljač kondenzata dok se ne uglati.

## Čišćenje osnovne jedinice

Možete očistiti osnovnu jedinicu uređaja ako u njoj, primjerice, ima dlačica.

**Napomena:** Ostavite uređaj otprilike 30 minuta da se ohladi nakon upotrebe, a prije početka čišćenja.

**Podnožje uređaja očistite na sljedeći način:**

1. Da biste otvorili poklopac za održavanje, uhvatite ih na vrhu s obje strane i povucite prema dolje.

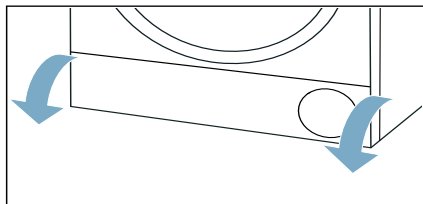

2. Očistite poklopac za održavanje mekom i suhom krpom.

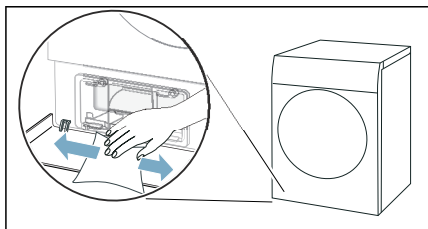

3. Odbravite ručice na poklopcu izmjenjivača temperature.

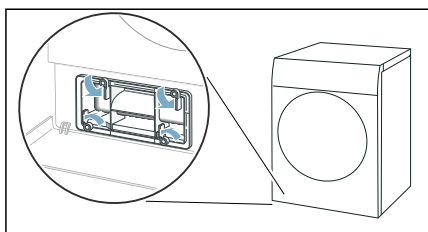

4. Povucite poklopac izmjenjivača temperature za drške.

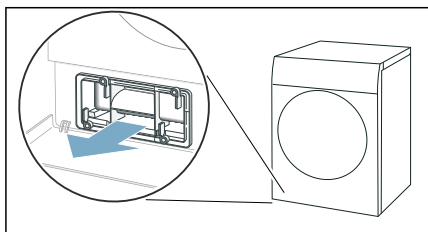

5. Mekom četkom očistite poklopac izmjenjivača temperature.

**Napomena:** Provjerite da nema prljavštine ili smeća na brtvi.

6. Izvadite vodoravno umetak.

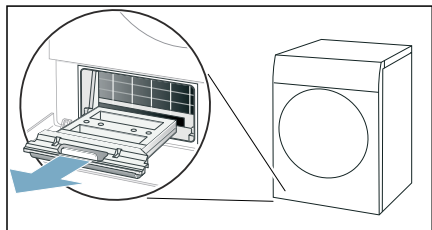

7. Isperite umetak pod vodom i osušite ga.

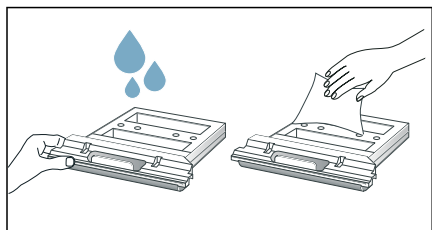

8. Otvor na uređaju očistite mekom i vlažnom krpom.

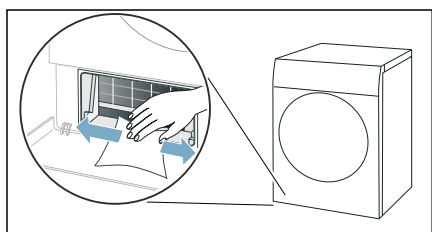

### Napomene

- Pazite da ne oštetite izmjenjivač temperature jer je izložen.
- Zahvaljujući funkciji samočišćenja na uređaju, ne trebate čistiti izmjenjivač temperature.

9. Klizno pomaknite umetak vodoravno što je dalje moguće.

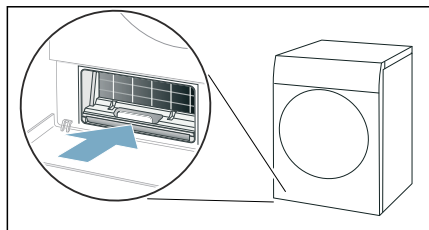

10. Klizno pomaknite poklopac izmjenjivača temperature prema unutra hvatajući ga za dršku.

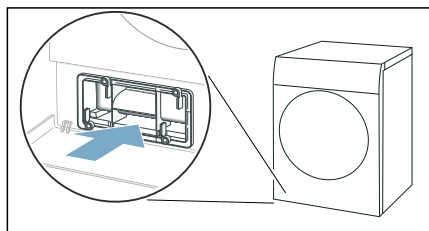

**Napomena:** Poklopac izmjenjivača temperature možete klizno pomaknuti prema unutra samo ako se umetak nalazi u uređaju.

11. Zabravite ručice na poklopcu izmjenjivača temperature.

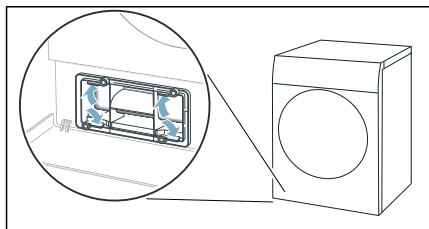

12. Zatvorite poklopac za održavanje.

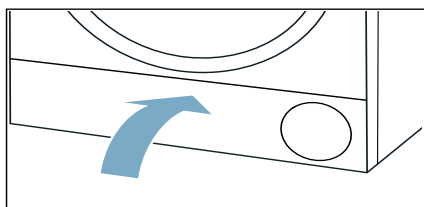

Sada ste završili s čišćenjem osnovne jedinice uređaja.

## Čišćenje uređaja

Uređaj nudi dodatne programe čišćenja koje možete izvršiti za čišćenje uređaja:

- Jednostavnim čišćenjem uređaja možete ukloniti moguće lagano taloženje prljavštine u uređaju.
- Intenzivnim čišćenjem uređaja možete ukloniti moguće tvrdokorno taloženje prljavštine u uređaju kao i neugodne mirise nakon duljeg vremena nekorištenja.

Prije čišćenja uređaja morate pripremiti čišćenje uređaja.

### **Upozorenje**

#### **Opasnost od opekotina/materijalne štete/oštećenja uređaja!**

Kipuća ili vruća voda mogu prouzročiti ozbiljne opekotine, kao i materijalnu štetu i oštećenje uređaja ako se proliju ili iscuru.

Ne upotrebljavajte kipuću vodu za uređaj i njegove sastavne dijelove ili dodatnu opremu. Pazite da vruća voda ili para ne dođu u doticaj s vašom kožom.

### **Upozorenje**

#### **Opasnost od trovanja/materijalne štete!**

Kondenzirana voda nije prikladna za pijenje i može sadržavati niti vlakana od odjeće. Takva zagađena kondenzirana voda može biti opasna po zdravlje i može uzrokovati materijalnu štetu. Nemojte je piti ni ponovno upotrebljavati.



## Pripreme uređaja za čišćenje

### Pripreme uređaja za čišćenje

Uređaj treba pripremiti **prije** pokretanja osnovnog ili intenzivnog programa za čišćenje uređaja.

**Uređaj za čišćenje pripremite na sljedeći način:**

1. Izvadite rublje.

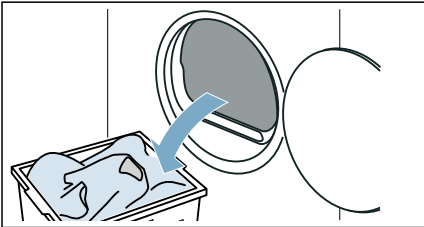

2. Očistite filtar za dlačice. → *Stranica 32*
3. Zatvorite vrata.
4. Sakupljač kondenzata izvucite vodoravno i ispraznite ga.

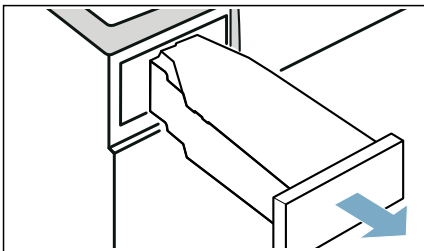

5. Pritisnite **Ⓢ** za uključivanje uređaja.

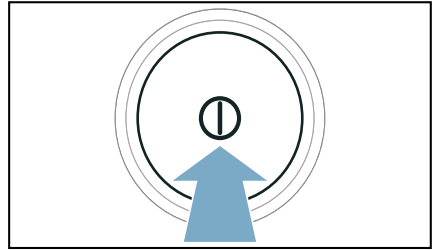

Uređaj je sada spreman za pokretanje programa za čišćenje.

### Pokretanje osnovnog programa za čišćenje uređaja

Možete izvršiti jednostavno čišćenje uređaja kako biste uklonili moguće lagano taloženje prljavštine u uređaju.

**Napomena:** Nakon određenog razdoblja vaš će vam uređaj automatski preporučiti da pokrenete osnovni program za čišćenje uređaja. **ⓈR-E** prikazat će se na zaslonu na 5 sekundi prije pokretanja programa, pa još jednom nakon što program završi. Poruka se opetovano prikazuje sve dok ne pokrenete osnovni program za čišćenje uređaja i pustite ga da odradi do kraja.

**Program za čišćenje uređaja pokrenite na sljedeći način:**

1. Pripremite uređaj za čišćenje. → *Stranica 41*
2. Namjestite program u položaj 1.

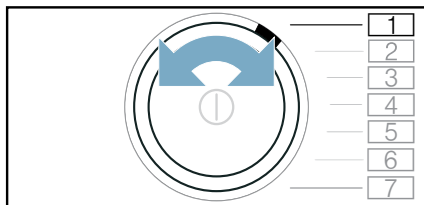

3. Pritisnite i držite  (Suho za ručno glačanje). Istodobno regulira sljedeće postavke:
4. Namjestite program u položaj 4.

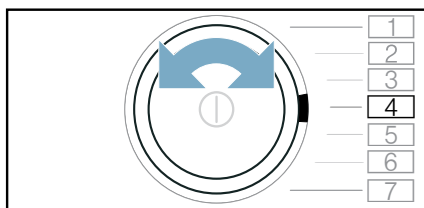

**[P]** i trajanje programa naizmjenično se prikazuju na zaslonu.

5. Ulijte otprilike 1 ½ litru tople vode iz slavine u spremnik kondenzirane tekućine.

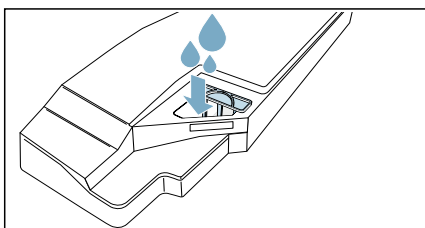

**Napomena:** Sve vrijeme spremnik kondenzirane tekućine držite u vodoravnom položaju kako se tekućina ne bi prolila.

6. Umetnite sakupljač kondenzata dok se ne uglavi.

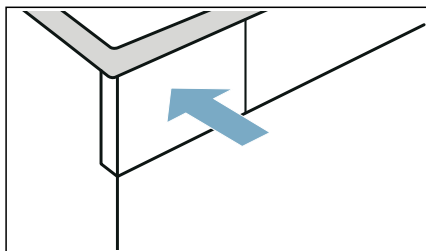

7. Pritisnite  (Start/Pauza). Pokreće se program za čišćenje uređaja i aktivira se zvučni signal. **End** prikazat će se na zaslonu kada završi program za čišćenje uređaja i aktivirat će se zvučni signal.
8. Sakupljač kondenzata izvucite vodoravno i ispraznite ga.

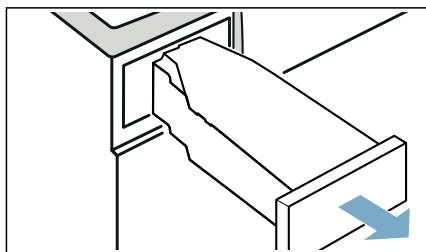

9. Umetnite sakupljač kondenzata dok se ne uglavi.

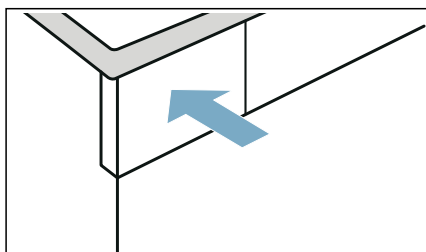

10. Pritisnite  za isključivanje uređaja.

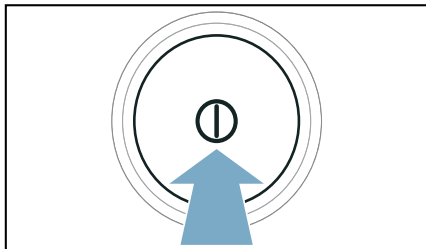

Sada ste završili s programom čišćenja uređaja.

## Pokretanje intenzivnog programa za čišćenje uređaja

Možete izvršiti intenzivno čišćenje uređaja kako biste uklonili moguće tvrdokorno taloženje prljavštine u uređaju kao i neugodne mirise nakon vremena nekorištenja više od mjesec dana.

### Napomene

- Intenzivan program za čišćenje uređaja radi otprilike 4 sata. Program može potrajati i dulje ako pravodobno ne provedete odgovarajuće korake dok program radi.
- Intenzivni se program za čišćenje uređaja nakon pokretanja ne smije prekidati.
- Kada pokrenete intenzivan program za čišćenje uređaja, trebate koristiti originalni proizvod za čišćenje uređaja. Njega možete naručiti kod naše postprodajne službe pod kataloškim brojem **00311829**. Informacije za kontakt za sve države nalaze se u priloženom popisu direktoriju postprodajne službe.

## Upozorenje Opasnost od ozljeda/materijalne štete/ oštećenja uređaja!

Upotreba rezervnih dijelova i opreme drugih marki opasna je i može dovesti do ozljeda, materijalne štete ili oštećenja uređaja.

Iz sigurnosnih razloga upotrebljavajte isključivo originalne rezervne dijelove i dodatnu opremu.

### Oprez! Materijalna šteta/oštećenje uređaja

Ako sipate pogrešnu količinu deterdženta ili sredstva za čišćenje u uređaj, može doći do materijalne štete ili oštećenja uređaja.

Upotrebljavajte deterdžente/proizvode za njegu/sredstva za čišćenje i omekšivače u skladu s uputama proizvođača.

### Program za čišćenje uređaja pokrenite na sljedeći način:

1. Pripremite uređaj za čišćenje. → *Stranica 41*
2. Namjestite program u položaj 1.

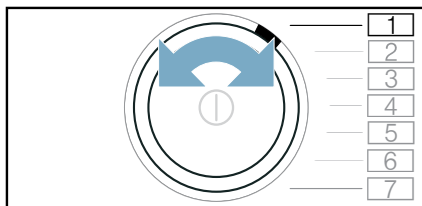

3. Pritisnite i držite  (Suho za ručno glačanje). Istodobno regulira sljedeće postavke:

4. Namjestite program u položaj 4.

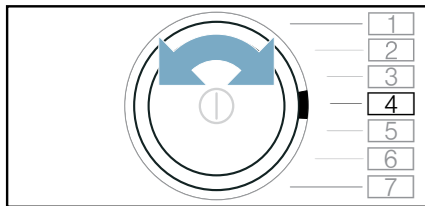

**CP** i trajanje programa naizmjenično se prikazuju na zaslonu.

5. Pritisnite +.

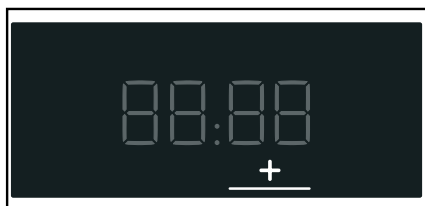

**CP** i trajanje programa naizmjenično se prikazuju na zaslonu.

6. Sakupljač kondenzata izvucite vodoravno i ispraznite ga.

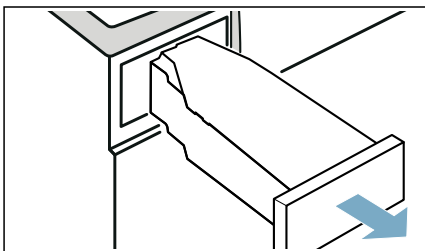

7. Ulijte bocu originalnog proizvoda za njegu uređaja i otprilike 1 ½ litru tople vode u spremnik kondenzirane tekućine.

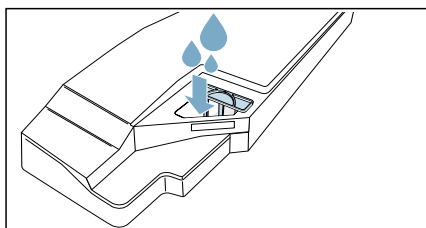

**Napomena:** Sve vrijeme spremnik kondenzirane tekućine držite u vodoravnom položaju kako se tekućina ne bi prolila.

8. Umetnite sakupljač kondenzata dok se ne uglati.

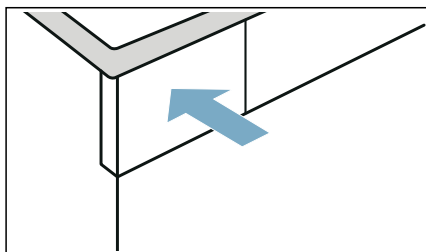

9. Pritisnite **▷|||** (Start/Pauza). Pokreće se program za čišćenje uređaja i aktivira se zvučni signal. Nakon otprilike 3 sata uređaj zaustavlja čišćenje uređaja, a na zaslonu treperi preostalo trajanje programa.

10. Sakupljač kondenzata izvucite vodoravno i ispraznite ga.

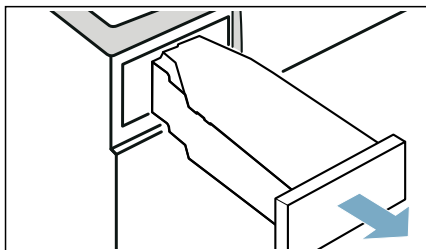

11. Ulijte otprilike 1 ½ litru tople vode iz slavine u spremnik kondenzirane tekućine.

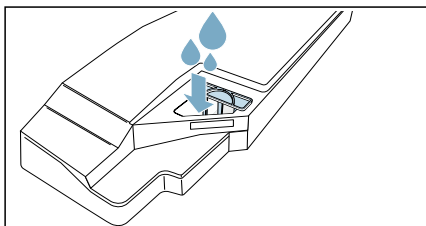

**Napomena:** Sve vrijeme spremnik kondenzirane tekućine držite u vodoravnom položaju kako se tekućina ne bi prolila.

12. Pažljivo vodoravno nagnite spremnik kondenzirane tekućine i ispraznite ga kako biste bacili svu preostalu količinu originalnog proizvoda za čišćenje uređaja.

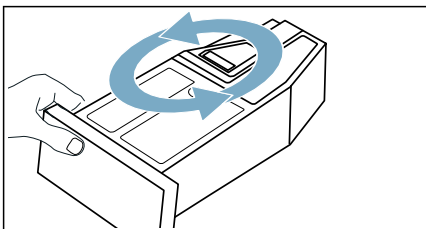

13. Ulijte otprilike još 1 ½ litru tople vode u spremnik kondenzirane tekućine.

14. Umetnite sakupljač kondenzata dok se ne uglati.

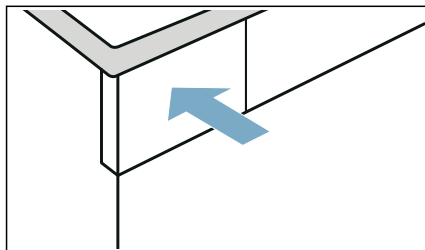

15. Pritisnite **Start/Pauza**. Nastavlja se program za čišćenje uređaja.

**End** prikazat će se na zaslonu kada završi program za čišćenje uređaja i aktivirat će se zvučni signal.

16. Ponovno ispraznite sakupljač kondenzata.

17. Umetnite sakupljač kondenzata dok se ne uglati.

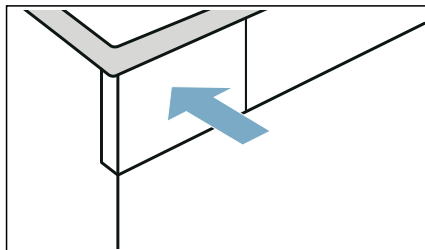

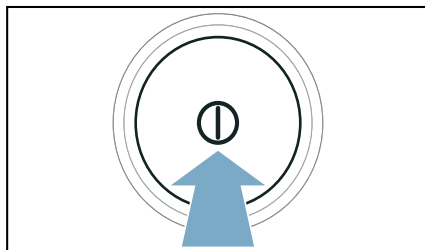

18. Pritisnite **Off** za isključivanje uređaja.



Sada ste završili s programom čišćenja uređaja.

## Pomoć u slučaju smetnji uređaja

Smetnje	Uzrok/Pomoć
Uređaj se ne pokreće	Provjerite mrežni utikač i osigurače.
Gužvanje.	<ul style="list-style-type: none"> <li>■ Prekoračena količina rublja ili je odabran pogrešan program za neku vrstu tkanine. U tabeli programa naći ćete sve potrebne informacije. → <i>Stranica 23</i></li> <li>■ Izvadite rublje iz bubnja odmah nakon sušenja. Ostavljanjem odjeće u bubnju nastaje gužvanje.</li> </ul>
Istječe voda.	<ul style="list-style-type: none"> <li>■ Uređaj se može namjestiti pod kutom. Poravnajte uređaj.</li> <li>■ Na osnovnoj jedinici provjerite sljedeće: <ul style="list-style-type: none"> <li>– Je li poklopac izmjenjivača temperature pravilno zabravljen.</li> <li>– Da nema prljavštine ni smeća na brtvi poklopca izmjenjivača temperature.</li> </ul> </li> <li>→ <i>Stranica 38</i></li> <li>■ Ako je ugrađeno dodatno odvodno crijevo*, pobrinite se da je pravilno priključeno.</li> </ul>
Prikaz trajanja programa se mijenja tijekom postupka sušenja.	Nema pogreške. Senzor vlage određuje preostalu vlagu u rublju i prilagođava trajanje programa (osim vremenskih programa).
Rublje nije zadovoljavajuće osušeno ili je previše vlažno.	<ul style="list-style-type: none"> <li>■ Toplo rublje čini nam se po završetku programa vlažnije nego što stvarno je. Prostrite rublje i ostavite ga da se ohladi.</li> <li>■ Prilagodite stupanj sušenja ili povećajte stupanj suhoće. To produkuje vrijeme sušenja na istoj temperaturi.</li> <li>■ Odaberite vremenski program za dosušivanje još vlažnog rublja.</li> <li>■ Odaberite vremenski program za malu količinu rublja i pojedinačne odjevne predmete.</li> <li>■ Nemojte prekoračiti maksimalnu količinu rublja za neki program. → <i>Stranica 23</i></li> <li>■ Očistite senzor vlage u bubnju. Tanki sloj kamena ili ostataka sredstava za pranje i njegu može se nataložiti na senzoru i loše utjecati na njegov rad. → <i>Stranica 37</i></li> <li>■ Sušenje je prekinuto zbog nestanka električne energije, punog sakupljača kondenzata ili zbog prekoračenja maksimalnog vremena sušenja.</li> </ul> <p><b>Napomena:</b> Također se pridržavajte savjeta za rublje. → <i>Stranica 27</i></p>
Program se ne pokreće	<p>Provjerite</p> <ul style="list-style-type: none"> <li>■ jesu li vrata zatvorena</li> <li>■ je li  3sec (Zaštitu za djecu) deaktiviran</li> <li>■ je li pritisnut  (Start/Pauza)</li> </ul> <p><b>Napomena:</b> Ako je namještena odgoda programa odabirom  (Gotovo za), program će se kasnije pokrenuti.</p>

Sušenje predugo traje.	<ul style="list-style-type: none"> <li>■ U uređaju su se možda nakupile dlačice. To produljuje vrijeme sušenja. Uklonite dlačice. → <i>Stranica 32</i></li> <li>■ Možda su se nakupile dlačice u izmjenjivaču topline. Pokrenite osnovni program za čišćenje uređaja. → <i>Stranica 41</i></li> <li>■ Ako je uvodnik zraka uređaj blokiran ili nedostupan, to može produljiti vrijeme sušenja. Provjerite je li uvodnik zraka slobodan.</li> <li>■ Ako je temperatura okoline niža od 15 °C ili viša od 30 °C, to može produljiti vrijeme sušenja.</li> <li>■ Nedovoljno cirkuliranje zraka u prostoriji može produljiti vrijeme sušenja. Provjerite je li ventilacija u prostoriji zadovoljavajuća.</li> </ul>
Neugodni mirisi u uređaju	Pokrenite intenzivan program za čišćenje uređaja. → <i>Stranica 43</i>
Vlaga u prostoriji se povećava.	Provjetrite dovoljno prostoriju.
Neuobičajena buka prilikom sušenja.	Dok traje sušenje pumpa i generator proizvode buku pri uobičajenom radu. To ne znači da je uređaj neispravan.
Uređaj nam se čini hladnim unatoč sušenju.	Nema pogreške. Uređaj s dizalicom topline suši učinkovito na niskim temperaturama.
Program sušenja je prekinut.	Ako se program sušenja prekine zbog nestanka struje, ponovno pokrenite program ili izvadite rublje i prostrite ga.
Preostala voda u sakupljaču kondenzata iako je odvodno crijevo* priključeno na uređaj.	Ako je instalirano opcionalno odvodno crijevo*, zbog funkcije samočišćenja uređaja ostaje malo vode u sakupljaču kondenzata.
* ovisno o opremi uređaja ili raspoloživom priboru	

**Napomena:** Ako smetnju ne možete sami ukloniti uključivanjem i isključivanjem uređaja, obratite se servisnoj službi. → *Stranica 51*



## Transport uređaja

### **⚠ Upozorenje**

#### **Opasnost od ozljeda/materijalne štete/oštećenja uređaja!**

Ako uređaj prilikom podizanja ili pomicanja uhvatite za neki od izbočenih dijelova (primjerice vrata uređaja), ti se dijelovi mogu odlomiti i uzrokovati ozljede.

Ne hvatajte uređaj za neke od njegovih izbočenih dijelova prilikom njegova pomicanja.

### **⚠ Upozorenje**

#### **Opasnost od ozljeda!**

- Uređaj je jako težak. Njegovo podizanje može uzrokovati ozljede. Ne podižite uređaj sami.
- Uređaj ima oštre rubove na kojima možete izrezati ruke. Ne hvatajte uređaj za oštre rubove. Prilikom podizanja uređaja nosite zaštitne rukavice.

#### **Uređaj pripremite za transport na sljedeći način:**

1. Sakupljač kondenzata izvucite vodoravno i ispraznite ga.

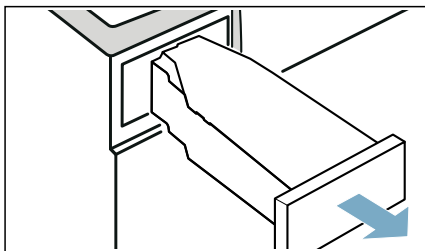

2. Ponovno umetnite sakupljač kondenzata u uređaj dok se ne uglavi.

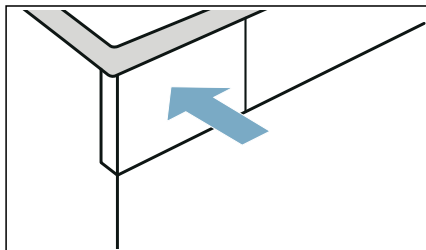

3. Uključite uređaj.
  4. Namjestite bilo koji program.
  5. Pritisnite **▷|||** (Start/Pauza).
  6. Pričekajte 5 minuta. Kondenzat se isporučava.
  7. Ponovno ispraznite sakupljač kondenzata.
  8. Isključite uređaj.
  9. Mrežni utikač uređaja izvucite iz utičnice.
- Uređaj je sada spreman za transport.

### **Oprez!**

#### **Materijalne štete i oštećenja na uređaju**

Unatoč ispuhavanju u uređaju se nalazi preostala voda. Preostala voda može oteći i uzrokovati materijalne štete.

Stoga transportirajte uređaj u stojećem položaju.





## Vrijednosti potrošnje

### Tablica vrijednosti potrošnje

Program	Brzina centrifugiranja (u okr/min)	Trajanje** (u min)		Potrošnja energije** (u kWh)	
		8 kg	4 kg	8 kg	4 kg
<b>Pamuk</b>		<b>8 kg</b>	<b>4 kg</b>	<b>8 kg</b>	<b>4 kg</b>
Suho za ormar *	1400	132	87	1,22	0,74
	1000	148	95	1,44	0,85
	800	164	103	1,66	0,96
Suho za ručno glačanje *	1400	97	61	0,87	0,51
	1000	113	69	1,09	0,62
	800	129	77	1,31	0,73
<b>Rublje lako za održavanje</b>		<b>3,5 kg</b>		<b>3,5 kg</b>	
Suho za ormar *	800	57		0,43	
	600	66		0,53	
* Postavka programa za ispitivanja prema važećoj normi EN61121.					
** Vrijednosti mogu odstupati od navedenih vrijednosti ovisno o vrsti tkanine, sastavu rublja koje se suši, preostaloj vlazi u rublju, podešenom stupnju suhoće, količini rublja, okolnim uvjetima te u slučaju aktiviranja dodatnih funkcija.					

### Najučinkovitiji program za pamučne tkanine

Sljedeći “standardni program za pamuk” (označen simbolom ) prikladan je za sušenje normalno vlažnog pamučnog rublja i najučinkovitiji je u odnosu na kombiniranu potrošnju energije za sušenje istog.

Standardni programi za pamuk prema trenutačnom EU-propisu 932/2012			
Program + stupanj sušenja	Punjenje (u kg)	Potrošnja energije (u kWh)	Trajanje programa (u min)
Pamuk + Suho za ormar	8/4	1,44/0,85	148/95
Postavka programa za ispitivanje i oznaku energije prema direktivi 2010/30/EU.			



## Tehnički podaci

### Dimenzije:

850 x 600 x 640 mm

(visina x širina x dubina)

### Težina:

56 kg (ovisno o modelu)

### Mrežni priključak:

Mrežni napon 220 - 240 V, 50Hz

Nazivna struja 10 A

Nazivna snaga 800 W

### Maksimalna količina rublja:

8 kg

### Prihvat snage u isključenom stanju:

0,10 W

### Prihvat snage u neisključenom stanju:

0,10 W

### Osvjetljenje bubnja\*

### Okolna temperatura:

5 - 35°C

Taj proizvod sadrži svjetla razreda energetske učinkovitosti F. Svjetla su dostupna kao zamjenski dio i smije ih zamijeniti samo osposobljeno stručno osoblje.



## Zbrinjavanje



Zbrinite ambalažu i uređaj na ekološki prihvatljiv način. Ovaj uređaj je označen u skladu s europskom direktivom 2012/19/EU o starim električnim i elektroničkim starim uređajima (waste electrical and electronic equipment - WEEE). Direktiva zadaje okvir za vraćanje i recikliranje starih uređaja koji vrijedi diljem EU.

### Oprez!

### Opasnost od požara/opasnost od trovanja/materijalne štete i oštećenja na uređaju

Uređaj sadrži ekološki neškodljivo, ali zapaljivo rashladno sredstvo R290. Nestručno zbrinjavanje može dovesti do požara kao i do trovanja. Stručno zbrinite uređaj i nemojte oštetiti cijevi kružnog toka rashladnog sredstva.

\* ovisno o opremi uređaja



## Servisna služba

Ako smetnju ne možete sami ukloniti uključivanjem i isključivanjem uređaja, obratite se servisnoj službi. → Priloženi popis servisnih službi ili zadnja stranica

Uvijek ćemo naći odgovarajuće rješenje i kako biste izbjegli nepotreban dolazak servisera.

Molimo navedite servisnoj službi broj proizvoda (E-br.) i tvornički broj (FD) uređaja.

E-Nr. \_\_\_\_\_ FD \_\_\_\_\_

E-br.      Broj proizvoda  
FD        Tvornički broj

Ove podatke ćete pronaći \*ovisno o modelu:

iznutra u vratima\*/otvorenoj servisnoj zaklopki\* i na stražnjoj strani uređaja.

### **Imajte povjerenja u kompetenciju proizvođača.**

Obratite nam se. Na taj ćete način biti sigurni da će popravak izvršiti obučeni servisni tehničari koji raspolažu originalnim rezervnim dijelovima.



## Zahvaljujemo na kupnji kućanskog uređaja marke Bosch!

Registrirajte svoj novi uređaj na portalu MyBosch i ostvarite sljedeće pogodnosti:

- **Stručni savjeti i trikovi za vaš uređaj**
- **Opcije produljenja jamstva**
- **Popusti za dodatnu opremu i rezervne dijelove**
- **Digitalni priručnik i svi podaci o uređaju uvijek pri ruci**
- **Jednostavan pristup servisu kućanskih uređaja Bosch**

Besplatna i jednostavna registracija – i na mobilnim telefonima:

[www.bosch-home.com/welcome](http://www.bosch-home.com/welcome)



## Tražite pomoć? Pronaći ćete je ovdje.

Stručni savjeti za vaše kućanske uređaje Bosch, pomoć za rješavanje problema ili popravak koji osiguravaju stručnjaci marke Bosch.

Saznajte sve o brojnim načinima na koje vam tvrtka Bosch može pružiti podršku:

[www.bosch-home.com/service](http://www.bosch-home.com/service)

**Podaci za kontakt u svim državama navedeni su u priloženom servisnom direktoriju.**

**Robert Bosch Hausgeräte GmbH**

Carl-Wery-Straße 34

81739 München, GERMANY

[www.bosch-home.com](http://www.bosch-home.com)



**9001574753 (0010)**

hr