



---

HR	Ploča za kuhanje	Upute za uporabu	2
SR	Плоча за кување	Упутство за употребу	21
SL	Kuhalna plošča	Navodila za uporabo	42

## Get the most out of your appliance



For quick access to manuals, how-to guides, support and more through our photo registration visit [electrolux.com/register](https://electrolux.com/register)



**Electrolux**

## SADRŽAJ

1. SIGURNOSNE INFORMACIJE.....	2
2. SIGURNOSNE UPUTE.....	5
3. POSTAVLJANJE.....	7
4. OPIS PROIZVODA.....	8
5. SVAKODNEVNA UPORABA.....	9
6. SAVJETI.....	14
7. ČIŠĆENJE I ODRŽAVANJE.....	16
8. RJEŠAVANJE PROBLEMA.....	16
9. TEHNIČKI PODACI.....	19
10. ENERGETSKA UČINKOVITOST.....	19

## MISLIMO NA VAS

Hvala vam što ste kupili Electrolux uređaj. Izabrali ste proizvod koji sa sobom donosi desetljeća profesionalnog iskustva i inovacija. Domišljat i elegantan, projektiran je misleći na vas. Stoga, uvijek kada ga koristite, možete biti sigurni znajući da ćete svaki put dobiti izvrsne rezultate.

Dobrodošli u Electrolux.

**Posjetite našu internetsku stranicu za:**



Dobivanje savjeta o korištenju, rješavanje problema, brošure i servisne informacije:

**[www.electrolux.com/webselfservice](http://www.electrolux.com/webselfservice)**



Registriranje vašeg proizvoda za bolji servis:

**[www.registerelectrolux.com](http://www.registerelectrolux.com)**



Kupujte dodatnu opremu, potrošni materijal i originalne rezervne dijelove za svoj uređaj:

**[www.electrolux.com/shop](http://www.electrolux.com/shop)**

## BRIGA O KUPCIMA I SERVIS

Preporučujemo uporabu originalnih rezervnih dijelova.

Prilikom kontaktiranja ovlaštenog servisnog centra, provjerite da su vam dostupni sljedeći podaci: Model, PNC, serijski broj.

Informacije možete pronaći na natpisnoj pločici.

Upozorenje / Oprez - sigurnosne informacije

Opće informacije i savjeti

Ekološke informacije

Zadržava se pravo na izmjene.

### 1. SIGURNOSNE INFORMACIJE

Prije postavljanja i korištenja uređaja pažljivo pročitajte isporučene upute. Proizvođač nije odgovoran za bilo kakvu ozljedu ili oštećenje koji su rezultat neispravnog

postavljanja ili korištenja. Upute uvijek držite na sigurnom i pristupačnom mjestu za buduću upotrebu.

### 1.1 Sigurnost djece i osjetljivih osoba

- Ovaj uređaj mogu koristiti djeca od 8 godina pa na više i osobe smanjenih tjelesnih, osjetilnih ili mentalnih mogućnosti ili osobe koje ne raspolažu iskustvom ili znanjem ako su pod nadzorom osobe odgovorne za njihovu sigurnost i rade po uputama koje se odnose na sigurno korištenje uređaja te razumiju uključene opasnosti.
- Djeca između 3 i 8 godina starosti i osobe s velikim i složenim invaliditetom trebaju se držati podalje od uređaja, osim ako su pod stalnim nadzorom.
- Djeca mlađa od 3 godine trebaju se držati podalje od uređaja ako nisu pod trajnim nadzorom.
- Ne dozvolite djeci da se igraju s uređajem.
- Sva pakiranja držite izvan dohvata djece i odložite ih na odgovarajući način.
- Djeci i kućnim ljubimcima ne dozvoljavajte približavanje uređaju dok je u radu ili dok se hladi. Pristupačni dijelovi su vrući.
- Ako uređaj ima sigurnosno zaključavanje za zaštitu djece, morate ga aktivirati.
- Bez nadzora djeca ne smiju čistiti uređaj i provoditi održavanje koje izvršava korisnik.

### 1.2 Opća sigurnost

- **UPOZORENJE:** Uređaj i njegovi dostupni dijelovi zagrijavaju se tijekom uporabe. Pazite da ne dodirujete grijače.
- Ne upravljajte uređajem pomoću vanjskog uređaja za podešavanja vremena ili preko odvojenog sustava za daljinsko upravljanje.
- **UPOZORENJE:** Kuhanje na ploči za kuhanje bez nadzora uz upotrebu masnoće ili ulja može biti opasno i može dovesti do požara.

- Vatru NIKADA ne gasite vodom već isključite uređaj i tada prekrijte vatru, npr. poklopcem ili protupožarnim prekrivačem.
- OPREZ: Postupak kuhanja potrebno je nadgledati. Kratkotrajni postupak kuhanja potrebno je stalno nadgledati.
- UPOZORENJE: Opasnost od požara: Stvari ne držite na površinama za kuhanje.
- Metalne predmete kao što su noževi, vilice, žlice i poklopce ne stavljajte na površinu ploče za kuhanje jer će se zagrijati.
- Ne koristite uređaj prije njegovog postavljanja u ormarić.
- Za čišćenje uređaja ne upotrebljavajte uređaje za parno čišćenje.
- Nakon uporabe, isključite element ploče za kuhanje odgovarajućom kontrolom, a ne oslanjajte se na detektor posuđa.
- Ako je staklokeramička/staklena površina napuknuta, isključite uređaj i izvucite utikač iz utičnice. U slučaju da je uređaj priključen na napajanje izravno, putem priključne kutije, uklonite ili isključite osigurač kako biste odspojili uređaj s napajanja. U svakom slučaju, kontaktirajte ovlaštenu servisnu centar.
- Ako je kabel za napajanje oštećen, proizvođač ili ovlaštenu servisnu ili osoba sličnih kvalifikacija mora ga zamijeniti kako bi se izbjegla opasnost.
- UPOZORENJE: Koristite samo zaštitu ploče za kuhanje koju je napravio proizvođač uređaja za kuhanje, koje je u uputama za uporabu proizvođač naveo kao prikladne ili one koji su isporučeni s uređajem. Uporaba neodgovarajuće zaštite može uzrokovati nesreće.

## 2. SIGURNOSNE UPUTE

### 2.1 Postavljanje



#### **UPOZORENJE!**

Samo kvalificirana osoba smije postaviti ovaj uređaj.



#### **UPOZORENJE!**

Opasnost od ozljeda ili oštećenja uređaja.

- Odstranite svu ambalažu.
  - Ne postavljajte i ne koristite oštećeni uređaj.
  - Pridržavajte se uputa za ugradnju koje su priložene uređaju.
  - Zadržite minimalnu udaljenost od ostalih uređaja i jedinica.
  - Prilikom pomicanja uređaja uvijek budite pažljivi jer je uređaj težak. Uvijek nosite zaštitne rukavice i zatvorenu obuću.
  - Izrezane površine zabrtvite sredstvom za brtvljenje kako biste spriječili bubrenje uzrokovano vlagom.
  - Donji dio uređaja zaštitite od pare i vlage.
  - Uređaj ne postavljajte u blizini vrata ili ispod prozora. Na taj način vruće posuđe neće pasti s uređaja kada se vrata ili prozor otvore.
  - Svaki uređaj na dnu ima ventilatore za hlađenje.
  - Ako je uređaj postavljen iznad ladice:
    - Ne stavljajte nikakve male predmete niti listove papira koji mogu biti privučeni, jer mogu oštetiti ventilatore ili onemogućiti rad sustava za hlađenje.
    - Držite razmak od najmanje 2 cm između dna uređaja i stvari spremljenih u ladicu.
  - Uklonite sve razdvajajuće ploče postavljene u ormarici ispod uređaja.
- Uređaj mora biti uzemljen.
  - Prije obavljanja svih zahvata provjerite je li uređaj isključen iz električne mreže.
  - Uvjerite se da su parametri na natpisnoj pločici kompatibilni s električnim detaljima napajanja.
  - Provjerite je li uređaj pravilno postavljen. Labavi i neispravni spojevi kabela napajanja ili utikača (ako postoji) mogu prouzročiti pregrijavanje priključka.
  - Koristite odgovarajući kabel napajanja.
  - Pazite da se električni kabeli ne zapletu.
  - Provjerite je li ugrađena zaštita od strujnog udara.
  - Na kabelu koristite spojnice.
  - Pazite da kabel napajanja ili utikač (ako postoji) ne dodiruju vrući uređaj ili vruće posuđe kada priključujete uređaj u obližnje utičnice.
  - Ne koristite višeputne utikače i produžne kabele.
  - Pazite da ne oštetite utikač (ako postoji) ili kabel napajanja. Za zamjenu kabela napajanja kontaktirajte ovlaštenu servis ili električara.
  - Zaštita od strujnog udara dijelova pod naponom i izoliranih dijelova mora biti pričvršćena na takav način da se ne može ukloniti bez alata.
  - Utikač kabela napajanja utaknite u utičnicu tek po završetku postavljanja. Provjerite postoji li pristup utikaču nakon postavljanja.
  - Ako je utičnica labava, nemojte priključivati utikač.
  - Ne povlačite kabel napajanja kako biste utikač izvukli iz utičnice. Uvijek uhvatite i povucite utikač.
  - Koristite samo odgovarajuće izolacijske uređaje: automatske sklopke, osigurače (osigurače na uvrtnje izvaditi iz ležišta), sklopke i releje zemnog spoja.
  - Električna instalacija mora imati izolacijski uređaj koji vam omogućuje iskapčanje uređaja iz električne mreže na svim polovima. Izolacijski uređaj

### 2.2 Spajanje na električnu mrežu



#### **UPOZORENJE!**

Opasnost od požara i strujnog udara.

- Sva spajanja na električnu mrežu treba izvršiti kvalificirani električar.

mora imati kontakte s otvorom od minimalno 3 mm.

## 2.3 Upotreba



### UPOZORENJE!

Opasnost od ozljede, opekina ili strujnog udara.

- Prije prve upotrebe uklonite ambalažu, naljepnice i zaštitne folije (ako postoje).
- Ovaj uređaj namijenjen je isključivo upotrebi u domaćinstvu.
- Ne mijenjajte specifikacije ovog uređaja.
- Pazite da otvori za ventilaciju nisu blokirani.
- Uređaj ne ostavljajte bez nadzora dok radi.
- Zonu kuhanja postavite na "isključeno" nakon svake uporabe.
- Ne oslanjajte se na prepoznavanje posude.
- Pribor za jelo ili poklopce lonaca ne stavljajte na zone kuhanja. Mogu se jako zagrijati.
- Ne upravljajte uređajem vlažnim rukama ili kada je u doticaju s vodom.
- Uređaj ne koristite kao radnu površinu ili za čuvanje stvari.
- Ako je površina uređaja napukla, uređaj odmah isključite iz električne mreže. Na taj način sprječavate strujni udar.
- Korisnici s ugrađenim elektrostimulatorom srca moraju biti najmanje 30 cm udaljeni od indukcijskih zona kuhanja kad uređaj radi.
- Kada hranu stavite u vruće ulje, ono može prskati.



### UPOZORENJE!

Opasnost od požara i opekotina

- Masti i ulja prilikom zagrijavanja mogu stvoriti zapaljive pare. Plamen ili zagrijane predmete držite dalje od masti i ulja kad kuhate s njima.
- Pare koje ispušta vrlo vruće ulje mogu uzrokovati spontano izgaranje.
- Korišteno ulje koje sadrži ostatke hrane, može uzrokovati vatru pri nižim

temperaturama nego ulje koje se koristi prvi put.

- Ne stavljajte zapaljive predmete ili predmete namočene zapaljivim sredstvima u, pored ili na uređaj.



### UPOZORENJE!

Postoji opasnost od oštećenja uređaja.

- Vruće posuđe ne držite na upravljačkoj ploči.
- Ne stavljajte vrući poklopac na staklenu površinu ploče za kuhanje.
- Nemojte dopustiti da tekućina u posudu ispari.
- Pazite da vam predmeti ili posuđe ne padnu na uređaj. Površina se može oštetiti.
- Zone kuhanja ne koristite s praznim posuđem ili bez posuđa.
- Na uređaj nemojte stavljati aluminijsku foliju.
- Posuđe od lijevanoga željeza, aluminija ili posuđe s oštećenim dnom može ogrebat i staklo/staklokeramiku. Te predmete uvijek podignite kada ih morate pomaknuti na površini za kuhanje.
- Ovaj uređaj namijenjen je isključivo kuhanju. Ne smije se koristiti za druge namjene, primjerice grijanje prostorije.

## 2.4 Održavanje i čišćenje

- Redovito čistite uređaj kako se površinski materijal ne bi oštetio.
- Uređaj isključite i pustite da se ohladi prije čišćenja.
- Iskopčajte uređaj iz napajanja električne mreže prije održavanja.
- Za čišćenje uređaja ne koristite raspršivanje vode i pare.
- Uređaj očistite vlažnom mekom krpom. Koristite isključivo neutralni deterđent. Nikada ne koristite abrazivna sredstva, abrazivne spužvice za ribanje, otapala ili metalne predmete.

## 2.5 Usluga

- Za popravak uređaja kontaktirajte ovlaštenu servis.
- Koristite samo originalne rezervne dijelove.

## 2.6 Odlaganje



### UPOZORENJE!

Opasnost od ozljede ili gušenja.

- Za informacije o pravilnom odlaganju uređaja kontaktirajte komunalnu službu.

- Iskopčajte uređaj iz napajanja.
- Odrežite kabel napajanja blizu uređaja i odložite ga.

## 3. POSTAVLJANJE



### UPOZORENJE!

Pogledajte poglavlja sa sigurnosnim uputama.

### 3.1 Prije postavljanja

Prije postavljanja ploče za kuhanje, zapišite podatke s natpisne pločice. Natpisna pločica nalazi se na dnu ploče za kuhanje.

Serijski broj .....

### 3.2 Ugradne ploče za kuhanje

Ugradne ploče za kuhanje smijete koristiti jedino nakon uklapanja u odgovarajuće, normirane ormare za ugradnju i radne ploče.

### 3.3 Spojni kabel

- Ploča za kuhanje isporučena s priključnim kabelom.
- Da biste zamijenili oštećeni električni kabel, upotrijebite vrstu kabla: H05V2V2-F koji podnosi temperaturu od 90 °C ili više. Obratite se svom lokalnom servisnom centru.

### 3.4 Sklop

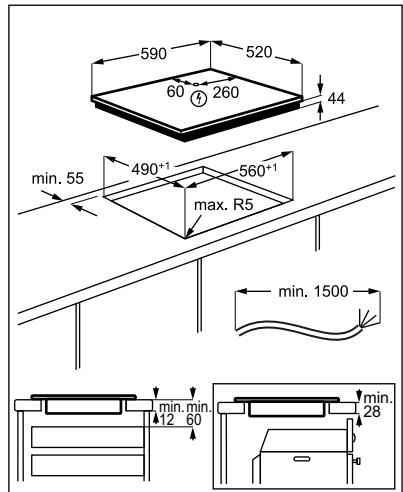
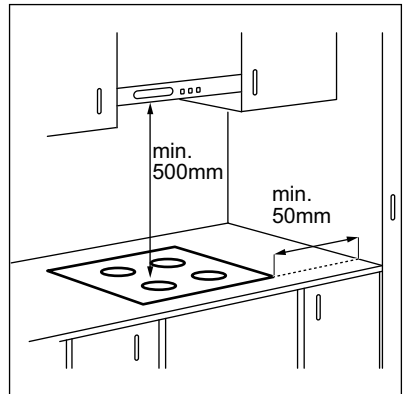



Ako je uređaj postavljen iznad ladice, ventilacija ploče za kuhanje može zagrijati predmete spremljene u ladici tijekom postupka kuhanja.

## 4. OPIS PROIZVODA

### 4.1 Izgled površine za kuhanje

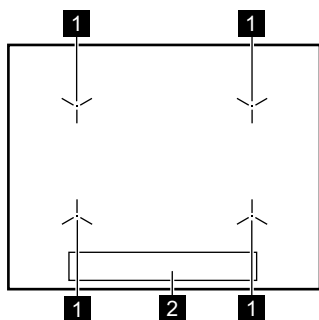

- 1** Indukcijska zona kuhanja
- 2** Upravljačka ploča

### 4.2 Izgled upravljačke ploče

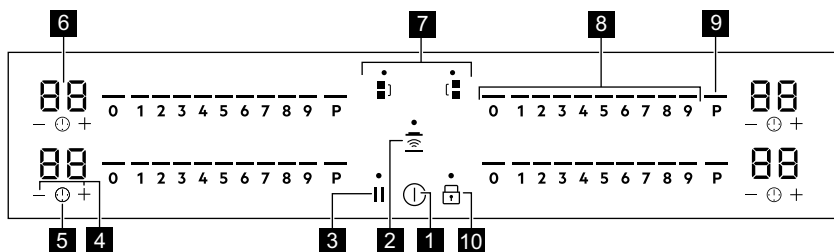

Kako biste vidjeli položaje upravljačke ploče i zone, uključite uređaj pomoću ①

Koristite polja senzora za rukovanje uređajem. Zasloni, indikatori i zvukovi govore koje funkcije rade.

Polje senzora	Funkcija	Napomena
<b>1</b> ①	UKLJUČIVANJE/ ISKLUČIVANJE	Za uključivanje i isključivanje ploče za kuhanje.
<b>2</b>	Hob <sup>2</sup> Hood	Za uključivanje i isključivanje ručnog načina rada funkcije.



	Polje se-nzora	Funkcija	Napomena
3		Pauza	Za uključivanje i isključivanje funkcije.
4	+ / - —	-	Za povećanje ili smanjenje vremena.
5	🕒	-	Za postavljanje funkcije tajmera.
6	-	Zaslon tajmera	Za prikaz vremena u minutama.
7	🔲 / 🔳	Bridge	Za uključivanje i isključivanje funkcije.
8	-	Upravljačka traka	Za postavljanje stupnja kuhanja.
9	P	PowerBoost	Za uključivanje funkcije.
10	🔒	Blokiranje / Uređaj za zaštitu djece	Za zaključavanje/otključavanje upravljačke ploče.

### 4.3 OptiHeat Control (3-stupanjski indikator preostale topline)



#### UPOZORENJE!

☰ / = / - Postoji opasnost od opekotina uslijed preostale topline. Indikatori prikazuju razinu preostale topline za zone kuhanja koje trenutno koristite. Indikatori se također mogu uključiti za susjedne zone kuhanja, čak i ako ih ne koristite.

Indukcijske zone kuhanja stvaraju toplinu potrebnu za kuhanje izravno na dnu posuđa. Staklokeramika se grije uslijed topline posuđa.

Kad je ploča za kuhanje isključena, indikatori su još uvijek vidljivi. Kad je ploča dovoljno hladna, isključuju se.

## 5. SVAKODNEVNA UPORABA



#### UPOZORENJE!

Pogledajte poglavlja sa sigurnosnim uputama.

Kada je ploča za kuhanje isključena može se vidjeti samo ①.

### 5.1 Uključivanje i isključivanje

Dodirnite ① na 1 sekundu za uključivanje ili isključivanje ploče kuhanja.

Upravljačke trake uključuju se nakon uključivanja ploče za kuhanje, a isključuju se nakon isključivanja ploče za kuhanje.

### 5.2 Automatsko isključivanje

#### Funkcija automatski isključuje ploču za kuhanje ako:

- ne postavite posuđe na ploču kroz 50 sekundi,
- ne postavite stupanj kuhanja kroz 50 sekundi nakon postavljanja posuđa,
- ste prolili nešto po upravljačkoj ploči ili na nju postavili nešto dulje od 10 sekundi (lonac, krpu). Kad čujete

zvučni signal, ploča za kuhanje se isključuje. Uklonite predmet ili očistite upravljačku ploču.

- ploča za kuhanje previše se zagrijava (npr. kad iz lonca sve iskipi). Pustite da se zona kuhanja ohladi prije ponovne upotrebe ploče za kuhanje.
- ne isključite zonu kuhanja i ne promijenite stupanj kuhanja. Nakon nekog vremena ploča za kuhanje se isključuje.

**Veza između stupnja kuhanja i vremena nakon kojeg se ploča za kuhanje isključuje:**

Postavka topline	Ploča za kuhanje isključuje se nakon
1 - 2	6 sata
3 - 4	5 sata
5	4 sata
6 - 9	1,5 sata

### 5.3 Korištenje zona kuhanja



#### OPREZI!

Vruće posuđe ne stavljajte na upravljačku ploču. Postoji rizik od oštećenja elektroničkih dijelova.

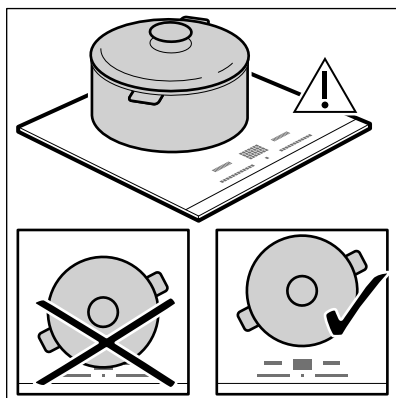

Posuđe stavite izravno na sredinu odabrane zone. Indukcijske zone kuhanja prilagođavaju se veličini dna posuđa.

Kad se detektira lonac, uključuje se postavka za toplinu 0.

Možete kuhati i tako da veliko posuđe istovremeno postavite na dvije zone kuhanja. Posuđe za kuhanje mora pokrivati središta obje zone. Ako je posuđe smješteno između dvije sredine, funkcija Bridge neće se uključiti.

### 5.4 Stupanj kuhanja

Dodirnite kontrolnu traku na željenom stupnju kuhanja ili pomaknite prst preko kontrolne trake za postavljanje ili promjenu stupnja kuhanja za zonu kuhanja.

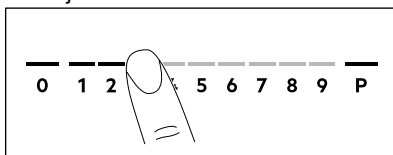

Kad postavite posudu na zonu kuhanja i postavite stupanj kuhanja, ostaje isti još 50 sekundi nakon što uklonite posudu. Kontrolna traka bljeska drugu polovicu vremena. Ako opet postavite posudu na zonu kuhanja unutar tog vremena, stupanj kuhanja se ponovno uključuje. U protivnom, zona kuhanja se isključuje.

### 5.5 Funkcija Upravljanje snagom

- Zone kuhanja grupirane su u skladu s lokacijom i brojem faza na ploči za kuhanje. Pogledajte sliku.
- Svaka faza ima maksimalno opterećenje od 3680 W.
- Funkcija dijeli snagu između zona kuhanja povezanih na istu fazu.
- Funkcija se uključuje kad ukupna električna snaga polja kuhanja priključenih na jednu fazu prijeđe 3680 W.
- Funkcija smanjuje snagu ostalih zona kuhanja povezanih na istu fazu.
- Za zone kuhanja smanjene snage, upravljačka ploča prikazuje maksimalno moguće stupnjeve kuhanja.
- Ako viši stupanj kuhanja nije dostupan, najprije ga smanjite za ostale zone kuhanja.

- Uključenje funkcije ovisi o broju i veličini posuda.

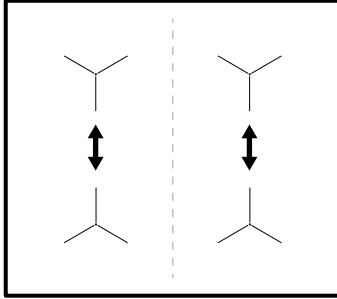

## 5.6 Bridge

- i** Funkcija radi kad posuda prekriva središta dviju zona.

Ta funkcija povezuje dvije zone kuhanja i ona djeluju kao jedna.

Najprije postavite stupanj kuhanja za jednu zonu kuhanja.

**Za uključivanje funkcije za lijevu/desnu zonu kuhanja:** dodirnite / . Za postavljanje ili promjenu stupnja topline dodirnite jedan od lijevih/desnih upravljačkih senzora.

**Za isključivanje funkcije:** dodirnite / . Zone kuhanja rade neovisno jedna o drugoj.

## 5.7 PowerBoost

Ta funkcija uključuje veću snagu za odgovarajuću zonu kuhanja, ovisno o veličini posuda. Ta funkcija može se uključiti isključivo za odgovarajući vremenski period.

Dodirnite **P** za uključenje funkcije za zonu kuhanja.

Funkcija se automatski isključuje.

- i** Za najduže trajanje, pogledajte poglavlje "Tehnički podaci".

## 5.8 Tajmer

### Tajmer za odbrojavanje

Upotrijebite ovu funkciju kako biste odredili trajanje rada zone kuhanja tijekom jedne sesije kuhanja.

Postavite stupanj kuhanja za odgovarajuću zonu kuhanja, a zatim postavite funkciju.

1. Dodirnite za uključenje funkcije ili promjenu vremena.

Tajmer prikazuje i indikatori i se pojavljuju na zaslonu.

Ako tajmer nije postavljen, i nestaju nakon 3 sekunde.

2. Dodirnite ili za postavljanje vremena (00 - 99 minuta).

Tajmer automatski započinje s odbrojavanjem nakon 3 sekunde.

Indikatori i nestaju.

Kad odbrojavanje završi, oglašava se zvučni signal, a treperi. Za isključenje signala, dodirnite .

Za isključivanje funkcije: dodirnite .

Indikatori i se uključuju. Koristite ili kako biste postavili na zaslonu. Alternativno, razinu grijanja postavite na 0. Kao rezultat, oglašava se signal i tajmer je poništen.

### Minutni podsjetnik



Tu funkciju možete koristiti kad je ploča za kuhanje uključena, ali zone kuhanja ne rade.







Postavite posudu na zonu kuhanja kako biste vidjeli simbol .

1. Za uključenje funkcije, dodirnite .
2. Dodirnite ili za podešavanje vremena.

Funkcija automatski započinje nakon 4 sekundi.

Kad postavite funkciju, možete ukloniti posudu.



Kad odbrojavanje završi, oglašava se zvučni signal, a  treperi. Dodirnite  za isključivanje signala.

Za isključivanje funkcije: dodirnite . Indikatori  i  se uključuju. Koristite  ili  kako biste postavili  na zaslonu.

 Ta funkcija nema utjecaja na rad zona kuhanja.

## 5.9 Pauza

Ta funkcija postavlja sve aktivne zone kuhanja na najniži stupanj kuhanja.

Kada je funkcija aktivirana, mogu se koristiti simboli ,  ili .



Za uključivanje funkcije dodirnite . Postavka za grijanje smanji se na 1.

Za isključivanje funkcije dodirnite . Postavi se prethodno postavljena postavka za grijanje.

## 5.10 Blokiranje

Možete zaključati upravljačku ploču tijekom rada ploče za kuhanje. To sprječava nehotičnu promjenu stupnja kuhanja.

Najprije podesite stupanj kuhanja.

Za uključivanje funkcije dodirnite . Za isključivanje funkcije, dodirnite .

 Kada isključite ploču za kuhanje, isključit ćete i ovu funkciju.



## 5.11 Uređaj za zaštitu djece



Ova funkcija sprječava nehotično uključivanje ploče za kuhanje.

Prvo uključite ploču za kuhanje i ne postavljate stupanj kuhanja.

Za uključivanje funkcije, Za uključivanje funkcije, dodirnite  dok se ne oglasi signal i pojavi se indikator. Upravljačka traka se isključuje. Isključite ploču za kuhanje.

 Kad isključite ploču za kuhanje, funkcija još uvijek radi.







**Za isključenje funkcije za samo jedno vrijeme kuhanja:** Uključite ploču za kuhanje pomoću .  se uključuje.

Dodirnite  dok se ne oglasi signal i indikator se isključi. Upravljačka traka se uključuje. Postavite stupanj kuhanja unutar 50 sekundi. Možete koristiti ploču za kuhanje. Kad isključite ploču za kuhanje pomoću  funkcija ponovno radi.

**Za trajno isključenje funkcije:** Uključite ploču za kuhanje i ne postavljajte stupanj kuhanja. Dodirnite  dok se ne oglasi signal i indikator se isključi. Upravljačka traka se pojavljuje. Isključite ploču za kuhanje.

## 5.12 OffSound Control (Uključivanje i isključivanje zvukova)

Prvo isključite ploču za kuhanje.

1. Dodirnite  u trajanju od 3 sekunde za uključivanje funkcije. Zaslom se uključuje i isključuje
2. Dodirnite  u trajanju od 3 sekunde. Uključuje se  ili .
3. Dodirnite  na tajmeru kako biste odabrali jedno od sljedećeg:
  -  - zvukovi su isključeni
  -  - zvukovi su uključeni
4. Za potvrdu odabira pričekajte dok se ploča za kuhanje automatski isključi.

Kada je funkcija postavljena na  zvuk se oglašava samo kada:

- dodirnete 
- Minutni podsjetnik se isključuje
- Tajmer za odbrojavanje se isključuje
- stavite nešto na upravljačku ploču.

## 5.13 Hob<sup>2</sup>Hood

To je napredna automatska funkcija koja povezuje ploču za kuhanje s posebnom kuhinjskom napom. Ploča za kuhanje i kuhinjska napa imaju komunikaciju preko

infracrvenog signala. Brzina ventilatora automatski se određuje na temelju postavljenog načina rada i temperature najtoplije posude na ploči za kuhanje. Ventilatorom možete i ručno upravljati s ploče za kuhanje.

- i** Za većinu kuhinjskih napa daljinski sustav izvorno je isključen. Aktivirajte ga prije korištenja te funkcije. Za više informacija pogledajte korisnički priručnik kuhinjske nape.

### Automatska upotreba funkcije

Za automatsku upotrebu funkcije, postavite automatski način rada na H1 - H6. Ploča za kuhanje izvorno je postavljena na H5. Kuhinjska napa reagira kad god koristite ploču za kuhanje. Ploča za kuhanje automatski prepoznaje temperaturu posuđa i prilagođava brzinu ventilatora.

### Uključivanje svjetla

Ploču za kuhanje možete postaviti tako da automatski uključi svjetlo kad god uključite ploču za kuhanje. Da biste to napravili, postavite automatski način rada na H1 - H6.

- i** Svjetlo na kuhinjskoj napi isključuje se 2 minute nakon isključivanja ploče za kuhanje.

### Automatski načini rada

	Au- toma tsko svjetl o	Vrenje <sup>1)</sup>	Prženj e <sup>2)</sup>
Način rada H0	Isklj	Isklj	Isklj
Način rada H1	Uklj	Isklj	Isklj
Način rada H2 <sup>3)</sup>	Uklj	Brzina ven- tilatora 1	Brzina ven- tilatora 1
Način rada H3	Uklj	Isklj	Brzina ven- tilatora 1

	Au- toma tsko svjetl o	Vrenje <sup>1)</sup>	Prženj e <sup>2)</sup>
Način rada H4	Uklj	Brzina ven- tilatora 1	Brzina ven- tilatora 1
Način rada H5	Uklj	Brzina ven- tilatora 1	Brzina ven- tilatora 2
Način rada H6	Uklj	Brzina ven- tilatora 2	Brzina ven- tilatora 3

1) Ploča za kuhanje detektira proces vrenja i aktivira brzinu ventilatora u skladu s automatskim načinom rada.

2) Ploča za kuhanje detektira proces prženja i aktivira brzinu ventilatora u skladu s automatskim načinom rada.

3) Ovaj način rada aktivira ventilator i svjetlo i ne ovisi o temperaturi.

### Promjena automatskog načina rada

1. Isključi uređaj.
2. Dodirnite **Ⓛ** u trajanju od 3 sekunde. Zaslom se uključuje i isključuje.
3. Dodirnite **Ⓛ** u trajanju od 3 sekunde.
4. Dodirnite **Ⓛ** nekoliko puta dok se ne uključi **H**.
5. Dodirnite **+** tajmera za odabir automatskog načina rada.

Kad završite kuhanje i isključite kuhinjsku napu, ventilator kuhinjske nape radi još određeno vrijeme. Nakon tog vremena sustav automatski isključuje ventilator i sprječava nehotično uključivanje ventilatora sljedećih 30 sekundi.



- i** Za upravljanje kuhinjskom napom izravno na upravljačkoj ploči isključite automatski način rada funkcije.

## Ručno upravljanje brzinom ventilatora

Ventilatorom možete i ručno upravljati s ploče za kuhanje.

Dodirnite  kad ploča za kuhanje radi. To isključuje automatski rad funkcije i omogućuje vam ručnu promjenu brzine ventilatora.

Kad pritisnete , podižete brzinu ventilatora za jedan stupanj. Kad

dosegnete intenzivnu razinu i ponovno pritisnete  postavili ste brzinu ventilatora na 0, što isključuje ventilator ploče za kuhanje. Za ponovno pokretanje ventilatora s brzinom 1, dodirnite .

 Za aktiviranje automatskog rada funkcije, isključite pa ponovno uključite ploču za kuhanje.

## 6. SAVJETI



### UPOZORENJE!

Pogledajte poglavlja sa sigurnosnim uputama.

### 6.1 Posuđe



Kod indukcijskih zona kuhanja snažna elektromagnetska zona vrlo brzo proizvodi toplinu u posuđu.



Indukcijska polja kuhanja koristite s prikladnim posuđem za kuhanje.

#### Materijal posuđa

- **prikladni:** lijevano željezo, čelik, emajlirani čelik, nehrđajući čelik, višeslojno dno (kojeg je proizvođač označio kao odgovarajuće).
- **neprikladni:** aluminij, bakar, mjed, staklo, keramika, porculan.

#### Posuđe je prikladno za indukcijsku ploču za kuhanje ako:

- voda vrlo brzo zakuha na zoni postavljenoj na najviši stupanj kuhanja.
- dno posude privlači magnet.



Dno posuđa za kuhanje treba biti što je moguće deblje i ravnije. Osigurajte da su dna posuda čista i suha prije stavljanja na površinu ploče za kuhanje.

#### Dimenzije posuđa

Indukcijska polja kuhanja prilagođavaju se veličini dna posuđa.

Učinkovitost zone kuhanja je povezana s promjerom posuđa. Posuđe manjeg promjera dobiva samo dio snage koju stvara zona kuhanja.



Pogledajte: "Tehnički podaci".

### 6.2 Buka tijekom rada

#### Ako čujete:

- zvuk pucketanja: posuđe je izrađeno od različitih materijala (struktura "sendviča").
  - zvuk zviždanja: koristite zonu kuhanja s visokim razinama električne snage, a posuđe je izrađeno od različitih materijala (struktura "sendviča").
  - brujanje: koristite visoku razinu električne snage.
  - škljocanje: napajanje se uključuje.
  - pištanje, zujanje: radi ventilator.
- Zvukovi su uobičajena pojava i ne ukazuju na nikakav kvar.**

### 6.3 Öko Timer (Eko tajmer)

Radi uštede energije, grijač polja kuhanja isključuje se prije oglašavanja tajmera za odbrojavanje. Razlika u vremenu rada ovisi o postavljenom stupnju topline i vremenu kuhanja.

### 6.4 Primjeri primjena u kuhanju

Odnos između stupnja kuhanja i potrošnje energije zone kuhanja nije

linearan. Kada povećate stupanj kuhanja, to povećanje nije proporcionalno povećanju potrošnje energije. To znači da zona kuhanja sa srednjim stupnjem kuhanja troši manje od polovice svoje snage.



Podaci u tablici navedeni su samo orijentacijski.

Postavka topline	Koristite za:	Vrijeme (min)	Savjeti
1	Održavanje kuhane hrane toplom.	po potrebi	Posuđe poklopite poklopcem.
1 - 2	Nizozemski umak, otapanje: maslaca, čokolade, želatine.	5 - 25	Povremeno promiješajte.
1 - 2	Zgušnjavanje: mekani omleti, pržena jaja.	10 - 40	Kuhati poklopljeno.
2 - 3	Kuhanje riže i jela na bazi mlijeka, zagrijavanje gotovih jela.	25 - 50	Dodajte najmanje dvostruko više vode nego riže, jela na mlijeku promiješajte na polovici trajanja postupka.
3 - 4	Povrće kuhano na pari, riba, meso.	20 - 45	Dodati nekoliko žlica tekućine.
4 - 5	Krumpir kuhan na pari.	20 - 60	Koristite maks. ¼ l vode za 750 g krumpira.
4 - 5	Kuhanje većih količina namirnica, variva i juha.	60 - 150	Do 3 l tekućine plus sastojci.
6 - 7	Lagano prženje: odresci, teleći Cordon-bleu, kotleti, mljeveno meso u tijestu, kobasice, jetra, zaprška, jaja, palačinke, uštipci.	po potrebi	Preokrenuti kada prođe pola vremena.
7 - 8	Jako prženje, popečci od krumpira, odresci od buta, odresci.	5 - 15	Preokrenuti kada prođe pola vremena.
9	Kipuća voda, kuhanje tjestenine, prženje mesa (gulaš, pečenje u loncu), prženje krumpirića u dubokom ulju.		
<b>P</b>	Ključanje velikih količina vode. PowerBoost je uključeno.		

## 6.5 Savjeti i preporuke za Hob<sup>2</sup>Hood

Kad koristite ploču za kuhanje s funkcijom:

- Zaštitite ploču kuhinjske nape od izravnog sunčevog svjetla.
- Ne usmjeravajte halogeno svjetlo na ploču kuhinjske nape.

- Ne prekrivajte upravljačku ploču ploče za kuhanje.
- Ne prekidajte signal između ploče za kuhanje i nape (na primjer rukom, ručicom posuđa ili visokom posudom). Vidi sliku.

**Slika kuhinjske nape služi samo kao primjer.**

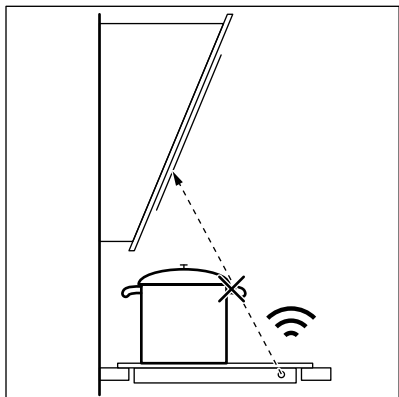

**i** Drugi daljinski upravljani uređaji mogu blokirati signal. Ne koristite bilo koji takav uređaj blizu ploče za kuhanje dok je uključeno Hob<sup>2</sup>Hood.

### Nape štednjaka s funkcijom Hob<sup>2</sup>Hood

Za puni raspon napa štednjaka koje rade s ovom funkcijom pogledajte našu web stranicu za potrošače. Electrolux nape štednjaka koje rade s tom funkcijom moraju imati oznaku .

## 7. ČIŠĆENJE I ODRŽAVANJE



### UPOZORENJE!

Pogledajte poglavlja sa sigurnosnim uputama.

### 7.1 Opće informacije

- Ploču za kuhanje očistite nakon svake uporabe.
- Posuđe koje koristite za kuhanje uvijek mora imati čisto dno.
- Ogrebotine ili tamne mrlje na površini ploče za kuhanje ne utječu na njen rad.
- Koristite posebno sredstvo za čišćenje prikladno za površine ploče za kuhanje.
- Koristite poseban strugač za staklo.

### 7.2 Čišćenje ploče za kuhanje

- **Odmah uklonite:** otopljenu plastiku, plastičnu foliju, šećer i hranu sa

šećerom jer u protivnom nečistoće mogu uzrokovati oštećenja ploče za kuhanje. Pripazite da izbjegnute opekotine. Koristite posebni strugač na staklenoj površini pod oštrim kutom i oštricu pomičite po površini.

- **Skinite nakon što se ploča za kuhanje dovoljno ohladi:** mrlje od kamenca i vode, mrlje od masnoće, sjajne mrlje na metalnim dijelovima. Očistite ploču za kuhanje vlažnom krpom i neabrazivnim deterdžentom. Nakon čišćenja ploču za kuhanje obrišite mekom krpom.
- **Uklonite sjajnu diskoloraciju metala:** Za čišćenje staklenih površina krpom koristite otopinu vode i octa.

## 8. RJEŠAVANJE PROBLEMA





### UPOZORENJE!

Pogledajte poglavlja sa sigurnosnim uputama.



## 8.1 Rješavanje problema...

Problem	Mogući uzrok	rješenje
Ne možete uključiti ploču ili rukovati njome.	Ploča za kuhanje nije priključena na mrežno napajanje ili nije pravilno priključena.	Provjerite je li ploča za kuhanje ispravno priključena na mrežno napajanje. Pogledajte shemu spajanja.
	Osigurač je pregorio.	Provjerite da li je osigurač uzrok kvara. Ako osigurač stalno pregara, obratite se kvalificiranom električaru.
	Niste u roku od 50 sekundi postavili stupanj kuhanja.	Ponovno uključite ploču za kuhanje i u roku 50 sekundi odredite stupanj kuhanja.
	Dodirnuli ste istovremeno 2 ili više polja senzora.	Dodirnite samo jedno polje senzora.
	Pauza radi.	Pogledajte poglavlje "Svakodnevna uporaba".
	Na upravljačkoj ploči ima vode ili masnih mrlja.	Očistite upravljačku ploču.
Ne možete postaviti maksimalni stupanj kuhanja za jednu zonu kuhanja.	Ostale zone troše maksimalno dostupnu snagu. Vaša ploča za kuhanje ispravno radi.	Smanjite snagu ostalih zona kuhanja povezanih na istu fazu. Pogledajte "Upravljanje snagom".
Oglašava se zvučni signal i ploča za kuhanje se isključuje. Kada je ploča isključena oglašava se zvučni signal.	Prekrili ste jedno ili više polja senzora.	Uklonite predmet s polja senzora.
Ploča za kuhanje se isključuje.	Nečim ste prekrili polje senzora  .	Uklonite predmet s polja senzora.
Ne uključuje se prikaz preostale topline.	Zona nije vruća jer je radila samo kratko vrijeme, ili je senzor u kvaru.	Ako je polje radilo dovoljno dugo i trebalo bi biti vruće, obratite se ovlaštenom servisu.
Hob <sup>2</sup> Hood ne radi.	Prekrili ste upravljačku ploču.	Uklonite predmet s upravljačke ploče.
	Koristite vrlo visoku posudu koja blokira signal.	Koristite manju posudu, promijenite zonu kuhanja ili ručno upravljajte pločom za kuhanje.

Problem	Mogući uzrok	rješenje
Polja senzora se zagrijavaju.	Posuđe je preveliko ili ste ga stavili preblizu kontrolama.	Ako je moguće, veliko posuđe stavite na stražnje zone.
Nema zvuka kada dodirnete polja senzora na ploči.	Zvučni signali su isključeni.	Uključivanje zvučnih signala. Pogledajte poglavlje "Svakodnevna uporaba".
 Uključuje se .	Uređaj za zaštitu djece ili radi Blokiranje.	Pogledajte poglavlje "Svakodnevna uporaba".
Upravljačka traka treperi.	Na polju nema posuđa ili polje nije sasvim pokriveno.	Stavite posuđe na polje kuhanja tako da u potpunosti pokriva polje za kuhanje.
	Posuđe nije odgovarajuće.	Koristite prikladno posuđe. Pogledajte poglavlje „Savjeti i preporuke“.
	Promjer dna posuđa premali je za polje.	Koristite posuđe ispravnog promjera. Pogledajte: "Tehnički podaci".
 i broj su prikazani	Došlo je do pogreške na ploči.	Isključite i nakon 30 sekundi ponovno uključite ploču za kuhanje. Ako se  opet pojavi, isključite ploču za kuhanje iz električnog napajanja. Nakon 30 sekundi, ponovno priključite ploču za kuhanje. Ako i dalje dolazi do kvara, kontaktirajte ovlašteni servisni centar.
Možete čuti konstantni "bip" zvuk.	Električni priključak nije ispravan.	Iskopčajte ploču za kuhanje iz napajanja. Obratite se kvalificiranom električaru kako bi provjerio instalaciju.

## 8.2 Ako ne možete naći rješenje...

Ako sami ne možete pronaći rješenje problema, obratite se dobavljaču ili ovlaštenom servisnom centru. Dajte im podatke s natpisne pločice. Budite sigurni da ste pločom za rukovanje

rukovali na ispravan način. Ako niste, rad servisera ili dobavljača neće biti besplatan, čak ni za vrijeme jamstvenog roka. Upute o službi za kupce i jamstvenim uvjetima nalaze se u u jamstvenoj knjižici.

## 9. TEHNIČKI PODACI

### 9.1 Natpisna pločica

Model EIP6446  
 Vrsta 62 B4A 22 AA  
 Indukcija 7.35 kW  
 Ser.br. ....  
 ELECTROLUX

PNC 949 596 883 00  
 220 - 240 V / 400 V 2N 50 - 60 Hz  
 Proizvedeno u Njemačkoj  
 7.35 kW  

### 9.2 Specifikacije zona kuhanja

Zona kuhanja	Nazivna snaga (maks. stupanj kuhanja) [W]	PowerBoost [W]	PowerBoost maksimalno trajanje [min]	Promjer posuđa [mm]
Prednja lijeva	2300	3200	10	125 - 180
Stražnja lijeva	2300	3200	10	125 - 180
Prednja desna	2300	3200	10	125 - 180
Stražnja desna	2300	3200	10	125 - 180

#### Promjeri posuđa za način povezivanja

Položaj povezivanja	Minimalni promjer posuđa [mm]	Maksimalni promjer posuđa [mm]
Lijevo	140 x 280	210 x 330
Desno	140 x 280	210 x 330

Snaga zona kuhanja može se malo razlikovati od podataka u tablici. Mijenja se ovisno o materijalu i dimenzijama posuđa.

Radi što optimanijih rezultata kuhanja, koristite posuđe koje nije veće od promjera navedenog u tablici.

## 10. ENERGETSKA UČINKOVITOST

### 10.1 Informacije o proizvodu u skladu s EU 66/2014 vrijede samo za tržište EU

Identifikacija modela	EIP6446	
Vrsta ploče za kuhanje	Ugradbena ploča za kuhanje	
Broj zona kuhanja	4	
Tehnologija zagrijavanja	Indukcija	
Promjer kružnih zona kuhanja (Ø)	Prednja lijeva	21,0 cm
	Stražnja lijeva	21,0 cm
	Prednja desna	21,0 cm
	Stražnja desna	21,0 cm

Potrošnja energije po zoni kuhanja (EC electric cooking)	Prednja lijeva	181,8 Wh/kg
	Stražnja lijeva	181,8 Wh/kg
	Prednja desna	194,9 Wh/kg
	Stražnja desna	181,8 Wh/kg
Potrošnja energije ploče za kuhanje (EC electric hob)		185,1 Wh/kg

EN 60350-2 - Kućanski električni kuhinjski uređaji - 2. dio: Ploče za kuhanje - metode mjerenja učinkovitosti

## 10.2 Ušteda energije

Ako slijedite savjete navedene ispod, možete uštedjeti energiju tijekom svakodnevnog kuhanja.

- Kad zagrijavate vodu, koristite samo količinu koju trebate.

- Ako je moguće, posuđe poklopite poklopcem.
- Prije uključanja zone kuhanja, stavite posuđe na nju.
- Manje posuđe stavite na manje zone kuhanja.
- Posuđe stavite izravno na sredinu zone kuhanja.
- Koristite preostalu toplinu za održavanje hrane toplom ili za topljenje.

## 11. BRIGA ZA OKOLIŠ

Reciklirajte materijale sa simbolom . Ambalažu za recikliranje odložite u prikladne spremnike. Pomozite u zaštiti okoliša i ljudskog zdravlja, kao i u recikliranju otpada od električnih i elektroničkih uređaja. Uređaje označene

simbolom  ne bacajte zajedno s kućnim otpadom. Proizvod odnesite na lokalno reciklažno mjesto ili kontaktirajte nadležnu službu.

## САДРЖАЈ

1. БЕЗБЕДНОСНЕ ИНФОРМАЦИЈЕ.....	21
2. БЕЗБЕДНОСНА УПУТСТВА.....	24
3. ИНСТАЛАЦИЈА.....	26
4. ОПИС ПРОИЗВОДА.....	28
5. СВАКОДНЕВНА УПОТРЕБА.....	29
6. КОРИСНИ САВЕТИ.....	34
7. НЕГА И ЧИШЋЕЊЕ.....	37
8. РЕШАВАЊЕ ПРОБЛЕМА.....	37
9. ТЕХНИЧКИ ПОДАЦИ.....	40
10. ЕНЕРГЕТСКА ЕФИКАСНОСТ.....	40

## МИ МИСЛИМО НА ВАС

Хвала вам што сте купили Electrolux уређај. Одабрали сте производ који са собом носи више деценија професионалног искуства и иновација. Генијалан и модеран, дизајниран је имајући у виду вас. Према томе, сваки пут када га користите можете бити сигурни да ћете добити одличне резултате.

Добро дошли у Electrolux.

**Посетите наш веб сајт на адреси:**



Обезбедите савете у вези са коришћењем, брошуре, решења за проблеме, информације о сервисирању:

**[www.electrolux.com/webselfservice](http://www.electrolux.com/webselfservice)**



Региструјте свој производ ради боље услуге:

**[www.registerelectrolux.com](http://www.registerelectrolux.com)**



Купите додатни прибор, потрошне материјале и оригиналне резервне делове за свој уређај:

**[www.electrolux.com/shop](http://www.electrolux.com/shop)**

## БРИГА О КОРИСНИКУ И СЕРВИСИРАЊЕ

Препоручујемо вам да користите оригиналне резервне делове.

Приликом обраћања сервисној служби, проверите да ли поседујете следеће податке: Модел, број производа (PNC), серијски број.

Информације се могу наћи на плочици са техничким карактеристикама.

 Упозорење/опрез - упутства о безбедности

 Опште информације и савети

 Информацији о заштити животне средине

Задржано право измена.

### 1. БЕЗБЕДНОСНЕ ИНФОРМАЦИЈЕ

Пре инсталације и коришћења уређаја, пажљиво прочитајте приложено упутство. Произвођач није одговоран за било какве повреде или штете које су резултат неисправне инсталације или употребе.

Чувајте упутство за употребу на безбедном и приступачном месту за будуће коришћење.

### 1.1 Безбедност деце и осетљивих особа

- Овај уређај могу да користе деца старија од 8 година и особе са смањеним физичким, чулним или менталним способностима, као особе којима недостају искуство и знање, уколико им се обезбеди надзор или им се дају упутства у вези са употребом уређаја на безбедан начин и уколико схватају могуће опасности.
- Децу узраста између 3 и 8 година старости, као и особе са веома тешким и сложеним инвалидитетом, треба држати даље од уређаја, осим ако су под сталним надзором.
- Децу млађу од 3 године треба удаљити од уређаја уколико нису под непрекидним надзором.
- Немојте да дозволите деци да се играју уређајем.
- Држите сву амбалажу даље од деце и одлажите је на одговарајући начин.
- Постарајте се да деца и кућни љубимци не буду близу уређаја док уређај ради или се расхлађује. Доступни делови су врели.
- Ако овај апарат има уређај за безбедност деце, исти би требало да буде активиран.
- Деца не смеју да обављају чишћење и корисничко одржавање уређаја без надзора.

### 1.2 Опште мере безбедности

- **УПОЗОРЕЊЕ:** Уређај и његови доступни делови могу бити врели током коришћења. Треба бити пажљив како би се избегло додиривање грејних елемената.
- Уређајем немојте управљати помоћу спољашњег тајмера или засебног система даљинског управљања.

- УПОЗОРЕЊЕ: Опасно је остављати храну на грејној плочи да се пржи на масти или уљу без надзора, јер може доћи до пожара.
- НИКАДА не покушавајте да пожар угасите водом, већ најпре искључите уређај а затим прекријте пламен, нпр. поклопцем или ћебетом.
- ОПРЕЗ: Процес кувања мора да се надгледа. Краткотрајан процес кувања мора да се надгледа непрекидно.
- УПОЗОРЕЊЕ: Опасност од пожара: Немојте одлагати предмете на површине за кување.
- Предмете од метала, попут ножева, виљушки, кашика и поклопаца, не треба стављати на грејну површину јер могу постати врели.
- Не користите овај уређај пре него што га инсталирате у уградни елемент.
- Немојте користити парочистач за чишћење уређаја.
- Након коришћења, искључите плочу за кување помоћу команде и немојте се уздати у детектор за посуду.
- Уколико стаклено керамичка површина / стаклена површина напукне, искључите уређај и извадите кабл за напајање из зидне утичнице. У случају да је уређај прикључен на мрежу директно преко разводне кутије, извадите осигурач да бисте искључили уређај из напајања У оба случаја, обратите се овлашћеном сервисном центру.
- Уколико је кабл оштећен, мора га заменити произвођач, овлашћени сервис, или лица сличних квалификација, како би се избегла опасност.
- УПОЗОРЕЊЕ: Користите само штитнике за плочу за кување дизајниране од стране произвођача уређаја за кување или оне коју су од стране произвођача уређаја у упутствима за употребу наведени као погодни или штитнике за плочу за кување који су инкорпорирани у уређају.

Коришћење неодговарајућих штитника за плочу за кување може изазвати несреће.

## 2. БЕЗБЕДНОСНА УПУТСТВА

### 2.1 Инсталирање



#### УПОЗОРЕЊЕ!

Само квалификована особа може да инсталира овај уређај.



#### УПОЗОРЕЊЕ!

Ризик од повреде или оштећења уређаја.

- Уклоните комплетну амбалажу.
- Немојте да инсталирате или користите оштећен уређај.
- Придржавајте се упутстава за монтирање које сте добили уз уређај.
- Неопходно је придржавати се минималног растојања од других уређаја и кухињских елемената.
- Увек водите рачуна приликом померања уређаја зато што је тежак. Увек користите заштитне рукавице и затворену обућу.
- Заптијте исечене површине заптивним материјалом да бисте спречили да влага доведе до набреклина.
- Заштитите доњу страну уређаја од паре и влаге.
- Немојте монтирати уређај поред врата или испод прозора. Овим се спречава да врело посуђе за кување падне са уређаја када се отворе врата или прозор.
- Сваки уређај има вентилаторе за хлађење на дну.
- Ако је уређај постављен изнад фиоке:
  - немојте да стављате ситне предмете или папир који се може увући, јер они могу да оштете вентилаторе за хлађење или да покваре систем за хлађење.
  - Држите раздаљину од најмање 2 цм између доњег дела уређаја и делова који се чувају у фиоци.

- Уклоните све разделне табле инсталиране унутар кухињског елемента испод уређаја.

### 2.2 Прикључивање струје



#### УПОЗОРЕЊЕ!

Ризик од пожара и струјног удара.

- Сва прикључивања струје треба да обави квалификован електричар.
- Уређај мора да буде уземљен.
- Пре извођења било каквих радова на уређају, кабл за напајање обавезно извадите из зидне утичнице.
- Уверите се да су параметри на плочици са техничким карактеристикама компатибилни са одговарајућим параметрима електричне мреже за напајање.
- Проверите да ли је уређај правилно инсталиран. Лоше причвршћен или неодговарајући кабл или утикач (ако га има) може проузроковати прегревање електричног прикључка.
- Користите одговарајући електрични кабл за напајање.
- Не дозволите да се електрични кабл запетља.
- Проверите да ли је инсталирана заштита од струјног удара.
- Употребите кабл са стезаљком са растерећењем на вучу.
- Када уређај прикључујете на оближњу зидну утичницу водите рачуна да кабл за напајање или утикач (ако га има) не дођу у додир са врелим деловима уређаја или врелим посуђем.
- Немојте да користите адаптере са више утичница и продужне каблове.
- Проверите да нисте оштетили утикач за напајање (ако га има) и кабл за напајање. Обратите се нашем овлашћеном сервисном центру или електричару ради



замене оштећеног кабла за напајање.

- Заштита од удара делова под напонам и изолованих делова мора да се причврсти тако да не може да се уклони без алата.
- Прикључите главни кабл за напајање на зидну утичницу тек на крају инсталације. Водите рачуна да постоји приступ мрежном утикачу након инсталације.
- Ако је зидна утичница лабава, немојте да прикључујете мрежни утикач.
- Не вуците кабл за напајање како бисте искључили уређај. Кабл искључите тако што ћете извући утикач из утичнице.
- Користите само исправне раставне прекидаче: заштитне прекидаче, осигураче (осигураче са навојем треба скинути са носача), аутоматске заштитне прекидаче и контакторе.
- У електричној инсталацији мора постојати раставни прекидач који вам омогућава да искључите све фазе напајања уређаја. Ширина контактнoг отвора на раставном прекидачу мора износити најмање 3 мм.

## 2.3 Употреба



### УПОЗОРЕЊЕ!

Постоји ризик од повреде, опекотина и струјног удара.

- Уклоните сво паковање, налепнице и заштитну фолију (ако је има) пре првог коришћења.
- Уређај је само за кућну употребу.
- Немојте да мењате спецификацију овог уређаја.
- Поведите рачуна да отвори за вентилацију нису запушени.
- Не остављајте уређај без надзора током рада.
- Подесите зону за кување на „искључено“ након сваке употребе.
- Не ослањајте се на детектор за посуду.
- Немојте стављати прибор за јело или поклопце шерпи на зоне за кување. Они могу постати врели.

- Немојте руковати уређајем када су вам мокре руке или када је он у контакту са водом.
- Немојте користити уређај као радну површину или простор за одлагање.
- Ако је површина уређаја напукла, одмах га искључите из зидне утичнице. То спречава струјни удар.
- Корисници са пејсмејкером морају да одржавају растојање од најмање 30 цм од индукционих зона за кување када уређај ради.
- Када ставите храну у вруће уље, може да прсне.



### УПОЗОРЕЊЕ!

Ризик од пожара и експлозије

- Масти и уље када се загреју могу да ослободе запаљива испарења. Држите пламенове или загрејане предмете даље од масти и уља када кувате са њима.
- Испарења која ослобађају веома врела уља могу да изазову спонтано сагоревање.
- Употребљено уље, које може да садржи остатке хране, може изазвати пожар при нижој температури за разлику од уља које се користи по први пут.
- Запаљиве материје или предмете натопљене запаљивим материјама немојте стављати унутар и поред уређаја или на њега.



### УПОЗОРЕЊЕ!

Постоји ризик од оштећења уређаја.

- Немојте стављати вруће посуђе за кување на командну таблу.
- Не стављајте врео поклопац тигања на стаклену површину плоче за кување.
- Немојте дозволити да течност у посуђу за кување проври до краја.
- Пазите да предмети или посуђе за кување не падну на уређај. Може се оштетити површина плоче.
- Немојте укључивати зоне за кување уколико је посуђе празно или га нема.

- Не стављајте алуминијумску фолију на уређај.
- Посуђе за кување направљено од ливеног гвожђа, ливеног алуминијума или са оштећеним доњим површинама може да направи огреботине на стаклу/стаклокерамици. Увек подигните ове предмете када треба да их померате по површини за кување.
- Овај уређај је намењен само за кување. Немојте га користити у друге сврхе, на пример за загревање просторије.

## 2.4 Нега и чишћење

- Редовно чистите уређај да бисте спречили пропадање површинског материјала.
- Пре чишћења деактивирајте уређај и пустите да се охлади.
- Одвојте кабл за напајање уређаја од електричног напајања пре почетка процеса одржавања.
- Немојте да користите млаз воде или пару за чишћење уређаја.
- Уређај чистите влажном, меком крпом. У ту сврху користите само

неутралне детерџенте. Немојте да користите било какве абразивне производе, абразивне јастучиће за чишћење, раствараче или металне предмете.

## 2.5 Óñëóáŕ

- Ради оправке уређаја обратите се овлашћеном сервисном центру..
- Користите само оригиналне резервне делове.

## 2.6 Одлагање



### УПОЗОРЕЊЕ!

Ризик од повреде или гушења.

- Обратите се општинским органима да бисте сазнали како да правилно одложите уређај на отпад.
- Искључите утикач кабла за напајање уређаја из мрежне утичнице.
- Исеците мрежни електрични кабл на месту које је близу уређаја и одложите га.

# 3. ИНСТАЛАЦИЈА



### УПОЗОРЕЊЕ!

Погледајте поглавља о безбедности.

## 3.1 Пре инсталирања

Пре него што инсталирате плочу за кување, запишите доње информације са плочице са техничким карактеристикама. Плочица са техничким карактеристикама налази се на доњој страни плоче за кување.

Серијски број .....

## 3.2 Уградне плоче за кување

Уградне плоче за кување дозвољено је користити само после уградње у одговарајуће кухињске елементе за уградњу и радне површине које су у складу са стандардима.

## 3.3 Кабл за повезивање

- Плоча за кување се испоручује са каблом за повезивање.
- За замену оштећеног кабла за напајање користите тип кабла: H05V2V2-F који може да издржи температуру од 90 °C или више. Обратите се свом локалном сервисном центру.

## 3.4 Монтирање

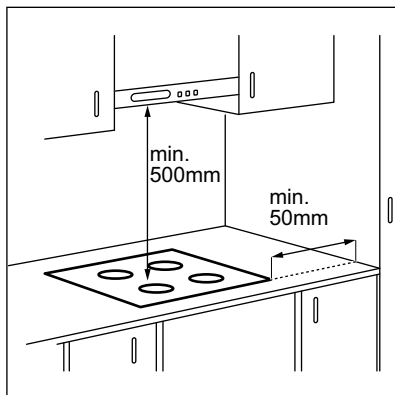

Ако се уређај инсталира изнад фиоке, вентилација плоче за кување може загрејати предмете ускладиштене у фиоци током процеса кувања.

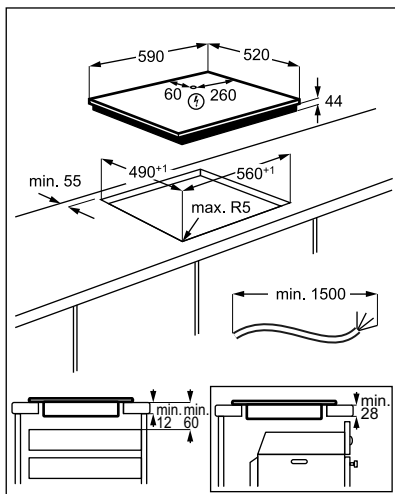

## 4. ОПИС ПРОИЗВОДА

### 4.1 Шема површине за кување

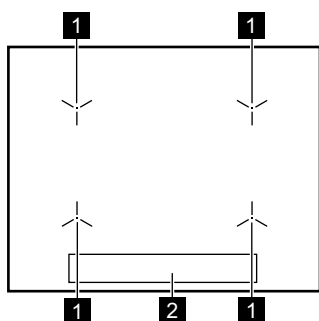

- 1** Индукциона зона за кување
- 2** Командна табла

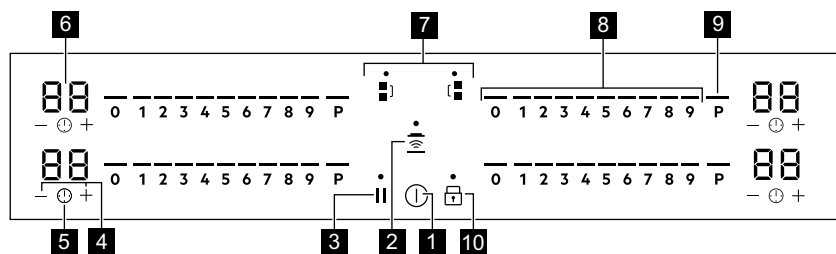

### 4.2 Преглед командне табле



Да бисте видели команду таблу и позиције зона, активирајте уређај помоћу ①

Употребите сензорска поља да бисте руковали уређајем. Дисплеји, индикатори и звучни сигнали упућују на то које су функције активне.



Сензор	Функција	Коментар
<b>1</b> ①	УКЉУЧЕНО/ ИСКЉУЧЕНО	Служи за активирање и деактивирање плоче за кување.
<b>2</b> ②	Hob²Hood	Служи за активирање и деактивирање ручног режима функције .
<b>3</b> ③	Пауза	Служи за активирање и деактивирање функције .
<b>4</b> ④	+ / -	Служи за продужавање или скраћивање времена.
<b>5</b> ⑤	⌚	Служи за подешавање функције тајмера.

	Сензор	Функција	Коментар
6	-	Дисплеј тајмера	Служи да прикаже времена у минутима.
7		Bridge	Служи за активирање и деактивирање функције .
8	-	Командна трака	Служи за подешавање степена топлоте.
9	P	PowerBoost	Служи за активирање функције.
10		Контролна брава / Уређај за безбедност деце	Служи за закључавање/откључавање командне табле.

### 4.3 OptiHeat Control (тростепени индикатор преостале топлоте)



#### УПОЗОРЕЊЕ!

 /  /  - Постоји ризик од опекотина од преостале топлоте. Индикатори приказују ниво преостале топлоте зона за кување које тренутно користите. Индикатори могу да се упале и за суседне зоне за кување чак и ако их не користите.

Индукционе зоне за кување производе топлоту неопходну за процес кувања директно на дну посуђа за кување. Стаклокерамика се загрева топлотом посуђа.

Када је плоча за кување деактивирана, индикатори су и даље видљиви. Када је плоча за кување довољно хладна, они нестају.



## 5. СВАКОДНЕВНА УПОТРЕБА



#### УПОЗОРЕЊЕ!

Погледајте поглавља о безбедности.

### 5.1 Активирање и деактивирање

Додирните  у трајању од 1 секунде да бисте активирали или деактивирали плочу за кување. Командне траке се укључују када активирате плочу за кување и искључују се када је деактивирате. Када се плоча за кување деактивира видећете само .

### 5.2 Аутоматско искључивање

**Ова функција аутоматски искључује плочу у следећим случајевима:**

- ако не ставите никакво посуђе на плочу током 50 секунди,
- не подесите степен топлоте 50 секунди након што сте ставили посуђе за кување,
- проспете или ставите нешто на командну таблу и оставите га дуже од 10 секунди (плех, крпу). Када чујете звучни сигнал, плоча за кување се деактивира. Уклоните предмет или очистите командну таблу.
- Ако плоча за кување постане претопла (на пример, када из шерпе испари сва течност). Пустите да се зона за кување охлади пре

него што поново користите плочу за кување.

- Ако после одређеног времена не искључите неку од зона за кување или ако не промените подешен степен топлоте. Након одређеног времена, плоча за кување се деактивира.

**Однос између степена топлоте и времена након ког се плоча за кување деактивира:**

Подешавање степена топлоте	Плоча за кување се деактивира након
1 - 2	6 сати
3 - 4	5 сати
5	4 сата
6 - 9	1,5 сати

### 5.3 Коришћење зона за кување



#### ОПРЕЗ

Немојте стављати вруће посуђе за кување на командну таблу. Постоји ризик од оштећења електронских делова.

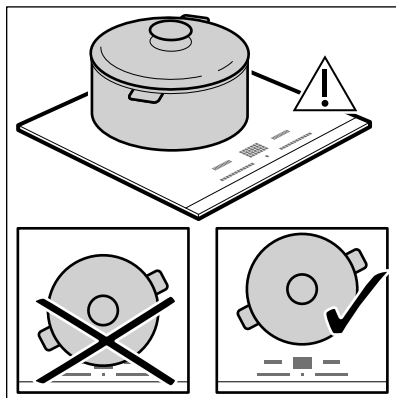

Ставите посуђе за кување у средину изабране зоне. Индукционе зоне за кување се аутоматски прилагођавају димензијама дна посуђа за кување.

Чим је посуда детектована, укључује се степен топлоте 0.

Истовремено можете да кувате у великој посуди за кување која је постављена на две зоне за кување. Посуђе мора покривати центре обе зоне. Ако се посуђе за кување налази између два центра, функција Bridge неће бити активирана.

### 5.4 Подешавање степена топлоте

Додирните командну траку на жељеном степену топлоте или померите прст дуж командне траке да бисте поставили или променили степен топлоте за зону кувања.

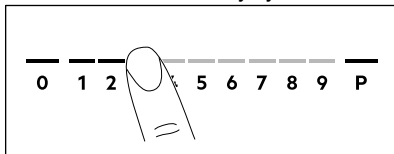

Једном када ставите посуду на зону за кување и подесите степен топлоте, он остаје исти током 50 секунди након што уклоните посуду. Командна трака трепери током друге половине тог времена. Ако поново ставите посуду на зону за кување у оквиру овог времена, степен топлоте се поново активира. У супротном, зона за кување се деактивира.

### 5.5 Функција Управљање потрошњом

- Зоне за кување су груписане према локацији и броју фаза у плочи за кување. Погледајте илустрацију.
- Свака фаза има максимално електрично оптерећење од 3680 W.
- Функција раздељује снагу између зона за кување повезаних на исту фазу.
- Функција се активира када укупно електрично оптерећење зона за кување повезаних са појединачном фазом премаши 3680 W.
- Функција смањује снагу других зона за кување повезаних на исту фазу.
- За зоне за кување који имају смањену снагу, командна табла

приказује максимални могући степен топлоте.

- Уколико није доступан већи степен топлоте, прво га смањите за остале зоне за кување.
- Активација функције зависи од броја и величине посуда за кување.

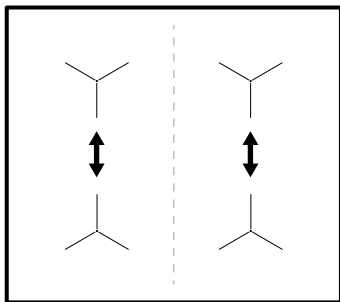

## 5.6 Bridge

- i** Функција ради када шерпа покрива центар две зоне за кување.

Ова функција повезује две зоне за кување и оне раде као једна.

Најпре подесите степен топлоте за једну зону за кување.

**Да бисте активирали функцију за леву/десну зону за кување:**

додирните **]** / **[**. Да бисте подесили или променили подешавање топлоте, додирните један од левих/десних контролних сензора.

**Да бисте деактивирали функцију:**

додирните **]** / **[**. Зоне за кување раде независно једна од друге.

## 5.7 PowerBoost

Ова функција активира више снаге за одговарајућу индукциону зону за кување, у зависности од величине посуде за кување. Ова функција може бити активирана само током ограниченог временског периода.

Додирните **P** да бисте активирали функцију за изабрану зону за кување. Функција се аутоматски деактивира.

- i** За максималне вредности трајања, погледајте одељак „Технички подаци“.

## 5.8 Тајмер

### Тајмер за одбројавање времена

Користите ову функцију да бисте подесили колико дуго зона за кување треба да ради током појединачног кувања.

Подесите степен топлоте за одговарајућу зону за кување а затим подесите функцију.

1. Да бисте активирали функцију или променили време додирните **⌚**:  
Цифре тајмера **00** и индикатори **+** и **—** се појављују на дисплеју.

Ако тајмер није подешен, **+** и **—** нестају након 3 секунде.



2. Додирните **+** или **—** да бисте подесили време (00 - 99 минута). Након 3 секунде, тајмер аутоматски почиње да одбројава. Индикатори **+**, и **—** нестају.  
Кад време истекне, оглашава се звучни сигнал и **⏸** трепери. Да бисте зауставили звучни сигнал, додирните **⌚**.

Да бисте деактивирали функцију: додирните **⌚**. Индикатори **+** и **—** се укључују. Користите **—** или **+** да бисте на дисплеју подесили **00**. Алтернативно, подесите ниво топлоте на 0. На овај начин звучни сигнал и тајмер се отказују.

### Тимер Манагер

Можете да користите ову функцију када је плоча за кување активирана али зоне за кување не раде.

Ставите посуду на зону за кување да бисет видели симбол **⌚**.







1. Додирните  како бисте активирали функцију.
2. Додирните  или  да бисте подесили време.

Функција аутоматски стартује након 4 секунде.

Када подесите функцију, можете да склоните посуду.

Кад време истекне, оглашава се звучни сигнал и  трепери.



Додирните  да искључите сигнал.

Да бисте деактивирали функцију: додирните . Индикатори  и  се пале. Користите  или  да бисте на дисплеју подесили .

 Ова функција не утиче на рад зона за кување.

## 5.9 Пауза

Функција пребацује све зоне за кување које су укључене на најнижу вредност температуре.

Када је функција активна, могу се користити симболи ,  или .

Додирните  да бисте активирали ову функцију.

Степен топлоте је спуштен на 1.

Да бисте деактивирали ову функцију, додирните . Пали се претходни степен топлоте.

## 5.10 Контролна брава

Можете да закључате командну таблу док плоча за кување ради. То спречава случајну промену подешеног степена топлоте.

Прво подесите степен топлоте.

Додирните  да бисте активирали ову функцију.

Да бисте деактивирали функцију, додирните .

 Када деактивирате плочу за кување, такође деактивирате и ову функцију.



## 5.11 Уређај за безбедност деце



Ова функција спречава случајно коришћење плоче за кување.

Прво активирајте плочу за кување и не подешавајте степен топлоте.

Додирните  док се не огласи звучни сигнал и укључи индикатор да би се активирала функција. Контролне траке нестају. Деактивирајте плочу за кување.

 Када деактивирате плочу за кување, функција је и даље активна.

**Да бисте деактивирали функцију само за један пут:** Активирајте плочу за кување са .  се пали.

Додирните  док се не огласи звучни сигнал и индикатор се искључи. Контролна трака се појављује. У року од 50 секунди подесите степен топлоте. Можете да користите плочу за кување. Када деактивирате плочу за кување са  функција је и даље активна.

**Да бисте трајно деактивирали**

**функцију:** Активирајте плочу за кување и не подешавајте степен топлоте. Додирните  док се не огласи звучни сигнал и индикатор се искључи. Контролне траке се појављују. Деактивирајте плочу за кување.



## 5.12 OffSound Control (Деактивирање и активирање звучних сигнала)

Прво искључите плочу за кување.

1. Додирните  у трајању од 3 секунде да бисте активирали функцију.

Дисплеј се појављује и нестаје.

2. Додирните  на 3 секунде.

Укључује се  или .

3. Додирните  на тајмеру да бисте изабрали једно од следећег:



- **b i** - звуци су искључени
  - **b 0** - звуци су укључени
4. Сачекајте док се плоча за кување аутоматски деактивира да бисте потврдили избор.

Када је функција постављена на **b i** можете чути звук једино када:

- додирнете **1**
- Тимер Манагер се спушта
- Тајмер за одбројавање времена се спушта
- ставите нешто на командну таблу.

### 5.13 Hob<sup>2</sup>Hood

Ово је напредна аутоматска функција која повезује плочу за кување са одређеним аспиратором. И плоча за кување и аспиратор имају комуникатор са инфрацрвеним сигналом. Брзина вентилатора се дефинише аутоматски на основу поставки режима и температуре најтоплијег посуђа на плочи за кување. Вентилатор можете користити са плоче за кување ручно.



Код већине аспиратора је даљински систем подразумевано деактивиран. Активирајте га пре него што користите ову функцију. Више информација потражите у приручнику за кориснике аспиратора.

#### Аутоматско коришћење функције

За аутоматско коришћење функције подесите аутоматски режим на Н1 - Н6. Плоча за кување је првобитно подешена на Н5. Аспиратор реагује сваки пут када активирате плочу за кување. Плоча за кување аутоматски препознаје температуру посуђа и подешава брзину вентилатора.

#### Активирање светла

Плочу за кување можете да подесите да аутоматски активира светло сваки пут када активирате плочу за кување. Да бисте то урадили, поставите аутоматски режим на Н1 - Н6.



Светло на аспиратору се деактивира 2 минута након деактивирања плоче за кување.

#### Аутоматски режими





	Ау- то- мат- ско осве- тље- ње	Кључа- ње <sup>1)</sup>	Прже- ње <sup>2)</sup>
РежимН0	Ис- кључ ено	Ис- кључен о	Ис- кључен о
РежимН1	Ук- ључе но	Ис- кључен о	Ис- кључен о
Ре- жимН2 <sup>3)</sup>	Ук- ључе но	Брзина венти- латора 1	Брзина венти- латора 1
РежимН3	Ук- ључе но	Ис- кључен о	Брзина венти- латора 1
РежимН4	Ук- ључе но	Брзина венти- латора 1	Брзина венти- латора 1
РежимН5	Ук- ључе но	Брзина венти- латора 1	Брзина венти- латора 2
РежимН6	Ук- ључе но	Брзина венти- латора 2	Брзина венти- латора 3

1) Плоча за кување детектује процес кључања и активира брзину вентилатора у складу са аутоматским режимом.

2) Плоча за кување детектује процес пржења и активира брзину вентилатора у складу са аутоматским режимом.

3) Овај режим активира вентилатор и светло и не зависи од температуре.

## Промена аутоматског режима

1. Деактивирајте уређај.
2. Додирните  на 3 секунде. Дисплеј се укључује а затим искључује.
3. Додирните  на 3 секунде.
4. Додирните  неколико пута док се не укључи H.
5. Додирните  на Тајмеру да бисте изабрали аутоматски режим.

Када завршите са кувањем и деактивирате плочу за кување, вентилатор у аспиратору наставља да ради одређено време. Након тог времена, систем деактивира вентилатор аутоматски и спречава случајно активирање у наредних 30 секунди.



-  Да бисте користили аспиратор директно изнад плоче са аспиратором, деактивирајте аутоматски режим функције.

## Ручно подешавање брзине вентилатора

Вентилатор можете користити са плоче за кување ручно.

Додирните  када је плоча за кување активна.

На тај начин се деактивира аутоматски рад функције и вама се дозвољава ручно мењање брзине вентилатора.

Када притиснете , повећавате брзину вентилатора за један. Када достигнете интензиван ниво и поново притиснете , подешавате брзину вентилатора на 0 чиме се деактивира вентилатор у аспиратору. Да бисте поново покренули вентилатор на брзини 1, додирните .

-  Да бисте активирали аутоматски рад функције, деактивирајте плочу за кување и поново је активирајте.



## 6. КОРИСНИ САВЕТИ



### УПОЗОРЕЊЕ!

Погледајте поглавља о безбедности.

### 6.1 Посуђе за кување

-  Код индукционих зона за кување јако електромагнетно поље веома брзо развија топлоту у посуђу за кување.
-  Користите посуђе које одговара индукционим зонама за кување.

#### Материјал посуђа за кување

- **исправно:** ливено гвожђе, челик, емајлирани челик, нерђајући челик, посуђе са вишеслојним дном (са исправном ознаком произвођача).

- **неисправно:** алуминијум, бакар, месинг, стакло, керамика, порцелан.

#### Посуђе је погодно за индукциону плочу за кување ако:

- Вода брзо прокључа на зони за кување код које је температура подешена на најјаче.
- Магнет држи дно посуде.

-  Дно посуђа за кување мора да буде дебело и што је могуће равније. Осигурајте да су доње површине посуде чисте и суве пре него што их ставите на површину плоче.

#### Димензије посуђа за кување

Индукционе зоне за кување се аутоматски прилагођавају димензијама дна посуђа за кување.

Ефикасност зоне за кување зависи од пречника посуђа за кување. Посуђе за кување чији је пречник мањи од минималног прима само део енергије коју генерише зона за кување.

 Погледајте одељак „Технички подаци“.

## 6.2 Бука током рада уређаја

**Ако можете да чујете:**

- буку налик пуцкетању: посуђе за кување је направљено од различитих материјала (сендвич систем конструкције).
- звук налик звиждуку: користите зону за кување са високим нивоом снаге а посуђе за кување је направљено од различитих материјала (сендвич систем израде).
- брујање: користите висок ниво снаге.
- шкљоцање: долази до електричног прекидања.
- шиштање, зујање: ради вентилатор.

**Ови звуци су нормални и не указују на било какав квар.**

## 6.3 Æко Timer (ЕКО тајмер)

Да би се уштедела електрична енергија, грејач зоне за кување се деактивира пре оглашавања тајмера за одбројавање времена. Разлика у времену рада зависи од нивоа степена топлоте и трајања кувања.

## 6.4 Примери примене за кување

Узајамни однос између степена топлоте зоне за кување и потрошње струје није линеаран. Када повећате степен топлоте зоне за кување, потрошња струје се не повећава пропорционално. То значи да зона за кување на средњем степену топлоте користи мање од половине своје снаге.

 Подаци у табели су само примернице.

Подешавање степена топлоте	Користити за:	Време (мин)	Савети
1	Одржавање топлоте спремљене хране.	по потреби	Ставите поклопац на посуду за кување.
1 - 2	Сос холандез, истопити: путер, чоколаду, желатин.	5 - 25	Повремено промешајте.
1 - 2	Згушњавање: пенести омлети, пржена јаја.	10 - 40	Кувајте са поклопцем на посуди за кување.
2 - 3	Крчкање јела са пиринчем и млеком, подгревање готових јела.	25 - 50	Додати најмање два пута више течности од количине пиринча, а јела са млеком промешати на половини кувања.
3 - 4	Кување поврћа, рибе, меса на пари.	20 - 45	Додајте пар супених кашика течности.
4 - 5	Кување кромпира на пари.	20 - 60	Користите макс. ¼ l воде на 750 g кромпира.

Подешавање степена топлоте	Користити за:	Време (мин)	Савети
4 - 5	Кување великих количина хране, гулаша и супа.	60 - 150	Највише 3 л течности, плус састојци.
6 - 7	Пржење на тихој ватри: шницле, пуњене телеће шницле, котлети, фаширане шницле, кобасице, џигерица, запршка, јаја, палачинке, крофне.	по потреби	Окрените када истекне половина времена.
7 - 8	Пржење ренданог кромпира, каре одрезака, одрезака на јакој ватри.	5 - 15	Окрените када истекне половина времена.
9	Довођење воде до кључања, кување тестенине, крчкање меса (гулаш, месо у лонцу), пржење кромпирића у дубоком уљу.		
<b>P</b>	Довођење велике количине воде до кључања. Функција Power-Boost је активна.		

## 6.5 Напомене и савети за Hob<sup>2</sup>Hood

Када користите плочу за кување помоћу функције:

- Заштитите плочу аспиратора од директне сунчеве светлости.
- Немојте усмеравати халогено светло у плочу аспиратора.
- Немојте да покривате командну таблу плоче за кување.
- Немојте да прекидате сигнал између плоче за кување и аспиратора (нпр. руком, ручком на посуди за кување или високом посудом). Погледајте слику.

**Аспиратор на слици представља само пример.**

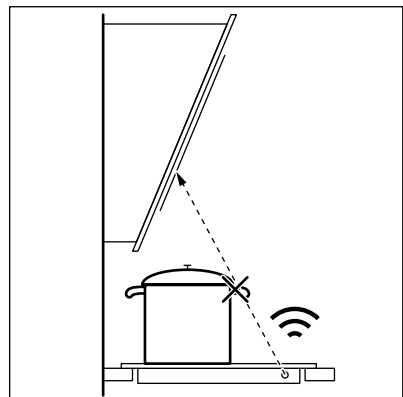

**i** Други уређаји којима се даљински управља могу да блокирају сигнал. Не користите такве уређаје близу плоче за кување док је укључена функција Hob<sup>2</sup>Hood.

### Аспиратори са функцијом Hob<sup>2</sup>Hood

Да бисте пронашли цео асортиман аспиратора који раде са овом функцијом, посетите наш веб-сајт за потрошаче. Electrolux аспиратори који

раде са овом функцијом морају да имају симбол .

## 7. НЕГА И ЧИШЋЕЊЕ



### УПОЗОРЕЊЕ!

Погледајте поглавља о безбедности.

### 7.1 Опште информације

- Очистите плочу за кување након сваке употребе.
- Увек користите посуђе са чистом доњом површином.
- Огреботине или тамне мрље на површини не утичу на рад плоче за кување.
- Користите специјално средство за чишћење погодно за површину плоче за кување.
- Користите посебан стругач за стаклену површину.

### 7.2 Чишћење плоче

- **Уклоните одмах:** топљену пластику, пластичну фолију, шећер

и храну са шећером, јер уколико не уклоните, прљавштина може проузроковати оштећење плоче за кување. Водите рачуна како бисте избегли опекотине. Користите посебан стругач на стаклену површину под оштрим углом и померајте оштрицу по површини.

- **Када се плоча за кување довољно охлади уклоните:** светле кругове од каменца и воде, испрскале масноће и промену боје у виду светлуцања метала. Очистите плочу за кување влажном крпом и неабразивним детерџентом. Након чишћења, обришите плочу за кување меком крпом.
- **Уклоните промену боје у виду светлуцања метала.** користите раствор воде са сирћитом и очистите површину стакла крпом.

## 8. РЕШАВАЊЕ ПРОБЛЕМА





### УПОЗОРЕЊЕ!

Погледајте поглавља о безбедности.

### 8.1 Шта учинити ако...

Проблем	Могући узрок	Решење
Не можете да укључите плочу за кување нити да је користите.	Плоча за кување није прикључена на електрично напајање или није правилно прикључена.	Проверите да ли је плоча за кување правилно прикључена на електрично напајање. Погледајте дијаграм повезивања.
	Осигурач је прегорео.	Проверите да осигурач није узрок овога. Уколико осигурач непрекидно прегоревала, обратите се квалификованом, овлашћеном електричару.

Проблем	Могући узрок	Решење
	Ако не подесите степен топлоте у року од 50 секунди.	Поново укључите плочу за кување и подесите степен топлоте за мање од 50 секунди.
	Истовремено сте додирнули 2 или више сензорска поља.	Додирните само једно сензорско поље.
	Пауза ради.	Погледајте одељак „Свакодневна употреба“.
	На командној табли постоје мрље од воде или масти.	Обришите командну таблу.
Не можете да изаберете максимални степен топлоте за једну од зона за кување.	Друге зоне троше максималну расположиву снагу. Ваша плоча за кување ради правилно.	Смањите степен топлоте других зона за кување повезаних на исту фазу. Погледајте одељак „Управљање потрошњом“.
Оглашава се звучни сигнал и плоча за кување се деактивира. Оглашава се звучни сигнал када је плоча за кување искључена.	Ставили сте нешто преко једног или више сензорских поља.	Уклоните предмет са сензорског поља.
Плоча за кување се деактивира.	Ставили сте нешто на сензорско поље ①.	Уклоните предмет са сензорског поља.
Индикатор преостале топлоте се не укључује.	Зона за кување није загрејана јер је коришћена само у кратком периоду или је сензор оштећен.	Уколико је зона радила довољно дуго да буде загрејана, обратите се овлашћеном сервисном центру.
Hob <sup>2</sup> Hood не ради.	Прекрили сте командну таблу.	Уклоните предмет са командне табле.
	Употребљавате врло високу шерпу која блокира сигнал.	Користите мању шерпу, промените зону за кување или ручно управљајте плочом за кување.
Сензорска поља постају врућа.	Посуђе за кување је превелико или сте га ставили преблизу командама.	Уколико је могуће, ставите велико посуђе за кување на задње зоне.
Не чује се звук када додирнете сензорска поља на командној табли.	Звуци су деактивирани.	Активирање звучних сигнала. Погледајте одељак „Свакодневна употреба“.

Проблем	Могући узрок	Решење
Пали се  .	Уређај за безбедност деце или Контролна брава ради.	Погледајте одељак „Свакодневна употреба“.
Контролна трака трепери.	На зони нема посуђа или зона није потпуно покривена.	Ставите посуђе за кување на зону тако да је потпуно покрије.
	Неодговарајуће посуђе за кување.	Употребите одговарајуће посуђе за кување. Погледајте одељак „Напомене и савети“.
	Пречник дна посуђа за кување је сувише мали за зону.	Користите посуђе за кување одговарајућих димензија. Погледајте одељак „Технички подаци“.
Пали се  и приказује се број.	Дошло је до грешке у плочи за кување.	Искључите плочу за кување и поново је укључите након 30 секунди. Ако се  поново укључи, искључите плочу за кување из електричног напајања. Поново је укључите након 30 секунди. Уколико се проблем настави, позовите Овлашћени сервисни центар.
Можете чути константни звучни сигнал.	Прикључивање струје није правилно.	Одвојите плочу за кување од електричног напајања. Затражите од квалификованог електричара да провери инсталацију.

## 8.2 Ако не можете да нађете решење...

Уколико не можете сами да пронађете решење проблема, обратите се продавцу или овлашћеном сервисном центру. Дајте податке са плочице са техничким карактеристикама. Уверите се да сте правилно руковали плочом

за кување. Ако нисте, сервисирање које пружи сервисни центар или продавац, неће бити бесплатно, чак ни током гарантног периода. Упутства о услугама сервисног центра и услови гаранције налазе се на гарантном листу.

## 9. ТЕХНИЧКИ ПОДАЦИ

### 9.1 Плочица са техничким карактеристикама

Модел EIP6446  
Тип 62 В4А 22 АА  
Индукција 7.35 kW  
Сер.бр. ....  
ELECTROLUX

PNC 949 596 883 00  
220 - 240 V / 400 V 2N 50 - 60 Hz  
Направљено у Немачкој  
7.35 kW



### 9.2 Спецификација зона за кување

Зона за кување	Номинална снага (подешавање максималне топлоте) [W]	PowerBoost [W]	PowerBoost максимално трајање [min]	Пречник посуђа [mm]
Предња лево	2300	3200	10	125 - 180
Задња лево	2300	3200	10	125 - 180
Предња десно	2300	3200	10	125 - 180
Задња десно	2300	3200	10	125 - 180

#### Димензије посуђа за кување за режим „моста“

Положај „моста“	Минимални пречник посуђа [mm]	Максимални пречник посуђа [mm]
Лева	140 x 280	210 x 330
Десна	140 x 280	210 x 330

Снага зона за кување се може мало разликовати од података у табели. Мења се у зависности од материјала и пречника посуђа за кување.

За оптималне резултате кувања користите посуђе за кување које није веће од пречника у табели.

## 10. ЕНЕРГЕТСКА ЕФИКАСНОСТ

### 10.1 Информације о производу у складу са ЕУ 66/2014 важе само за тржиште ЕУ

Идентификација модела	EIP6446
Тип плоче за кување	Уградна плоча за кување
Број зона за кување	4
Технологија загревања	Индукција



Пречник кружних зона за кување (Ø)	Предња лево	21,0 цм
	Задња лево	21,0 цм
	Предња десно	21,0 цм
	Задња десно	21,0 цм
Потрошња енергије по зони за кување (ЕС electric cooking)	Предња лево	181,8 Wh/kg
	Задња лево	181,8 Wh/kg
	Предња десно	194,9 Wh/kg
	Задња десно	181,8 Wh/kg
Потрошња енергије плоче за кување (ЕС electric hob)		185,1 Wh/kg

EN 60350-2 - Електрични уређаји за кување у домаћинству - Део 2: Плоче за кување – методе мерења перформанси

## 10.2 Уштеда енергије

Током свакодневног кувања можете да уштедите енергију ако уважите следеће савете.

- Када загревате воду, користите само онолико воде колико Вам треба.
- Уколико је могуће, увек поклопите посуђе за кување.
- Ставите посуђе на зону за кување пре него што је активирате.
- Мање посуђе ставите на мање зоне за кување.
- Ставите посуђе за кување директно на средину зоне за кување.
- Искористите преосталу топлоту да подгрејете или отопите храну.

# 11. ЕКОЛОШКА ПИТАЊА

Рециклирајте материјале са симболом

 Паковање одложите у одговарајуће контејнере ради рециклирања. Помозите у заштити животне средине и људског здравља као и у рециклирању отпадног материјала од електронских и

електричних уређаја. Уређаје обележене симболом  немојте бацати заједно са смећем. Производ вратите у локални центар за рециклирање или се обратите општинској канцеларији.

## KAZALO

1. VARNOSTNA INFORMACIJE.....	42
2. VARNOSTNA NAVODILA.....	44
3. NAMESTITEV.....	47
4. OPIS IZDELKA.....	48
5. VSAKODNEVNA UPORABA.....	49
6. NAMIGI IN NASVETI.....	54
7. VZDRŽEVANJE IN ČIŠČENJE.....	56
8. ODPRAVLJANJE TEŽAV.....	56
9. TEHNIČNI PODATKI.....	58
10. ENERGIJSKA UČINKOVITOST.....	59

## MISLIMO NA VAS

Zahvaljujemo se vam za nakup Electroluxove naprave. Izbrali ste izdelek, ki vključuje desetletja profesionalnih izkušenj in izboljšav. Inovativen in eleganten je bil zasnovan z mislijo na vas. Kadarkoli ga boste uporabili, ste lahko prepričani v zagotovitev odličnih rezultatov.

Dobrodošli pri Electroluxu.

**Obiščite naše spletno mesto za:**



pridobitev nasvetov glede uporabe, brošure, odpravljanje težav, servisne informacije:

**[www.electrolux.com/webselfservice](http://www.electrolux.com/webselfservice)**



Registrirajte svoj izdelek za boljši servis:

**[www.registerelectrolux.com](http://www.registerelectrolux.com)**



Kupite dodatke, potrošni material in originalne nadomestne dele za vašo napravo:

**[www.electrolux.com/shop](http://www.electrolux.com/shop)**

## POMOČ STRANKAM IN SERVIS

Priporočamo uporabo originalnih nadomestnih delov.

Ko kličete servis, imejte pri roki naslednje podatke: model, številko izdelka, serijsko številko.

Podatke najdete na ploščici za tehnične navedbe.

 Opozorilo/Pozor - Varnostne informacije

 Splošne informacije in nasveti

 Okoljske informacije.

Pridržujemo si pravico do sprememb.

### 1. VARNOSTNA INFORMACIJE

Pred namestitvijo in uporabo naprave natančno preberite priložena navodila. Proizvajalec ni odgovoren za poškodbe ali škodo, nastalo zaradi nepravilne

namestitve ali uporabe. Navodila vedno shranite na varnem in dostopnem mestu za poznejšo uporabo.

### 1.1 Varnost otrok in ranljivih oseb

- To napravo lahko uporabljajo otroci od osmega leta naprej ter osebe z zmanjšanimi telesnimi, čutnimi ali razumskimi sposobnostmi ali s pomanjkanjem izkušenj ter znanja le pod nadzorom ali če so dobile ustrezna navodila glede varne uporabe naprave in če se zavedajo nevarnosti, ki obstajajo.
- Otroci med tretjim in osmim letom starosti ter invalidi se ne smejo približevati napravi, če niso pod nenehnim nadzorom.
- Otroci, mlajši od treh let, se ne smejo približevati napravi, če niso pod nenehnim nadzorom.
- Preprečite, da bi se otroci igrali z napravo.
- Vso embalažo hranite zunaj dosega otrok in jo ustrezno zavržite.
- Ko naprava deluje ali se ohlaja, poskrbite, da bodo otroci in hišni ljubljenci dovolj oddaljeni od nje. Dostopni deli so vroči.
- Če ima naprava varovalo za otroke, ga je treba vklopiti.
- Čiščenja naprave in uporabniškega vzdrževanja na njej ne smejo izvajati otroci brez nadzora.

### 1.2 Splošna varnostna navodila

- **OPOZORILO:** Naprava in dostopni deli se med uporabo segrejejo. Pazite, da se ne dotaknete grelcev.
- Naprave ne upravljajte z zunanjo programsko uro ali ločenim sistemom za daljinsko upravljanje.
- **OPOZORILO:** Kuhanje na kuhalni plošči z maščobo ali oljem brez nadzora je lahko nevarno in lahko pripelje do požara.

- Ognja NIKOLI ne poskušajte pogasiti z vodo, ampak izklopite napravo in nato prekrijte ogenj, npr. s pokrovom ali požarno odejo.
- POZOR: Kuhanje je treba nadzorovati. Kratkotrajno kuhanje je treba stalno nadzorovati.
- OPOZORILO: Nevarnost požara: Ne shranjujte predmetov na kuhalnih površinah.
- Na površino kuhalne plošče ne postavljajte kovinskih predmetov, kot so noži, vilice, žlice in pokrovke, ker se lahko segrejejo.
- Naprave ne uporabljajte, dokler je ne namestite v vgradno konstrukcijo.
- Naprave ne čistite s paro.
- Po uporabi izklopite kuhališče z njegovo tipko in se ne zanašajte na tipalo za posodo.
- V primeru počene površine steklokeramične plošče izklopite napravo in jo izključite iz napajanja. Če je naprava priključena na električno omrežje neposredno preko razdelilne omarice, odstranite varovalko, da napravo izključite iz napajanja. V obeh primerih se obrnite na pooblaščen servisni center.
- Če je napajalni kabel poškodovan, ga mora zamenjati predstavnik proizvajalca, pooblaščen servisne službe ali druga strokovno usposobljena oseba, da se izognete nevarnosti.
- OPOZORILO: Uporabljajte samo varovala kuhalne plošče, ki jih je zasnoval proizvajalec kuhalne naprave ali ki jih proizvajalec naprave navede kot primerne v navodilih za uporabo, ali varovala kuhalne plošče, priložena napravi. Zaradi uporabe neprimernih varoval lahko pride do nezgode.

## 2. VARNOSTNA NAVODILA

### 2.1 Namestitev



#### **OPOZORILO!**

To napravo lahko namesti le strokovno usposobljena oseba.



#### **OPOZORILO!**

Nevarnost telesnih poškodb ali poškodb naprave.

- Odstranite vso embalažo.

- Ne nameščajte ali uporabljajte poškodovane naprave.
- Upoštevajte navodila za namestitev, priložena napravi.
- Upoštevajte predpisano najmanjšo razdaljo do drugih naprav in enot.
- Pri premikanju naprave bodite pazljivi, ker je težka. Vedno uporabljajte zaščitne rokavice in priloženo obutev.
- Izreze zatesnite s tesnilom, da vlaga ne povzroči nabrekanja.
- Spodnjo stran naprave zaščitite pred paro in vlago.
- Naprave ne nameščajte v bližino vrat ali pod okna. Na ta način preprečite, da bi vroča posoda padla z naprave, ko odprete vrata ali okno.
- Vsaka naprava ima na dnu ventilatorje za hlajenje.
- Če je naprava nameščena nad predal:
  - Ne shranjujte nobenih malih koščkov ali listov papirja, ki bi jih lahko povleklo noter, ker lahko poškodujejo ventilatorje za hlajenje ali poslabšajo delovanje hladilnega sistema.
  - Med spodnjim delom naprave in deli, shranjenimi v predalu, naj bo vsaj 2 cm razmika.
- Odstranite vse ločevalne plošče iz omare pod napravo.
- Priključni kabel se ne sme zaplesti.
- Poskrbite za namestitev zaščite pred udarom.
- Kabel zaščitite pred natezno obremenitvijo.
- Poskrbite, da se priključni kabel ali vtič (če obstaja) ne dotika vroče naprave ali posode, ko napravo vključite v bližnje vtičnice.
- Ne uporabljajte razdelilnikov in podaljškov.
- Pazite, da ne poškodujete vtiča (če obstaja) ali kabla. Za zamenjavo poškodovanega kabla se obrnite na naš pooblaščen servisni center ali električarja.
- Zaščita pred udarom električnega toka izoliranih delov in delov pod električno napetostjo mora biti pritrjena tako, da je ni mogoče odstraniti brez orodja.
- Vtič vtaknite v vtičnico šele ob koncu nameščanja. Poskrbite, da bo vtič dosegljiv tudi po namestitvi.
- Če je omrežna vtičnica zrahljana, ne vtikajte vtiča.
- Ne vlečite za električni priključni kabel, če želite izključiti napravo. Vedno povlecite za vtič.
- Uporabite le prave izolacijske naprave: odklopnike, varovalke (talilne varovalke odvijte iz nosilca), zaščitne naprave na diferenčni tok in kontaktorje.
- Električna napeljava mora imeti izolacijsko napravo, ki omogoča odklop naprave z omrežja na vseh polih. Izolacijska naprava mora imeti med posameznimi kontakti minimalno razdaljo 3 mm.

## 2.2 Priklučitev na električno omrežje



### **OPOZORILO!**

Nevarnost požara in električnega udara.

- Električno priključitev mora opraviti usposobljen električar.
- Naprava mora biti ozemljena.
- Pred katerimkoli posegom se prepričajte, da naprava ni priključena na električno omrežje.
- Preverite, ali so parametri s ploščice za tehnične navedbe združljivi z električno napetostjo omrežja.
- Naprava mora biti nameščena pravilno. Zaradi slabo pritrjenega in napačnega priključnega kabla ali vtiča (če je na voljo) se lahko pregreje priključek.
- Uporabite pravi električni priključni kabel.

## 2.3 Uporaba



### **OPOZORILO!**

Nevarnost poškodbe, opeklin in električnega udara.

- Pred prvo uporabo odstranite vso embalažo, etikete in zaščitno folijo (če obstaja).
- Naprava je namenjena samo za uporabo v gospodinjstvu.
- Ne spreminjajte specifikacij te naprave.

- Prepričajte se, da prezračevalne odprtine niso blokirane.
- Med delovanjem naprave ne puščajte brez nadzora.
- Kuhališče po vsaki uporabi »izklopite«.
- Ne zanašajte se na tipalo za posodo.
- Na kuhališča ne odlagajte pribora ali pokrovov posod. Lahko se segrejejo.
- Naprave ne upravljajte z mokrimi rokami ali ko je v stiku z vodo.
- Naprave ne uporabljajte kot delovno površino ali za odlaganje.
- Če je površina naprave počena, napravo takoj izključite iz napajanja. Na ta način preprečite električni udar.
- Osebe s srčnim spodbujevalnikom morajo biti med delovanjem naprave vsaj 30 cm oddaljene od indukcijskih kuhališč.
- Ko daste hrano v vroče olje, to lahko brizgne.



#### **OPOZORILO!**

Obstaja nevarnost požara in eksplozije.

- Maščobe in olja lahko ob segrevanju sproščajo vnetljive hlape. Plamenov ali segrelih predmetov ne približujte maščobam in olju, ko kuhate z njimi.
- Hlapi, ki jih sproščajo zelo vroča olja, lahko povzročijo nepričakovan vžig.
- Uporabljena olja, ki lahko vsebujejo ostanke hrane, lahko povzročijo požar pri nižjih temperaturah od prvič uporabljenih olj.
- V napravo, njeno bližino ali nanjo ne postavljajte vnetljivih izdelkov ali mokrih predmetov z vnetljivimi izdelki.



#### **OPOZORILO!**

Obstaja nevarnost škode na napravi.

- Vroče posode ne postavljajte na upravljalno ploščo.
- Ne postavljajte vročega pokrova posode na stekleno površino kuhalne plošče.
- Ne dovolite, da iz posode povre vsa tekočina.

- Pazite, da predmeti ali posode ne padejo na napravo. Lahko se poškoduje površina.
- Ne vklaplajte kuhališč s prazno posodo ali brez posode.
- Na napravo ne dajajte aluminijaste folije.
- Posoda iz litega železa, aluminija ali s poškodovanim dnom lahko opraska steklokeramično ploščo. Pri prestavljanju na kuhalno površino jo vedno dvignite.
- Naprava je namenjena le kuhanju. Ni je dovoljeno uporabljati za druge namene, npr. ogrevanje prostora.

## 2.4 Vzdrževanje in čiščenje

- Napravo redno čistite, da preprečite poškodbe materiala na površini.
- Preden se lotite čiščenja naprave, jo izklopite in počakajte, da se ohladi.
- Pred vzdrževalnimi deli napravo izključite iz električnega omrežja.
- Za čiščenje naprave ne uporabljajte vodnega pršca in pare.
- Napravo očistite z vlažno mehko krpo. Uporabljajte samo nevtralna čistilna sredstva. Za čiščenje ne uporabljajte abrazivnih čistil, grobih gobic, topil ali kovinskih predmetov.

## 2.5 Servis

- Za popravilo naprave se obrnite na pooblaščen servisni center.
- Uporabljajte samo originalne nadomestne dele.

## 2.6 Odstranjanje



#### **OPOZORILO!**

Nevarnost poškodbe ali zadušitve.

- Za informacije o pravilnem odstranjanju naprave se obrnite na občinsko upravo.
- Napravo izključite iz napajanja.
- Odrežite električni priključni kabel tik ob napravi in napravo zavržite.

### 3. NAMESTITEV



#### OPOZORILO!

Oglejte si poglavja o varnosti.

#### 3.1 Pred namestitvijo

Pred namestitvijo kuhalne plošče, si zapišite podatke s ploščice za tehnične navedbe. Ploščica za tehnične navedbe se nahaja na dnu kuhalne plošče.

Serijska številka .....

#### 3.2 Vgradne kuhalne plošče

Vgradne kuhalne plošče se lahko uporabljajo samo po vgradnji v ustrezne vgradne enote in delovne površine, ki ustrezajo standardom.

#### 3.3 Priključni kabel

- Kuhalna plošča ima nameščen priključni kabel.
- Za zamenjavo poškodovanega priključnega kabla uporabite priključni kabel: H05V2V2-F, ki prenese temperaturo 90 °C ali višjo. Obrnite se na najbližji servisni center.

#### 3.4 Montaža

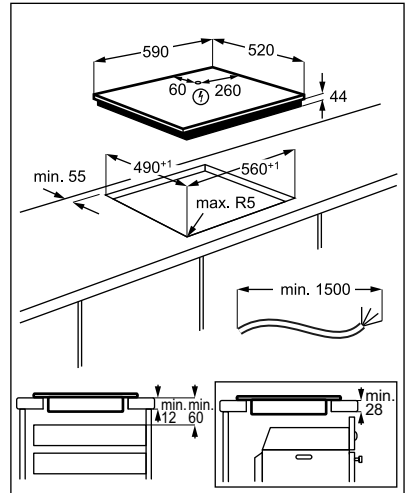
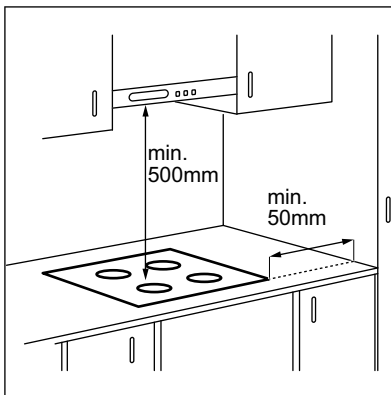

Če je naprava nameščena nad predal, se lahko med kuhanjem zaradi prezračevanja kuhalne ploščice predmeti v njem segrejejo.

## 4. OPIS IZDELKA

### 4.1 Razporeditev kuhalnih površin

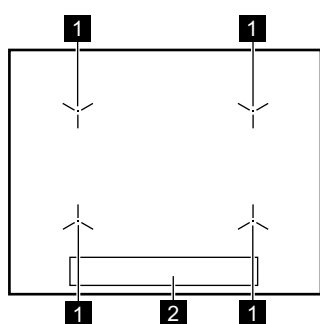

- 1** Indukcijsko kuhališče
- 2** Upravljalna plošča

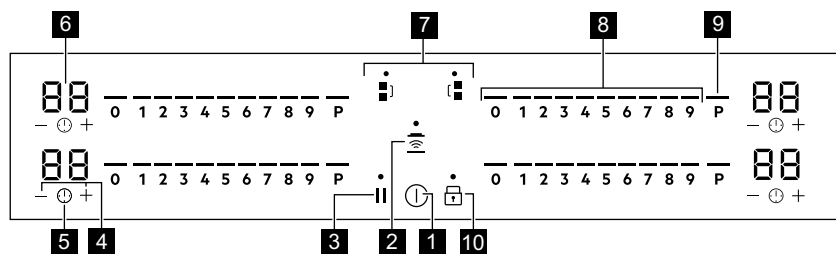

### 4.2 Razporeditev na upravljalni plošči



Če želite videti upravljalno ploščo in položaje kuhališč, vklopite napravo s poljem ①. Napravo upravljajte s senzorskimi polji. Prikazovalniki, indikatorji in zvoki vas opozorijo na vklopljene funkcije.

Senzor-sko polje	Funkcija	Opomba
<b>1</b> ①	VKLOP/IZKLOP	Za vklop in izklop kuhalne plošče.
<b>2</b>	Hob <sup>2</sup> Hood	Za vklop in izklop ročnega načina funkcije.
<b>3</b>	Začasno ustavi	Za vklop in izklop funkcije.
<b>4</b> + / -	-	Za podaljšanje ali skrajšanje časa.
<b>5</b> ⌚	-	Za nastavitev funkcije programske ure.



	Sen- zor- sko polje	Funkcija	Opomba
6	-	Prikazovalnik program- ske ure	Za prikaz časa v minutah.
7		Bridge	Za vklop in izklop funkcije.
8	-	Upravljalna vrstica	Za nastavitev stopnje kuhanja.
9	P	PowerBoost	Za vklop funkcije.
10		Ključavnica / Varovalo za otroke	Za zaklepanje/odklepanje upravljalne plošče.

### 4.3 OptiHeat Control (3-stopenjski indikator akumulirane toplote)



#### OPOZORILO!

 / = / - Nevarnost opeklin zaradi akumulirane toplote. Indikatorji prikazujejo stopnjo akumulirane toplote za kuhališča, ki jih trenutno uporabljate. Indikatorji lahko zasvetijo tudi za sosednja kuhališča, tudi če jih ne uporabljate.

Indukcijsko kuhališče ustvarja toploto, ki je potrebna za kuhanje, neposredno v dnu posode. Steklokeramična plošča se segreje zaradi toplote v posodi.

Ko je kuhalna plošča izklopljena, so indikatorji še vedno vidni. Ko je kuhalna plošča dovolj hladna, izginejo.

## 5. VSAKODNEVNA UPORABA



#### OPOZORILO!

Oglejte si poglavja o varnosti.

### 5.1 Vklop in izklop

Za vklop ali izklop kuhalne plošče za eno sekundo pritisnite ①.

Nadzorne vrstice se vklopijo po vklopu kuhalne plošče in izklopijo po izklopu kuhalne plošče.

Ko je kuhalna plošča izklopljena, lahko vidite le ①.

### 5.2 Samodejni izklop

**Funkcija samodejno izklopi kuhalno ploščo, če:**

- na kuhalno ploščo 50 sekund ne postavite nobene posode.
- ne nastavite stopnje kuhanja 50 sekund po tem, ko postavite posodo.
- ste nekaj polili ali položili na upravljalno ploščo za več kot 10 sekund (posodo, krpo). Ko zaslišite zvočni signal, se kuhalna plošča izklopi. Odstranite predmet ali očistite upravljalno ploščo.
- se kuhalna plošča preveč segreje (na primer, ko povre vsa voda iz posode). Počakajte, da se kuhališče ohladi, preden ponovno uporabite kuhalno ploščo.
- ne izklopite kuhališča oziroma ne spremenite stopnje kuhanja. Po določenem času se kuhalna plošča izklopi.

**Razmerje med stopnjo kuhanja in časom, po katerem se kuhalna plošča izklopi:**

Stopnja kuhanja	Kuhalna plošča se izklopi po
1 - 2	6 urah
3 - 4	5 urah
5	4 urah
6 - 9	1,5 ure

### 5.3 Uporaba kuhališč



#### **POZOR!**

Vroče posode ne postavljajte na upravljalno ploščo. Obstaja nevarnost poškodbe elektronskih delov.

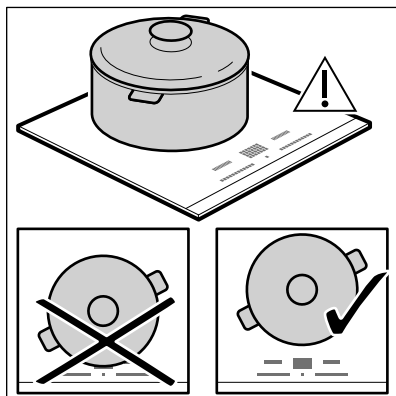

Posodo postavite na sredino izbranega kuhališča. Indukcijska kuhališča se samodejno prilagodijo dimenziji dna posode.

Ko je posoda zaznana, se prikaže stopnja kuhanja 0.

V veliki posodi lahko kuhate na dveh kuhališčih hkrati. Posoda mora pokrivati sredini obeh kuhališč. Če posodo postavite med dve sredini, se funkcija Bridge ne vklopi.

### 5.4 Stopnja kuhanja

Dotaknite se upravljalne vrstice na želeni stopnji kuhanja ali pa se s prstom

pomikajte po upravljalni vrstici, da nastavite ali spremenite stopnjo kuhanja za kuhališče.

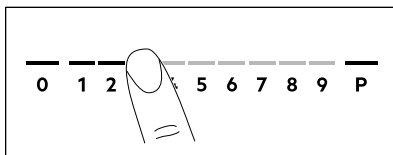

Ko postavite posodo na kuhališče in nastavite stopnjo kuhanja, ostane ta nespremenjena 50 sekund po tem, ko odstranite posodo. Drugo polovico tega časa utripa upravljalna vrstica. Če v tem času ponovno postavite posodo na kuhališče, se stopnja kuhanja ponovno vklopi. Drugače se kuhališče izklopi.

### 5.5 Funkcija Upravljanje moči

- Kuhališča so združena glede na mesto in število faz v kuhalni plošči. Oglejte si sliko.
- Vsaka faza ima največjo električno obremenitev 3680 W.
- Funkcija razdeli moč med kuhališča, priključena na isto fazo.
- Funkcija se vklopi, ko skupna električna obremenitev kuhališč, priključenih na eno samo fazo, preseže 3680 W.
- Funkcija zmanjša moč drugih kuhališč, priključenih na isto fazo.
- Za kuhališča z znižano močjo se na upravljalni plošči prikažejo najvišje možne stopnje kuhanja.
- Če višja stopnja kuhanja ni na voljo, jo najprej znižajte za druga kuhališča.
- Vkllop funkcije je odvisen od števila in velikosti posode.

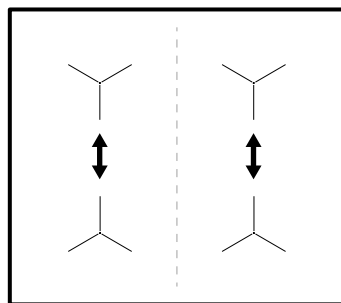

## 5.6 Bridge

 Funkcija deluje, ko posoda pokrije sredini dveh kuhališč.

Ta funkcija poveže dve kuhališči, ki delujeta kot eno.

Najprej nastavite stopnjo kuhanja za eno od kuhališč.

### Za vklop funkcije za levi/desni

**kuhališči:** dotaknite se . Za nastavev ali spremembo stopnje kuhanja se dotaknite enega od upravljalnih senzorjev levih/desnih kuhališč.

**Za izklop funkcije:** dotaknite se . Kuhališči delujeta neodvisno.

## 5.7 PowerBoost

Ta funkcija vklopi več moči za ustrezno indukcijsko kuhališče; odvisno od velikosti posode. Funkcijo lahko vklopite samo za omejen čas.

Dotaknite se **P**, da vklopite funkcijo za kuhališče.

Funkcija se samodejno izklopi.

 Za vrednosti najdaljšega trajanja si oglejte »Tehnični podatki«.

## 5.8 Programska ura

### Programska ura

To funkcijo uporabite za določitev časa delovanja kuhališča med posameznim kuhanjem.

Nastavite stopnjo kuhanja za ustrezno kuhališče, nato pa funkcijo.

1. Dotaknite se  za vklop funkcije ali spremembo časa.



Na prikazovalniku se prikažejo številke programske ure  ter indikatorja **+** in **-**.

Če programska ura ni nastavljena, po treh sekundah **+** in **-** izgineata.

2. Z dotikom **+** ali **-** nastavite čas (00 - 99 minut).

Po treh sekundah programska ura samodejno začne z odštevanjem.

Indikatorji **+** in **-** izginejo.

Ko se odštevanje zaključi, se oglasi zvočni signal in utripa . Za izklop signala se dotaknite .

Za izklop funkcije: dotaknite se .

Zasvetita indikatorja **+** in **-**. Uporabite **-** ali **+** za nastavev  na prikazovalniku. Lahko pa nastavite stopnjo segrevanja na 0. Oglasi se zvočni signal in časovnik se izklopi.

## Odštevalna Ura

To funkcijo lahko uporabite, ko je kuhlalna plošča vklopljena, a kuhališča ne delujejo.



Če želite videti simbol , postavite posodo na kuhališče.

1. Dotikajte se  da vklopite funkcijo.

2. Dotaknite se **+** ali **-**, da nastavite čas.

Funkcija se samodejno zažene po štirih sekundah.

Ko nastavite funkcijo, lahko odstranite posodo.

Ko se odštevanje zaključi, se oglasi zvočni signal in utripa . Signal izklopita z dotikom polja .



Za izklop funkcije: dotaknite se .

Zasvetita indikatorja **+** in **-**. Uporabite **-** ali **+** za nastavev  na prikazovalniku.

 Funkcija ne vpliva na delovanje kuhališč.

## 5.9 Začasno ustavi

Ta funkcija nastavi vsa vklopljena kuhališča na najnižjo stopnjo kuhanja.

Ko je funkcija vklopljena, lahko uporabite simbol ,  ali .



Dotaknite se polja  za vklop funkcije. Stopnja kuhanja se zniža na 1.

Za izklop funkcije se dotaknite . Vklopi se prejšnja stopnja kuhanja.

## 5.10 Ključavnica

Upravljalno ploščo lahko zaklenete med delovanjem kuhalne plošče. Zaklepanje preprečuje nehoteno spreminjanje stopnje kuhanja.

Najprej nastavite stopnjo kuhanja.

Dotaknite se polja  za vklop funkcije. Za izklop funkcije se tri sekunde dotikajte .

 Ko izklopite kuhalno ploščo, izklopite tudi to funkcijo.

## 5.11 Varovalo za otroke





Funkcija preprečuje nehoten vklop kuhalne plošče.

Najprej vklopite kuhalno ploščo in ne nastavite stopnje kuhanja.

Dotikajte se , dokler se ne oglasi zvočni signal in zasveti indikator, da vklopite funkcijo.

Upravljalne vrstice izginejo. Izklopite kuhalno ploščo.

 Ko izklopite kuhalno ploščo, je funkcija še vedno vklopljena.

**Za izklop funkcije samo za en čas kuhanja:** kuhalno ploščo vklopite z dotikom polja . Zasveti . Dotikajte se , dokler se ne oglasi zvočni signal in indikator ugasne. Prikaže se upravljalna vrstica. V 50 sekundah nastavite stopnjo kuhanja. Kuhalno ploščo lahko uporabljate. Ko izklopite kuhalno ploščo s poljem , je funkcija še vedno vklopljena.



**Za stalen izklop funkcije:** vklopite kuhalno ploščo in ne nastavite stopnje kuhanja. Dotikajte se , dokler se ne oglasi zvočni signal in indikator ugasne. Prikažejo se upravljalne vrstice. Izklopite kuhalno ploščo.

## 5.12 OffSound Control (Izklop in vklop zvokov)



Najprej izklopite kuhalno ploščo.

1. Za vklop funkcije se za tri sekunde dotaknite .

Zaslon se vklopi in izklopi.

2. Za tri sekunde se dotaknite . Prikaže se  ali .

3. Dotaknite se  programske ure, da izberete nekaj od naslednjega:

-  - zvoki so izklopljeni.
-  - zvoki so vklopljeni.

4. Počakajte, da se kuhalna plošča samodejno izklopi, da potrdite svoj izbor.

Ko je funkcija nastavljena na , lahko zvok slišite samo v naslednjih primerih:

- ko se dotaknete ,
- ko se izklopi Odštevalna Ura,
- ko se izklopi Programska ura,
- ko postavite kaj na upravljalno ploščo.

## 5.13 Hob<sup>2</sup>Hood

Je izpopolnjena samodejna funkcija, ki poveže kuhalno ploščo s posebno kuhinjsko napa. Kuhalna plošča in napa imata komunikator infrardečega signala. Hitrost ventilatorja se nastavi samodejno glede na nastavitev načina in temperaturo najbolj vroče posode na kuhalni plošči. Ventilator lahko upravljate tudi ročno s kuhalne plošče.

 Pri večini kuhinjskih nap je sistem za daljinsko upravljanje tovarniško izklopljen. Vklpite ga pred uporabo funkcije. Za dodatne informacije si oglejte navodila za uporabo kuhinjske nape.

### Samodejno upravljanje funkcije

Za samodejno upravljanje funkcije nastavite samodejni način na H1 - H6. Kuhalna plošča je tovarniško nastavljena na H5. Kuhinjska napa se odzove ob vsaki uporabi kuhalne plošče. Kuhalna plošča samodejno zazna temperaturo posode in prilagodi hitrost ventilatorja.

### Vklop luči

Kuhalno ploščo lahko nastavite tako, da ob vsakem vklopu samodejno vklopi luč. Za to samodejni način nastavite na H1 - H6.



Luč na kuhinjski napi se izklopi dve minuti po izklopu kuhalne plošče.

### Samodejni načini

	Sa- mo- dejna osve- tlitev	Vretje <sup>1)</sup>	Cvre- nje <sup>2)</sup>
Način H0	Izklop	Izklop	Izklop
Način H1	Vklop	Izklop	Izklop
Način H2 <sup>3)</sup>	Vklop	Hitrost ventila- torja 1	Hitrost ventila- torja 1
Način H3	Vklop	Izklop	Hitrost ventila- torja 1
Način H4	Vklop	Hitrost ventila- torja 1	Hitrost ventila- torja 1
Način H5	Vklop	Hitrost ventila- torja 1	Hitrost ventila- torja 2
Način H6	Vklop	Hitrost ventila- torja 2	Hitrost ventila- torja 3

<sup>1)</sup> Kuhalna plošča zazna vretje in aktivira hitrost ventilatorja glede na samodejni način.

<sup>2)</sup> Kuhalna plošča zazna cvrenje in aktivira hitrost ventilatorja glede na samodejni način.

<sup>3)</sup> Ta način vklopi ventilator in luč ter ni odvisen od temperature.

### Spreminjanje samodejnega načina

1. Izklopite napravo.

2. Za tri sekunde se dotaknite .

Zaslon se vklopi in izklopi.

3. Za tri sekunde se dotaknite .

4. Nekajkrat se dotaknite , da zasveti H.

5. Dotaknite se programske ure, da izberete samodejni način.

Ko končate s kuhanjem in izklopite kuhalno ploščo, lahko ventilator nape še nekaj časa deluje. Po tem sistem samodejno izklopi ventilator in za naslednjih 30 sekund prepreči nenameren vklop ventilatorja.



Če želite kuhinjsko napo upravljati neposredno s plošče nape, izklopite samodejni način funkcije.

### Ročno upravljanje hitrosti ventilatorja

Ventilator s kuhalne plošče lahko upravljate tudi ročno.

Dotaknite se , ko je kuhalna plošča aktivna.

To izklopi samodejno delovanje funkcije in vam omogoča, da lahko ročno spreminjate hitrost ventilatorja.

Ko pritisnete , se hitrost ventilatorja poviša za eno stopnjo. Ko dosežete intenzivno stopnjo in znova pritisnete , nastavite hitrost ventilatorja na 0, ki izklopi ventilator kuhinjske nape. Za ponovni zagon ventilatorja s hitrostjo ventilatorja 1 pritisnite .



Če želite vklopiti samodejno delovanje funkcije, izklopite kuhalno ploščo in jo ponovno vklopite.

## 6. NAMIGI IN NASVETI



### OPOZORILO!

Oglejte si poglavja o varnosti.

### 6.1 Posoda



Pri indukcijskih kuhališčih močno elektromagnetno polje zelo hitro ustvari toploto v posodi.



Na indukcijskih kuhališčih uporabljajte ustrezno posodo.

#### Material posode

- **Ustrezen:** lito železo, jeklo, emajlirano jeklo, nerjavno jeklo, večplastno dno (označeno kot ustrezno s strani proizvajalca).
- **Neustrezen:** aluminij, baker, medenina, steklo, keramika, porcelan.

#### Posoda je primerna za indukcijsko kahalno ploščo v naslednjih primerih:

- Voda povre zelo hitro, če kuhališče nastavite na najvišjo stopnjo kuhanja.
- Če se na dno posode prime magnet.



Dno posode mora biti čim bolj debelo in ravno. Dno posode mora biti čisto in suho, preden jo postavite na kahalno ploščo.

#### Dimenzije posode

Indukcijska kuhališča se samodejno prilagodijo dimenziji dna posode.

Učinkovitost kuhališča je povezana s premerom posode. Posoda z manjšim premerom od najmanjšega sprejme le del moči, ki jo ustvari kuhališče.



Oglejte si »Tehnični podatki«.

### 6.2 Zvoki med uporabo

#### Če zaslišite:

- pokanje: posoda je izdelana iz različnih materialov (konstrukcija z dvojnim dnom).
- žvižganje: uporabljate kuhališče pri visoki stopnji kuhanja in posoda je izdelana iz različnih materialov (konstrukcija z dvojnim dnom).
- brenčanje: uporabljate visoko stopnjo kuhanja.
- klikanje: prihaja do električnega preklapljanja.
- sikanje, brnenje: deluje ventilator.

**Ti zvoki so običajni in ne predstavljajo napake.**

### 6.3 Öko Timer (Eko časovnik)

Za varčevanje z energijo se grelnik kuhališča izklopi prej, kot se oglasi programska ura. Razlika v času delovanja je odvisna od ravni stopnje kuhanja in trajanja kuhanja.

### 6.4 Primeri kuhanja

Razmerje med stopnjo kuhanja in porabo energije kuhališča ni linearno. Ko zvišate stopnjo kuhanja, ta ni sorazmerna s povečanjem porabe energije. To pomeni, da kuhališče s srednjo stopnjo kuhanja porabi manj kot polovico celotne energije.



Podatki v razpredelnici so samo za orientacijo.

Stopnja kuhanja	Uporaba:	Čas (min.)	Nasveti
1	Ohranjanje kuhanih jedi toplih.	po potrebi	Pokrijte posodo.
1 - 2	Holandska omaka, topljenje: maslo, čokolada, želatina.	5 - 25	Občasno premešajte.

Stopnja kuhanja	Uporaba:	Čas (min.)	Nasveti
1 - 2	Strjevanje: omlete, pečena jajca.	10 - 40	Kuhajte v posodi s pokrovko.
2 - 3	Počasno kuhanje riža in mlečnih jedi, pogrevanje pripravljenih jedi.	25 - 50	Vode dodajte vsaj dvakrat toliko, kot je riža, mlečne jedi na polovici postopka premešajte.
3 - 4	Kuhanje zelenjave, rib in mesa v sopari.	20 - 45	Dodajte nekaj žlic vode.
4 - 5	Kuhanje krompirja.	20 - 60	Uporabite največ $\frac{1}{4}$ l vode za 750 g krompirja.
4 - 5	Kuhanje večjih količin živil, enolončnic in juh.	60 - 150	Do 3 l vode ter sestavin.
6 - 7	Zmerno cvrenje: pečen zrezek, telečji cordon bleu, za-rebrnice, polpete, klobase, jetra, bešamel, jajca, palačinke, krofi.	po potrebi	Obrnite po polovici časa priprave.
7 - 8	Intenzivno cvrenje: pražen krompir, ledvena pečenka, zrezki.	5 - 15	Obrnite po polovici časa priprave.
9	Prekuhanje vode, kuhanje testenin, pečenje mesa (golaž, dušena govedina), cvrenje ocvrtega krompirja.		
<b>P</b>	Prekuhanje velike količine vode. PowerBoost se vklopi.		

## 6.5 Namigi in nasveti za funkcijo Hob<sup>2</sup>Hood

Ko kuhalno ploščo uporabljate s funkcijo:

- Ploščo kuhinjske nape zaščitite pred neposredno sončno svetlobo.
- Ne usmerjajte halogenske svetlobe v ploščo kuhinjske nape.
- Ne pokrivajte upravljalne plošče kuhalne plošče.
- Ne prekinjajte signala med kuhalno ploščo in kuhinjsko napo (npr. z roko, ročajem posode ali veliko posodo). Oglejte si sliko.

**Kuhinjska napa na sliki je samo primer.**

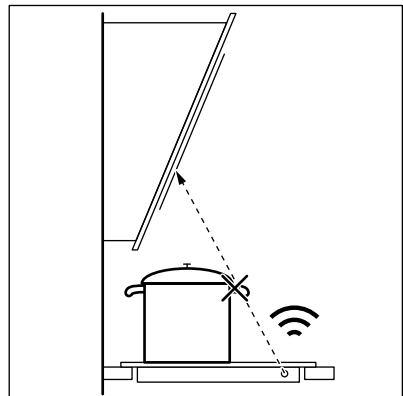



Druge daljinsko upravljane naprave lahko ovirajo signal. Ne uporabljajte takih naprav v bližini kuhalne plošče, ko je Hob<sup>2</sup>Hood vklopljen.

Da bi našli celotno serijo kuhinjskih nap, ki delujejo s to funkcijo, si oglejte naše spletno mesto za potrošnika. Kuhinjske nape Electrolux, ki delujejo s to funkcijo, morajo imeti simbol

### Kuhinjske nape s funkcijo Hob<sup>2</sup>Hood

## 7. VZDRŽEVANJE IN ČIŠČENJE



### OPOZORILO!

Oglejte si poglavja o varnosti.

### 7.1 Splošne informacije

- Ploščo očistite po vsaki uporabi.
- Vedno uporabljajte posodo s čistim dnom.
- Praske ali temni madeži na površini ne vplivajo na delovanje plošče.
- Uporabite posebno čistilno sredstvo za površine kuhalnih plošč.
- Uporabite posebno strgalo za steklo.

### 7.2 Čiščenje kuhalne plošče

- **Takoj odstranite:** stopljeno plastiko, plastično folijo, sladkor in sladko

hrano, v nasprotnem primeru se lahko zaradi umazanije poškoduje kuhalna plošča. Pazite, da ne pride do opeklin. Posebno strgalo postavite pod ostrim kotom na stekleno površino in z rezilom potegnite po površini.

- **Odstranite, ko je plošča že dovolj hladna:** ostanke vodnega kamna in vode, maščobne madeže in svetla kovinska obarvanja. Ploščo očistite z vlažno krpo in čistilnim sredstvom, ki ni grobo. Po čiščenju ploščo osušite z mehko krpo.
- **Odstranite svetla kovinska obarvanja:** uporabite raztopino vode in kisa ter očistite stekleno površino s krpo.

## 8. ODPRAVLJANJE TEŽAV



### OPOZORILO!

Oglejte si poglavja o varnosti.

### 8.1 Kaj storite v primeru ...

Težava	Možen vzrok	Rešitev
Kuhalne plošče ni mogoče vklopiti ali je uporabljati.	Kuhalna plošča ni priključena na napajanje ali je priključena nepravilno.	Preverite, ali je kuhalna plošča pravilno priključena na napajanje. Oglejte si vezalno shemo.
	Pregorela je varovalka.	Preverite, ali je varovalka vzrok za motnjo. Če varovalka večkrat zapored pregori, se obrnite na električarja.



Težava	Možen vzrok	Rešitev
	50 sekund ne nastavite stopnje kuhanja.	Kuhalno ploščo ponovno vklopite in v manj kot 50 sekundah nastavite stopnjo kuhanja.
	Sočasno ste se dotaknili dveh ali več senzorskih polj.	Dotaknite se samo enega senzorskega polja.
	Deluje funkcija Začasno ustavi.	Oglejte si »Vsakodnevna uporaba«.
	Na upravljalni plošči je voda ali mastni madeži.	Očistite upravljalno ploščo.
Ne morete izbrati najvišje stopnje kuhanja za eno od kuhališč.	Druga kuhališča porabljajo najvišjo razpoložljivo moč. Kuhalna plošča deluje pravilno.	Zmanjšajte stopnjo kuhanja drugih kuhališč, priključenih na isto fazo. Oglejte si »Upravljanje moči«.
Zasliši se zvočni signal in kuhalna plošča se izklopi. Ko je kuhalna plošča izklopljena, se oglasi zvočni signal.	Prekrili ste eno ali več senzorskih polj.	Predmet odstranite s senzorskih polj.
Kuhalna plošča se izklopi.	Senzorsko polje ① ste z nečim prekrili.	Odstranite predmet s senzorskega polja.
Indikator akumulirane toplote ne zasveti.	Kuhališče ni vroče, ker je bilo vklopljeno samo kratek čas, ali pa je poškodovano tipalo.	Če je bilo kuhališče vklopljeno dovolj dolgo, da bi moralo biti vroče, se obrnite na pooblaščen servisni center.
Hob <sup>2</sup> Hood ne deluje.	Prekrili ste upravljalno ploščo.	Odstranite predmet z upravljalne plošče.
	Uporabljate zelo veliko posodo, ki blokira signal.	Uporabite manjšo posodo, zamenjajte kuhališče ali ročno upravljajte z napo.
Senzorska polja so vroča.	Posoda je prevelika oz. ste jo postavili preblizu upravljalnih polj.	Večjo posodo postavite na zadnje kuhališče, če je možno.
Ob dotiku senzorskih polj na plošči ni zvoka.	Zvočni signali so izklopljeni.	Vklopite zvoke. Oglejte si »Vsakodnevna uporaba«.
 zasveti.	Deluje funkcija Varovalo za otroke ali Ključavnica.	Oglejte si »Vsakodnevna uporaba«.

Težava	Možen vzrok	Rešitev
Upravljalna vrstica utripa.	Na kuhališču ni posode ali pa kuhališče ni v celoti pokrito.	Posodo postavite na kuhališče, da ga bo v celoti pokrivala.
	Posoda ni primerna.	Uporabite primerno posodo. Oglejte si »Namigi in nasveti«.
	Premer dna posode je preemajhen za kuhališče.	Uporabite posodo ustrežne velikosti. Oglejte si »Tehnični podatki«.
Prikažeta se E in številka.	Prišlo je do napake na kuhalni plošči.	Izklopite kuhhalno ploščo in jo po 30 sekundah ponovno vklopite. Če E znova zasveti, kuhhalno ploščo izključite iz električnega omrežja. Po 30 sekundah jo ponovno priključite. Če se težava nadaljuje, se obrnite na pooblaščen servisni center.
Slišite lahko neprekinjeno piskanje.	Električna priključitev je napačna.	Kuhhalno ploščo izključite iz električnega omrežja. Obrnite se na usposobljenega električarja, da preveri napeljavo.

## 8.2 Če ne najdete rešitve ...

Če rešitve težave ne morete najti sami, se obrnite na prodajalca ali pooblaščen servisni center. Posredujte podatke s ploščice za tehnične navedbe. Poskrbite za pravilno uporabo kuhhalne plošče. V

nasprotnem primeru servisiranje s strani servisne službe ali trgovca tudi v času garancije ne bo brezplačno. Informacije o servisni službi in garancijskih pogojih se nahajajo v garancijski knjižici.

# 9. TEHNIČNI PODATKI

## 9.1 Ploščica za tehnične navedbe

Model EIP6446  
 Tip 62 B4A 22 AA  
 Indukcija 7.35 kW  
 Serijska št. ....  
 ELECTROLUX

Številka izdelka 949 596 883 00  
 220 - 240 V/400 V, 2 N, 50 - 60 Hz  
 Izdelano v Nemčiji  
 7.35 kW



## 9.2 Specifikacije kuhališč

Kuhališče	Nazivna moč (najvišja stopnja kuhanja) [W]	PowerBoost [W]	PowerBoost najdaljše trajanje [min.]	Premer posode [mm]
Sprednje levo	2300	3200	10	125 - 180
Zadnje levo	2300	3200	10	125 - 180
Sprednje desno	2300	3200	10	125 - 180
Zadnje desno	2300	3200	10	125 - 180

### Dimenzije posode za način Bridge (združitev)

Položaj Bridge	Najmanjši premer posode [mm]	Največji premer posode [mm]
Leva	140 x 280	210 x 330
Desna	140 x 280	210 x 330

Moč kuhališč se lahko malce razlikuje od podatkov v razpredelnici. Spreminja se z materialom in merami posode.

Za najboljše rezultate kuhanja uporabljajte posodo, ki nima večjega premera od premera, navedenega v razpredelnici.

## 10. ENERGIJSKA UČINKOVITOST

### 10.1 Informacije o izdelku v skladu z EU 66/2014; veljavno samo za evropski trg

Identifikacija modela	EIP6446	
Vrsta kupalne plošče	Vgradna kupalna plošča	
Število kuhališč	4	
Tehnologija segrevanja	Indukcija	
Premer krožnih kuhališč (Ø)	Sprednje levo Zadnje levo Sprednje desno Zadnje desno	21,0 cm 21,0 cm 21,0 cm 21,0 cm
Poraba energije na kuhališče (EC electric cooking)	Sprednje levo Zadnje levo Sprednje desno Zadnje desno	181,8 Wh/kg 181,8 Wh/kg 194,9 Wh/kg 181,8 Wh/kg
Poraba energije kupalne plošče (EC electric hob)	185,1 Wh/kg	

EN 60350-2 - Gospodinjski aparati za kuhanje z elektriko - 2. del: Kupalne plošče - Postopki za merjenje učinkovitosti delovanja

## 10.2 Varčevanje z energijo

Med vsakodnevnim kuhanjem lahko varčujete z energijo, če upoštevate spodnje namige.

- Pri segrevanju vode uporabite samo potrebno količino.
- Posodo po možnosti pokrijte s pokrovko.
- Pred vklopom kuhališča nanj postavite posodo.
- Manjše posode postavite na manjša kuhališča.
- Posodo postavite neposredno na sredino kuhališča.
- Uporabite akumulirano toploto, da ohranite hrano toplo ali da jo stopite.

## 11. SKRIB ZA OKOLJE

Reciklirajte materiale, ki jih označuje simbol . Embalažo odložite v ustrezne zabojnike za reciklažo. Pomagajte zaščititi okolje in zdravje ljudi ter reciklirati odpadke električnih in elektronskih naprav. Naprav, označenih

s simbolom , ne odstranjajte z gospodinjskimi odpadki. Izdelek vrnite na krajevno zbirališče za recikliranje ali se obrnite na občinski urad.







[electrolux.com/shop](http://electrolux.com/shop)



867350051-A-012019