

EW6F448BU



---

HR Perilica rublja

---

Upute za uporabu



# SADRŽAJ

1. INFORMACIJE O SIGURNOSTI.....	3
2. SIGURNOSNE UPUTE.....	4
3. OPIS PROIZVODA.....	6
4. TEHNIČKI PODACI.....	7
5. POSTAVLJANJE.....	7
6. DODATNA OPREMA.....	11
7. UPRAVLJAČKA PLOČA.....	12
8. BROJČANIK I TIPKE.....	13
9. PROGRAMI .....	15
10. POSTAVKE.....	20
11. PRIJE PRVE UPORABE.....	20
12. SVAKODNEVNA UPORABA.....	21
13. SAVJETI.....	25
14. ČIŠĆENJE I ODRŽAVANJE.....	27
15. RJEŠAVANJE PROBLEMA.....	31
16. POTROŠNJA.....	34
17. BRZI VODIČ.....	37

## MISLIMO NA VAS

Hvala vam što ste kupili Electrolux uređaj. Izabrali ste proizvod koji sa sobom donosi desetljeća profesionalnog iskustva i inovacija. Domišljat i elegantan, projektiran je misleći na vas. Stoga, uvijek kada ga koristite, možete biti sigurni da ćete svaki put dobiti izvrsne rezultate.

Dobrodošli u Electrolux.

**Posjetite našu internetsku stranicu za:**



Dobivanje savjeta o korištenju, rješavanje problema, brošure i informacije o servisu i popravcima:

**[www.electrolux.com/support](http://www.electrolux.com/support)**



Registrirajte svoj proizvod za bolju uslugu:

**[www.registerelectrolux.com](http://www.registerelectrolux.com)**



Kupujte dodatnu opremu, potrošni materijal i originalne rezervne dijelove za svoj uređaj:

**[www.electrolux.com/shop](http://www.electrolux.com/shop)**

## SLUŽBA ZA KUPCE I SERVIS

Obavezno koristite originalne rezervne dijelove. Prilikom kontaktiranja ovlaštenog servisnog centra neka vam pri ruci budu sljedeći podaci: Model, PNC, serijski broj. Informacije možete pronaći na natpisnoj pločici.

⚠ Upozorenje / Oprez - sigurnosne informacije

ℹ Opće informacije i savjeti

♻ Ekološke informacije

Zadržava se pravo na izmjene.

## 1. ⚠ INFORMACIJE O SIGURNOSTI

Prije postavljanja i korištenja uređaja, pažljivo pročitajte isporučene upute. Proizvođač nije odgovoran za bilo kakvu ozljedu ili oštećenje koji su rezultat neispravnog postavljanja ili korištenja. Upute uvijek držite na sigurnom i pristupačnom mjestu za buduću upotrebu.

### 1.1 Sigurnost djece i osjetljivih osoba

- Ovaj uređaj mogu koristiti djeca od 8 godina i starija i osobe smanjenih tjelesnih, osjetljivih ili mentalnih mogućnosti ili osobe koje ne raspolažu iskustvom ili znanjem ako su pod nadzorom osobe odgovorne za njihovu sigurnost i rade po uputama koje se odnose na sigurno korištenje uređaja te razumiju uključene opasnosti.
- Bez stalnog nadzora djeca između 3 i 8 godina i osobe s vrlo visokim i složenim invaliditetom ne bi smjele koristiti ovaj uređaj.
- Bez stalnog nadzora djeca mlađa od 3 godine ne smiju upotrebljavati ovaj uređaj.
- Ne dozvolite djeci da se igraju s uređajem.
- Sva pakiranja držite izvan dohvata djece i odložite ih na odgovarajući način.
- Deterdžente čuvajte izvan dohvata djece.
- Držite djecu i kućne ljubimce podalje od uređaja dok su vrata uređaja otvorena.
- Ako uređaj ima sigurnosno zaključavanje za zaštitu djece, morate ga aktivirati.
- Bez nadzora djeca ne smiju čistiti uređaj i provoditi održavanje koje izvršava korisnik.

### 1.2 Opća sigurnost

- Ne mijenjajte specifikacije ovog uređaja.
- Ovaj uređaj namijenjen je za upotrebu u kućanstvu i za slične namjene kao što su:

- čajne kuhinje koje upotrebljavaju zaposleni u prodavaonicama, uredima i drugim radnim prostorima,
- klijenti u hotela, motela, bed&breakfast ustanova i drugih vrsta smješta;
- područja za komunalnu upotrebu u blokovima stanova ili perionicama.
- Nemojte prelaziti maksimalnu količinu punjenja od 8 kg (pogledajte poglavlje "Tablice programa").
- Radni tlak vode na ulazu vode iz izlaznog priključka mora biti između 0,5 bar (0,05 MPa) i 8 bar (0,8 MPa).
- Otvori za ventilaciju na bazi ne smiju se pokrivati sagom, podloškom ili bilo kakvom podnom oblogom.
- Uređaj mora biti spojen na vodovodnu mrežu pomoću novog isporučenog kompleta crijeva ili drugih novih kompleta crijeva koje je isporučio ovlašteni servisni centar.
- Stari komplet cijevi ne smije se ponovno upotrijebiti.
- Ako je kabel napajanja oštećen, proizvođač, ovlašteni servisni centar ili slično kvalificirana osoba mora ga zamijeniti kako bi se izbjegla opasnost od strujnog udara.
- Prije održavanja uređaj isključite, a utikač izvadite iz utičnice električnog napajanja.
- Za čišćenje uređaja ne koristite prskalice vode i/ili pare pod tlakom.
- Očistite uređaj vlažnom krpom. Koristite samo neutralne deterdžente. Nikada ne koristite abrazivna sredstva, abrazivne spužvice za ribanje, otapala ili metalne predmete.

## 2. SIGURNOSNE UPUTE

### 2.1 Postavljanje



Ugradnja mora biti u skladu s odgovarajućim nacionalnim propisima.

- Uklonite sve ambalaže i transportne vijke, uključujući gumeni umetak s plastičnim odstojnikom.
- Transportne vijke čuvajte na sigurnom mjestu. Ako ćete uređaj u budućnosti premještati, morat ćete ih ponovno pričvrstiti kako biste blokirali bubanj i spriječili unutarnje oštećivanje.

- Prilikom pomicanja uređaja uvijek budite pažljivi jer je uređaj težak. Uvijek nosite zaštitne rukavice i zatvorenu obuću.
- Slijedite upute za postavljanje isporučene s uređajem.
- Ne postavljajte i ne koristite oštećeni uređaj.
- Uređaj ne postavljajte ili ne upotrebljavajte na mjestima gdje temperatura može biti niža od 0 °C ili gdje je izložen vremenskim utjecajima.
- Površina na podu na koju će se postaviti uređaj mora biti ravna, stabilna, otporna na toplinu i čista.
- Provjerite cirkulira li zrak između uređaja i poda.
- Nakon što se uređaj postavi u konačan položaj, libelom provjerite je li uređaj ispravno niveliran. Ako nije, podesite nožice.
- Uređaj ne postavljajte izravno iznad podnog odvoda.
- Ne prskajte vodom po uređaju i ne izlažite ga pretjeranoj vlazi.
- Uređaj ne postavljajte na mjesta gdje se vrata uređaja ne mogu potpuno otvoriti.
- Ispod uređaja ne stavljajte zatvoreni spremnik za prikupljanje vode koja možda curi. Kontaktirajte ovlašteni servisni centar kako biste provjerili koji se pribor može upotrijebiti.

## 2.2 Spajanje na električnu mrežu



**UPOZORENJE!**  
Opasnost od požara i strujnog udara.

- Uređaj mora biti uzemljen.
- Uvijek koristite pravilno montiranu utičnicu sa zaštitom od strujnog udara.
- Provjerite jesu li parametri na natpisnoj pločici kompatibilni s električnim vrijednostima mrežnog napajanja.
- Ne koristite adaptere s više utičnica i produžne kabele.
- Pazite da ne oštetite utikač i kabel napajanja. Ako je potrebno zamijeniti

električni kabel, to mora izvršiti ovlašteni servisni centar.

- Utikač kabela napajanja uključite u utičnicu tek po završetku postavljanja. Provjerite postoji li nakon montaže pristup utikaču.
- Kabel napajanja ili utikač ne dodirujte vlažnim rukama.
- Ne povlačite kabel napajanja kako biste izvukli utikač iz utičnice. Uvijek uhvatite i povucite utikač.

## 2.3 Spajanje na dovod vode

- Ne oštećujte crijeva za vodu.
- Prije priključka na nove cijevi, cijevi koje dugo nisu korištene, nakon popravka ili instalacije novih uređaja (mjerila itd.), pustite da voda teče dok nije čista i bistra.
- Provjerite da nema vidljivih curenja tijekom i nakon prve uporabe uređaja.
- Ne koristite produžno crijevo ako je crijevo za dovod vode prekratko. Kontaktirajte ovlašteni servisni centar kako biste nabavili zamjensko crijevo za dovod vode.
- Prilikom raspakiranja uređaja, moguće je da voda teče iz odvodnog crijeva. To je zato jer se uređaj u tvornici testira s vodom.
- Crijevo za odvod vode možete produžiti do maksimalne dužine od 400 cm. Kontaktirajte ovlašteni servis za drugo crijevo za odvod vode i za produžetak.
- Osigurajte da se slavini nakon postavljanja može lako pristupiti.

## 2.4 Upotreba



**UPOZORENJE!**  
Opasnost od ozljeda, električnog udara, vatre, opekotina ili oštećenja uređaja.

- Slijedite sigurnosne upute na ambalaži deterđenta.
- Ne stavljajte zapaljive predmete ili predmete namočene zapaljivim sredstvima u, pored ili na uređaj.
- Ne perite tkanine jako zaprljane uljem, mašću ili drugim masnoćama. To može oštetiti gumene dijelove perilice

rublja. Takve tkanine prethodno operite prije stavljanje u perilicu rublja.

- Ne dodirujte staklo na vratima dok program traje. Staklo može postati vruće.
- Pazite da su svi metalni predmeti izvađeni iz rublja.

## 2.5 Servis

- Za popravak uređaja kontaktirajte ovlaštenu servis. Koristite samo originalne rezervne dijelove.
- Imajte na umu da samo-popravak ili neprofesionalni popravak mogu imati sigurnosne posljedice i mogu poništiti jamstvo.
- Sljedeći rezervni dijelovi bit će dostupni 10 godina nakon ukidanja modela: motor i četkice motora, prijenos između motora i bubnja, crpke, amortizeri i opruge, bubanj, remenica bubnja i povezani kuglični ležajevi, grijači i grijači elementi, uključujući toplinske pumpe, cijevi i slična oprema, uključujući crijeva, ventile, filtre i aquastop sustav, tiskane pločice, elektroničke zaslone,

tladne sklopke, termostate i senzore, softver i firmware, uključujući softver za resetiranje, vrata, šarke i brtve, ostale brtve, sklop za zaključavanje vrata, plastične periferne jedinice kao što su spremnici deterdženata. Imajte na umu da su neki od tih rezervnih dijelova dostupni samo profesionalnim serviserima i da nisu svi rezervni dijelovi relevantni za sve modele.

## 2.6 Odlaganje



### UPOZORENJE!

Opasnost od ozljede ili gušenja.

- Uređaj isključite iz električnog napajanja i iz vodovodnog sustava.
- Odrežite kabel napajanja blizu uređaja i odložite ga.
- Uklonite bravu na vratima kako biste spriječili zatvaranje djece ili kućnih ljubimaca u bubnju.
- Uređaj odložite u skladu s lokalnim zahtjevima za odlaganje električne i elektroničke opreme (WEEE).

## 3. OPIS PROIZVODA

### 3.1 Pregled uređaja

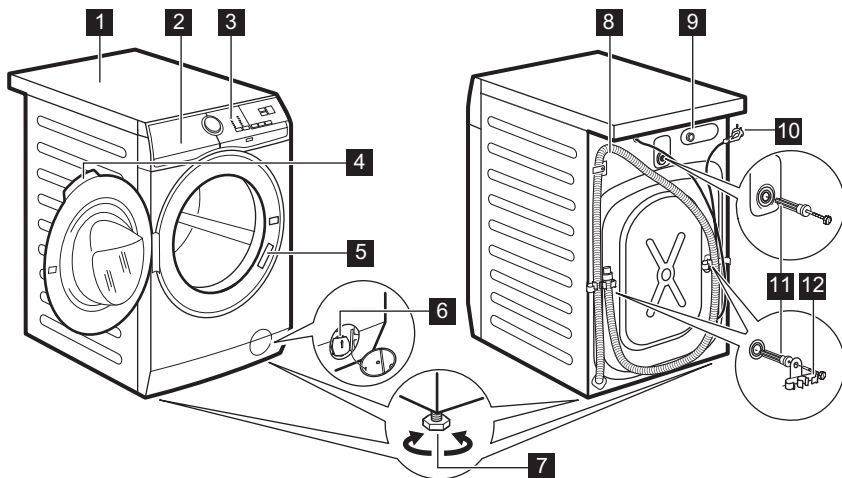

1 Radna ploča

2 Spremnik za deterdžent

- |                                        |                                      |
|----------------------------------------|--------------------------------------|
| <b>3</b> Upravljačka ploča             | <b>9</b> Priključak dovodnog crijeva |
| <b>4</b> Ručica na vratima             | <b>10</b> Kabel napajanja            |
| <b>5</b> Natpisna pločica              | <b>11</b> Transportni vijci          |
| <b>6</b> Filtar odvodne pumpe          | <b>12</b> Nosač crijeva              |
| <b>7</b> Nožica za niveliranje uređaja |                                      |
| <b>8</b> Odvodno crijevo               |                                      |

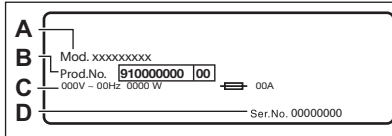

**Natpisna pločica** sadrži naziv modela (**A**) , broj proizvoda (**B**) , nazivne električne podatke (**C**) i serijski broj (**D**) .

## 4. TEHNIČKI PODACI

Dimenzije	Širina / Visina / Ukupna dubina	59,6 cm / 84,7 cm / 57,6 cm
Spajanje na električnu mrežu	Napon Ukupna snaga Osigurač Frekvencija	230 V 2200 W 10 A 50 Hz
Razina zaštite protiv ulaska čvrstih predmeta i vlage osigurana je zaštitnim poklopcem, osim gdje niskona-ponska oprema nije zaštićena od vlage		IPX4
Tlak dovoda vode	Minimalno Maksimalno	0,5 bar (0,05 MPa) 8 bar (0,8 MPa)
Dovod vode <sup>1)</sup>		Hladna voda
Maksimalna količina rublja	Pamuk	8 kg
Brzina centrifugiranja	Maksimalna brzina centrifuge	1351 o/min
<b>Samo za mađarsko tržište</b> Naziv distributera		Electrolux Lehel Kft 1142 Budimpešta Erzsébet kir.né útja 87

<sup>1)</sup> Crijevo za dovod vode spojite na slavinu s navojem 3/4" .

## 5. POSTAVLJANJE



**UPOZORENJE!**  
Pogledajte poglavlja sa sigurnosnim uputama.

### 5.1 Uklanjanje ambalaže

- Otvorite vrata. Potpuno ispraznite bubanj.

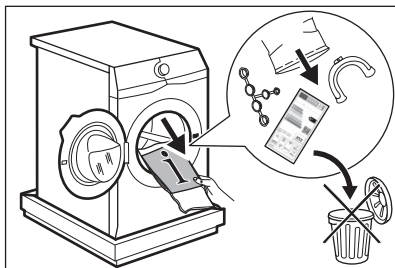

**i** Pribor isporučen s uređajem može se razlikovati ovisno o modelu.

2. Stavite ambalažni element na pod iza uređaja i pažljivo ga odložite na stražnju stranu. Uklonite zaštitu od polistirena s dna.

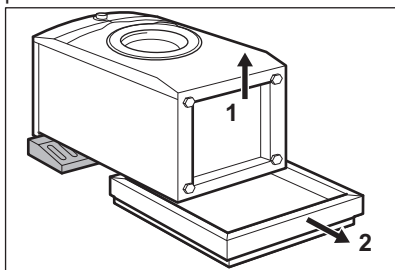

**!** **OPREZ!**  
Nemojte poleći perilicu rublja na prednju stranu.

3. Vratite uređaj u uspravan položaj. Skinite kabel napajanja i crijevo za odvod vode s držača crijeva.

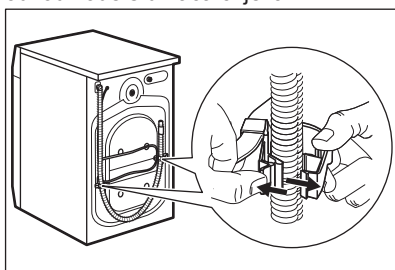

**!** **UPOZORENJE!**  
Moguće je da voda teče iz odvodnog crijeva. To je zato što je perilica rublja testirana u tvornici.

4. Uklonite tri transportna vijka i izvucite plastične odstojnike.

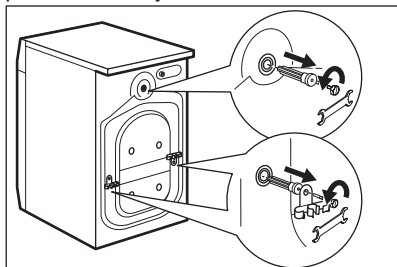

5. **i** **Preporučujemo da ambalažu i transportne vijke sačuvate u slučaju bilo kakvog prijevoza uređaja.**

Stavite plastične čepove, koji se nalaze u vrećici s priručnikom, u rupe.

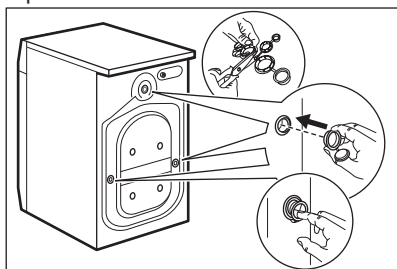

## 5.2 Informacije za postavljanje

### Pozicioniranje i niveliranje

Podesite uređaj kako biste spriječili vibracije, buku i pomicanje uređaja tijekom rada.

1. Postavite uređaj na ravan i tvrdi pod. Uređaj mora biti u ravnini i mora biti stabilan. Osigurajte da uređaj ne dodiruje zid ili druge predmete i da postoji cirkulacija zraka ispod uređaja.
2. Otpustite ili pritegnite nožice kako biste prilagodili razinu. Sve nožice moraju čvrsto biti na podu.



**UPOZORENJE!**

Ispod nožica uređaja u svrhu niveliranja ne stavljajte karton, drvo ili slične materijale.

**Crijevo za dovod vode****OPREZ!**

Osigurajte da crijeva nisu oštećena i da na spojevima ne curi voda. Ne koristite produžno crijevo ako je crijevo za dovod vode prekratko. Kontaktirajte servisni centar kako biste nabavili zamjensko crijevo za dovod vode.

1. Pričvrstite crijevo za dovod vode za stražnju stranu uređaja.

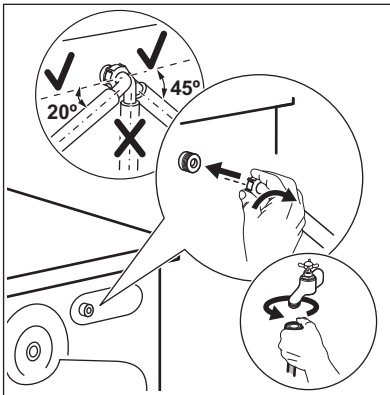

2. Okrenite ga na lijevu ili desnu stranu, ovisno o položaju slavine. Osigurajte da dovodna crijeva nisu u vertikalnom položaju.
3. Ako je potrebno, otpustite maticu kako bi sjela u ispravan položaj.
4. Spojite crijevo za dovod vode na slavinu hladne vode s navojem 3/4".

**Odvod vode**

Odvodna cijev trebala bi stajati na visini od najmanje 60 cm i najviše 100 cm.



Crijevo za odvod vode možete produžiti do maksimalne dužine od 400 cm. Kontaktirajte ovlaštenu servisni centar za drugo crijevo za odvod vode i za produžetak.

Crijevo za odvod moguće je priključiti na različite načine:

1. Od crijeva za odvod napravite oblik slova U i postavite ga oko plastične vodilice crijeva.

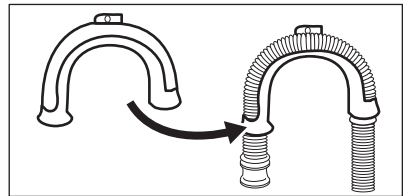

2. Na rubu sifona - pričvrstite vodilicu na slavinu za vodu ili na zid.

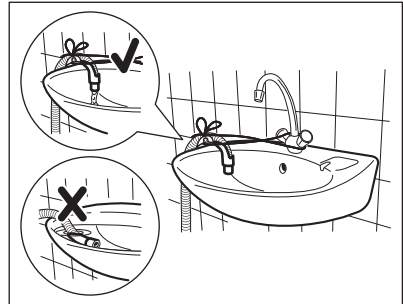

Osigurajte da se plastična vodilica ne pomiče kad uređaj ispušta vodu i da odvodno crijevo nije uronjeno u vodu. Moglo bi doći do povrata prljave vode u uređaj.

3. Ako kraj odvodnog crijeva izgleda ovako (vii sliku), možete ga gurnuti izravno u cijev vertikale.

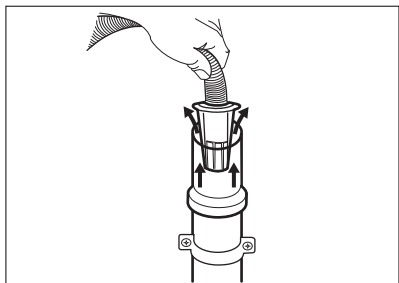

4. Na cijev vertikale s odzračnikom - crijevo za odvod umetnite izravno u cijev za odvod. Pogledajte ilustraciju.

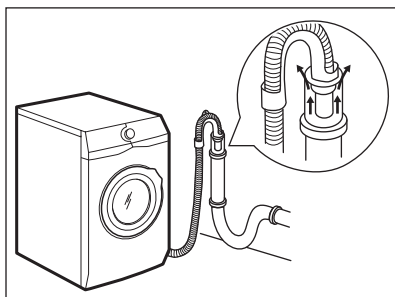

**i** Kraj odvodne cijevi se treba stalno ventilirati, tj. unutrašnji promjer odvodnog kanala (min. 38 mm - min. 1,5 inča) mora biti širi od vanjskog promjera odvodnog crijeva.

5. Bez plastične vodilice crijeva, na sifon - crijevo za odvod postavite u sifon i pričvrstite ga sponom. Pogledajte ilustraciju.

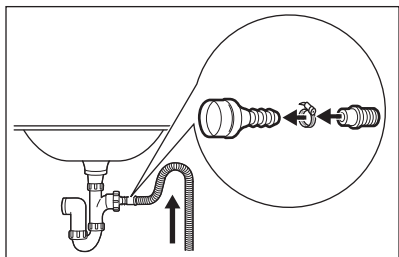

Provjerite da crijevo za odvod vode ima formiran luk kako bi se spriječilo da čestice iz sifona odlaze u uređaj.

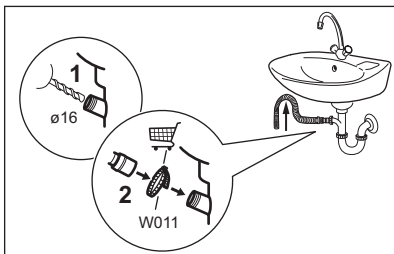

Priključite crijevo na sifon i pričvrstite ga obujmicom. Provjerite da crijevo za odvod vode ima formiran luk kako bi se spriječilo da čestice iz sifona odlaze u uređaj.

6. Postavite crijevo izravno na ugrađenu odvodnu cijev u zidu prostorije i pritegnite obujmicom.

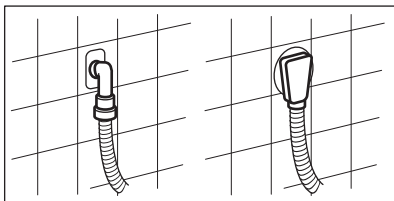

### 5.3 Spajanje na električnu mrežu

Na kraju postavljanja možete priključiti mrežni utikač u utičnicu.

Na natpisnoj pločici na unutarnjem rubu vrata uređaja i u poglavlju "Tehnički podaci" označene su potrebne električne vrijednosti. Provjerite jesu li kompatibilne s mrežnim napajanjem.

Provjerite da vaša kućna električna instalacija može podnijeti maksimalno potrebno opterećenje, vodeći računa i o ostalim uređajima u uporabi.

**Spojite uređaj na uzemljenu utičnicu.**

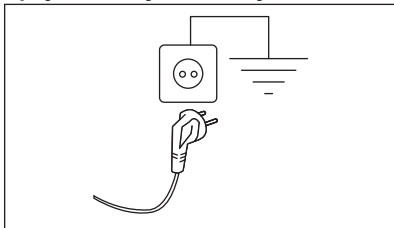

Kabel električnog napajanja nakon postavljanja uređaja mora biti lako dostupan.

Za bilo kakve električne radove potrebne za postavljanje ovog uređaja, obratite se našem ovlaštenom servisnom centru.

## 6. DODATNA OPREMA

### 6.1 Dostupno na [www.electrolux.com/shop](http://www.electrolux.com/shop) ili kod ovlaštenog zastupnika

Pažljivo pročitajte upute isporučene s priborom.

- i** Samo odgovarajući pribor koji je odobrio ELECTROLUX osigurava sigurnosne standarde ovog uređaja. Ako se koriste neodobreni dijelovi, svi jamstveni zahtjevi bit će nevažeći.

### 6.2 Komplet za pričvršćenje ploče (4055171146)

Ako postavljate uređaj na podnožje, uređaj učvrstite na ploču za pričvršćenje.

### 6.3 Komplet za spajanje

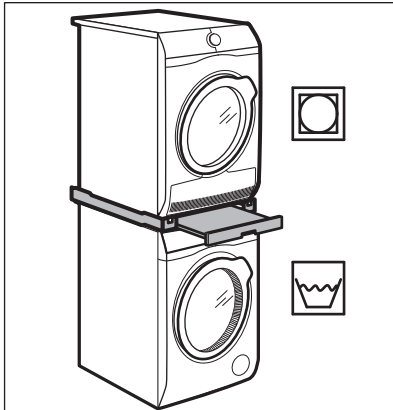

Sušilica se može postaviti na perilicu **samo uz uporabu ispravnog**

Proizvođač ne prihvaća nikakvu odgovornost za štetu ili povredu osoba nastalu uslijed nepoštivanja gore navedenih sigurnosnih mjera opreza.

### kompleta za spajanje kojeg je proizveo i odobrio ELECTROLUX.

- i** Potvrdite kompaktni komplet za slaganje provjerom dubine vaših uređaja.

Komplet za spajanje može se koristiti samo s uređajima navedenim u letku isporučenim s priborom.

Pažljivo pročitajte upute isporučene s uređajem i s priborom.



#### **UPOZORENJE!**

Sušilicu ne postavljajte ispod perilice rublja.

### 6.4 Postolje s ladicom

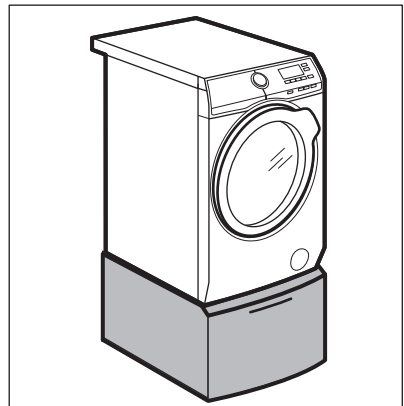

Da biste podigli svoj uređaj i olakšali umetanje i vađenje rublja. Ladicica se može koristiti za spremanje rublja, npr.: ručnici, proizvodi za čišćenje i više toga.

## 7. UPRAVLJAČKA PLOČA









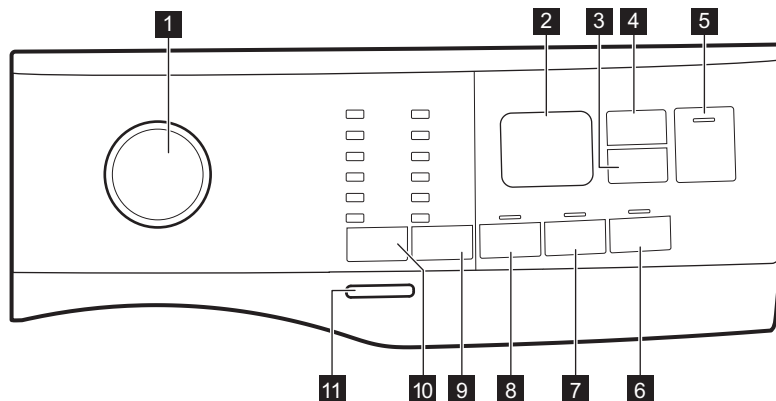

### 7.1 Posebne značajke

Vaša nova perilica rublja zadovoljava sve moderne zahtjeve za učinkoviti tretman rublja s malo vode, energije i potrošnje deterdženta i brinuti će se o tkaninama.

- **SensiCare System** automatski prilagođava trajanje programa prema količini rublja u bubnju kako bi se postigli savršeni rezultati pranja u najkraće moguće vrijeme.

### 7.2 Opis upravljačke ploče



- |                                                                                                                                                                                                                                                                                                                                                                                                                                                                                                                                                                                                                                                                                                                                                                                                                                                  |                                                                                                                                                                                                                                                                                                                                                                                                                                                                                                                                                                                                                                                                                                                               |
|--------------------------------------------------------------------------------------------------------------------------------------------------------------------------------------------------------------------------------------------------------------------------------------------------------------------------------------------------------------------------------------------------------------------------------------------------------------------------------------------------------------------------------------------------------------------------------------------------------------------------------------------------------------------------------------------------------------------------------------------------------------------------------------------------------------------------------------------------|-------------------------------------------------------------------------------------------------------------------------------------------------------------------------------------------------------------------------------------------------------------------------------------------------------------------------------------------------------------------------------------------------------------------------------------------------------------------------------------------------------------------------------------------------------------------------------------------------------------------------------------------------------------------------------------------------------------------------------|
| <p><b>1</b> Programator</p> <p><b>2</b> Zaslón</p> <p><b>3</b> Odgoda početka Dodirna tipka </p> <p><b>4</b> Upravljanje vremenom Dodirna tipka </p> <p><b>5</b> Start / Paus Dodirna tipka </p> <p><b>6</b> Soft Plus Dodirna tipka </p> <p><b>7</b> Ekstra ispiranje Dodirna tipka </p> <p><b>8</b> Predpranje Dodirna tipka </p> | <p><b>9</b> Centrifugiranje dodirna tipka opcija smanjenja </p> <ul style="list-style-type: none"> <li>• Opcija Bez centrifuge </li> <li>• Opcija Zadržavanje vode </li> <li>• Noćni ciklus opcija </li> </ul> <p><b>10</b> Temperatura Dodirna tipka </p> <p><b>11</b> Uklj./Isklj. pritisna tipka</p> |
|--------------------------------------------------------------------------------------------------------------------------------------------------------------------------------------------------------------------------------------------------------------------------------------------------------------------------------------------------------------------------------------------------------------------------------------------------------------------------------------------------------------------------------------------------------------------------------------------------------------------------------------------------------------------------------------------------------------------------------------------------------------------------------------------------------------------------------------------------|-------------------------------------------------------------------------------------------------------------------------------------------------------------------------------------------------------------------------------------------------------------------------------------------------------------------------------------------------------------------------------------------------------------------------------------------------------------------------------------------------------------------------------------------------------------------------------------------------------------------------------------------------------------------------------------------------------------------------------|

### 7.3 Zaslón

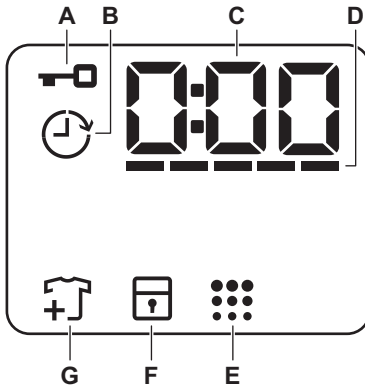

- |          |  |                                                                                                                                                                                                                                   |
|----------|--|-----------------------------------------------------------------------------------------------------------------------------------------------------------------------------------------------------------------------------------|
| <b>A</b> |  | Indikator zaključanih vrata.                                                                                                                                                                                                      |
| <b>B</b> |  | Indikator odgode početka.                                                                                                                                                                                                         |
| <b>C</b> |  | Digitalni indikator može prikazati: <ul style="list-style-type: none"> <li>• Trajanje programa (npr. 2:40).</li> <li>• Vrijeme odgode (npr. 2h).</li> <li>• Kraj ciklusa (0:00).</li> <li>• Kod upozorenja (npr. E20).</li> </ul> |
| <b>D</b> |  | Indikator razine trake Time Managera.                                                                                                                                                                                             |
| <b>E</b> |  | Indikator čišćenja bubnja.                                                                                                                                                                                                        |
| <b>F</b> |  | Indikator roditeljske zaštite.                                                                                                                                                                                                    |
| <b>G</b> |  | Indikator dodavanja rublja. Svijetli na početku faze pranja, dok korisnik može pauzirati uređaj i dodati još rublja.                                                                                                              |

## 8. BROJČANIK I TIPKE

### 8.1 Uvod

- Opcije/funkcije ne mogu se odabrati sa svim programima pranja U "Tablici programa" provjerite kompatibilnost između opcija/funkcija i programa pranja. Opcija/funkcija mogu jedna drugu isključivati, u kojem slučaju uređaj vam ne dozvoljava postaviti nekompatibilne opcije/funkcije.

### 8.2 Uklj./Isklj.

Kako biste omogućili uključivanje ili isključivanje uređaja, pritisnite ovu tipku na nekoliko sekundi. Prilikom uključivanja i isključivanja uređaja oglašavaju se dva različita zvuka.

Budući da funkcija stanja pripravnosti automatski isključuje uređaj nakon

nekoliko minuta kako bi u nekim slučajevima smanjila potrošnju energije, možda ćete trebati ponovno uključiti uređaj.

Više pojedinosti potražite u odjeljku „Stanje pripravnosti“ poglavlja „Svakodnevna upotreba“.

### 8.3 Temperatura

Kada odaberete programa pranja, uređaj automatski predlaže zadanu postavku temperature.





Indikator Hladno = hladna voda.

Uključuje se indikator postavljene temperature.

### 8.4 Centrifugiranje

Kada postavite program, uređaj automatski postavlja maksimalnu dopuštenu brzinu centrifuge. Denim.

### Dodatne opcije centrifuge:

- **Bez centrifuge**  . Uključuje se odgovarajući indikator. Ovu opciju postavite za isključenje svih faza centrifuge. Uređaj izvršava samo fazu ispuštanja vode odabranog programa pranja. Postavite ovu opciju za vrlo osjetljive tkanine. Za neke programe pranja faza ispiranja troši više vode
- **Zadržavanje vode**  . Uključuje se odgovarajući indikator. Ne provodi se završno centrifugiranje. Voda posljednjeg ispiranja ne ispušta se kako bi spriječio gužvanje tkanina. Program pranja završava s vodom u bubnju. Vrata ostaju zaključana, a bubanj se i dalje redovito okreće kako bi se spriječio gužvanje. Kako biste otvorili vrata, morate izbaciti vodu. Ako dodirnete tipku Start / Paus , uređaj izvršava fazu centrifugiranja i ispušta vodu.
- **Noć**  . Uključuje se odgovarajući indikator. Faze među-centrifugiranja i završnog centrifugiranja preskaču se, a program završava s vodom u bubnju. To pomaže u sprječavanju gužvanja. Vrata ostaju zaključana. Bubanj se redovito okreće kako bi se spriječio gužvanje. Kako biste otvorili vrata, morate izbaciti vodu. Budući da je program vrlo tih, prikladan je za noć kada je dostupna jeftinija tarifa električne energije. U nekim programima ispiranja se izvršavaju s više vode. Ako dodirnete tipku Start / Paus , uređaj vrši samo ispuštanje vode.

 Uređaj automatski prazni vodu nakon 18 sati.

### 8.5 Predpranje

Pomoću ove opcije možete programu pranja dodati fazu pretpranja.

Uključiti će se odgovarajući indikator.

- Ovu opciju koristite kako biste dodali fazu pretpranja na 30 °C prije faze pranja.

Ta opcija preporučuje se za jako zaprljano rublje, naročito ono zaprljano pijeskom, prašinom, blatom i drugim krutim česticama.

 Ta opcija može produljiti trajanje programa.

### 8.6 Trajno Ekstra ispiranje

S tom opcijom možete odabranom programu pranja dodati nekoliko ispiranja.

Tu opciju koristite za ljude s alergijama na ostake deterdženta i osjetljivom kožom.

 Ova opcija produljuje trajanje programa.

Odgovarajući indikator iznad gumba počinje svijetliti i ostaje tako tijekom sljedećih ciklusa dok se ne isključi ova opcija.

### 8.7 Trajno Soft Plus

Postavite opciju za optimizaciju raspodjele omekšivača rublja i poboljšanje mekoće rublja.

Preporučuje se kad koristite omekšivač rublja.



 Ova opcija produljuje trajanje programa.

Odgovarajući indikator iznad gumba počinje svijetliti i ostaje tako tijekom sljedećih ciklusa dok se ne isključi ova opcija.

### 8.8 Odgoda početka

S tom opcijom možete odgoditi početak programa na prikladnije vrijeme.

Dodirujte tipku za postavljanje željene odgode. Vrijeme se povećava u koracima od 1 sata do 20 sati.

Zaslon prikazuje indikator  i izabrane odgode. Nakon dodirivanja gumba Start / Paus , aparat započinje odbrojavanje i vrata se zaključavaju.

## 8.9 Upravljanje vremenom

S ovom opcijom možete smanjiti trajanje programa ovisno o količini punjenja i stupnju zaprljanosti.

Kada postavite program pranja na zaslonu se prikazuje zadano trajanje programa i ----- crtice.

Dodirnite tipku Upravljanje vremenom  kako biste skratili vrijeme trajanja programa u skladu s vašim potrebama. Zaslon prikazuje novo trajanje programa, a broj crtica će se smanjiti u skladu s tim:

----- pogodan za potpuno napunjeno normalno zaprljanom odjećom.

---- brzi ciklus za potpuno napunjeno lagano zaprljanom odjećom.

-- vrlo brz ciklus za manju napunjenost lagano zaprljanom odjećom (preporučuje se maksimalno pola punjenja).

- najkraći ciklus za osvježavanje male količine rublja.

Funkcija Upravljanje vremenom je dostupna samo s programima u tablici.

indikator	Eco 40-60	Cotton	Synthetics
----- 1)	■	■	■
----	■	■	■
---	■	■	■
--	■	■	■
-	■	■	■

1) Zadano trajanje svih programa.





## 8.10 Start / Paus

Dodirnite tipku Start / Paus za pokretanje, pauziranje uređaja ili prekid programa u tijeku.





# 9. PROGRAMI

## 9.1 Tablica programa

Program Zadana temperatura Raspon temperature	Referentna brzina centrifuge Raspon brzina centrifuge [o/min]	Maksimalna količina punjenja	Opis programa (Vrsta rublja i stupanj zaprljanosti)
Eco 40-60 40 °C 1) 60 °C - 30 °C <sup>2)</sup>	1400 o/min (1400-800)	8 kg	<b>Bijeli i šareni pamuk postojanih boja.</b> Uobičajeno prljivo rublje. Smanjuje se potrošnja energije i produljuje se vrijeme pranja, osiguravajući dobre rezultate pranja.
Cotton 40 °C 90 °C - Hladno	1400 o/min (1400-800)	8 kg	<b>Bijeli i šareni pamuk postojanih boja.</b> Uobičajeno i jako zaprljano.
Synthetics 40 °C 60 °C - Hladno	1200 o/min (1200 - 800)	3 kg	<b>Sintetičke ili miješane tkanine.</b> Uobičajeno prljivo rublje.

Program Zadana temperatura Raspon temperature	Referentna brzina centrifuge Raspon brzina centrifuge [o/min]	Maksimalna količina punjenja	Opis programa (Vrsta rublja i stupanj zaprljanosti)
Delicate 30 °C 40 °C - Hladno	1200 o/min (1200-800)	3 kg	<b>Osjetljive tkanine poput akrila, viskoze i miješanih tkanina koje zahtijevaju nježnije pranje.</b> Uobičajeno i malo prljavo rublje.
Rapid 14min 30 °C	800 o/min (800- 800)	2 kg	<b>Sintetika i miješane</b> tkanine. Malo prljavi predmeti i oni koje treba osvježiti.
Rinse	1400 o/min (1400-800)	8 kg	<b>Sve tkanine, osim vunениh i osjetljivih tkanina.</b> Program za ispiranje i centrifugiranje rublja. Zadana brzina centrifuge ista je kao i ona koja se koristi za programe za pamuk. Brzinu centrifuge smanjite u skladu s vrstom punjenja. Ako je potrebno, postavite opciju Ekstra ispiranje kako biste dodali ispiranja. S malom brzinom centrifuge uređaj provodi nježna ispiranja kratkim centrifugama.
Drain/Spin	1400 o/min (1400-800)	8 kg	<b>Sve tkanine, osim vunениh i osjetljivih tkanina.</b> Za centrifugiranje rublja i izbacivanje vode iz bubnja.
Anti-Allergy  60 °C	1400 o/min (1400 - 800)	8 kg	<b>Bijelo pamučno rublje.</b> Taj program uklanja mikroorganizme zahvaljujući fazi pranja koja na nekoliko minuta temperaturu održava iznad 60°C. To pomaže u uklanjanju mikroba, mikroorganizama i čestica. Dodavanje pare, zajedno s dodatnom fazom ispiranja osigurava ispravno uklanjanje ostataka deterđenta i polena/alergena, čineći ga prikladnim za nježne i osjetljive vrste kože.
Duvet 40 °C 60 °C - Hladno	800 o/min (800 - 800)	3 kg	<b>Jedan sintetički pokrivač, podstavljena odjeća, popluni, jakne s perjem i slični predmeti.</b>
Silk  30 °C	800 o/min (800 - 800)	1 kg	Poseban program za <b>predmete od svile i miješane sintetike.</b>
Wool   40 °C 40 °C - Hladno	1200 o/min (1200-800)	1,5 kg	<b>Vuneni predmeti perivi u perilici, vuneni predmeti koji se peru ručno i druge tkanine sa simbolom "ručno pranje"<sup>3</sup>.</b>
Sport 30 °C 40 °C - Hladno	1200 o/min (1200 - 800)	2,5 kg	<b>Sportska odjeća miješane tkanine.</b> Malo prljavi predmeti ili oni koje treba osvježiti.



Program Zadana temperatura Raspon temperature	Referentna brzina centrifuge Raspon brzina centrifuge [o/min]	Maksimalna količina punjenja	Opis programa (Vrsta rublja i stupanj zaprljanosti)
Outdoor  30 °C 40 °C - Hladno	1200 o/min (1200-800)	2,5 kg <sup>4)</sup> 1 kg <sup>5)</sup>	 Ne koristite omekšivač rublja i pazite da u spremniku deterdženta nema ostataka omekšivača.
<p><b>Sintetički sportski predmeti.</b> Taj program napravljen je za blago pranje moderne sportske odjeće a također je prikladan za sportsku odjeću za teretanu, vožnju bicikla, trčanje i slično. Preporučeno punjenje rublja je 2,5 kg.</p> <p><b>Vodootporne, vodootporne-dišuće i vodoodbojne tkanine.</b> Taj program također se može koristiti kao ciklus za obnavljanje vodoodbojnosti, posebno skrojen za tretiranje odjeće s hidrofobnom oblogom. Za ciklus obnavljanja vodoodbojnosti, napravite sljedeće:</p> <ul style="list-style-type: none"> <li>• U pretinac  ulijte deterdžent za pranje.</li> <li>• Ulijte posebno sredstvo za obnavljanje vodootpornosti u odjeljak za omekšivač u lađici .</li> <li>• Smanjite količinu rublja na 1 kg.</li> </ul> <p> Da biste dodatno poboljšali proces obnavljanja vodonepropusnosti, rublje sušite u sušilici rublja postavljanjem programa sušenja Outdoor (ako je dostupan i ako etiketa na odjeći dopušta sušenje u sušilici rublja).</p>			

Program Zadana temperatura Raspon temperature	Referentna brzina centrifuge Raspon brzina centrifuge [o/min]	Maksimalna količina punjenja	Opis programa (Vrsta rublja i stupanj zaprljanosti)
Denim 30 °C 40 °C - Hladno	800 o/min (1200 - 800)	3 kg	<b>Specijalni program za odjeću od traperas osjetljivom fazom pranja kako bi se smanjilo blijeđenje boje i tragovi.</b> Za bolju njegu preporučuje se smanjenje količine punjenja.

1) Prema Uredbi Komisije EU 2019/2023, ovaj program pri 40 °C može oprati uobičajeno prljavo pamučno rublje, za koje je deklarirano da se može prati pri 40 °C ili 60 °C, u istom ciklusu.



Za postignutu temperaturu u rublju, trajanje programa i ostale podatke, pogledajte poglavlje "Potrošnja".

Najefikasniji programi u pogledu potrošnje energije su općenito oni koji se izvode pri nižim temperaturama i dulje traju.

2) **Standardni programi za potrošnju s energetske oznake.** Prema EU Uredbi 1061/2010, ovaj program pri 60 °C je "Standardni program za pranje pamuka pri 60 °C", a pri 30 °C je "Standardni program za pranje pamuka pri 40 °C". To su najučinkovitiji programi u pogledu kombinacije potrošnje vode i energije za pranje normalno prljavog pamučnog rublja.



Temperatura vode u određenoj fazi pranja može se razlikovati od deklarirane temperature odabranog programa.















3) Tijekom ovog ciklusa bubanj se polako okreće kako bi se osiguralo nježno pranje. Može izgledati kao da se bubanj ne okreće ili da se ne okreće ispravno.

4) Program pranja.





5) Program pranja i vaza postizanja vodootpornosti.

#### Kompatibilnost opcija programa

Program									
Eco 40-60	■	■	■	■	■	■	■	■	■
Cotton	■	■	■	■	■	■	■	■	■
Synthetics	■	■	■	■	■	■	■	■	■
Delicate	■	■	■	■	■	■	■	■	■
Rapid 14min		■	■					■	
Rinse	■	■	■			■		■	
Drain/Spin	■	■						■	

Program									
Anti-Allergy 	■	■	■		■	■	■	■	
Duvet		■					■	■	
Silk 		■						■	
Wool  	■	■	■					■	
Sport	■	■	■		■	■		■	
Outdoor 	■	■	■			■		■	
Denim	■	■	■	■		■	■	■	

### Deterdženti prikladni za programe pranja

Program	Univerzalni deterdžent u prahu <sup>1)</sup>	Univerzalni tekući deterdžent	Tekući deterdžent za obojeno rublje	Deterdžent za osjetljivo rublje i vunu	Poseban
Eco 40-60	▲	▲	▲	--	--
Cotton	▲	▲	▲	--	--
Synthetics	▲	▲	▲	--	--
Delicate	--	--	--	▲	▲
Rapid 14min	--	▲	▲	--	--
Anti-Allergy 	▲	▲	--	--	▲
Duvet	--	--	--	▲	▲
Silk 	--	--	--	▲	▲
Wool  	--	--	--	▲	▲
Sport	--	▲	▲	--	▲
Outdoor 	--	--	--	▲	▲
Denim	--	--	▲	▲	▲

<sup>1)</sup> Pri temperaturi višoj od 60 °C preporučuje se uporaba deterdženta u prahu.

▲ = Preporučeno

-- = Nije preporučeno

## 9.2 Woolmark Apparel Care - Plava



Ciklus pranja vune na ovom uređaju odobrila je kompanija Woolmark za pranje proizvoda od vune s oznakom "ručno pranje" uz uvjet da je rublje oprano u skladu s uputama na etiketi odjeće i u skladu s uputama proizvođača perilice. Slijedite upute s znake za za sušenje i ostale načine upotrebe. M1511

Woolmark simbol je oznaka certifikata u mnogim zemljama.



## 10. POSTAVKE

### 10.1 Zvučni signali

Ovaj uređaj sadrži razne zvučne signale koji rade kad:

- Uključite uređaj (poseban kratki ton).
- Isključite uređaj (poseban kratki ton).
- Dotaknete neku od tipki (klik).
- Pogrešno odaberete (3 kratka zvuka).
- Program je završen (niz zvukova u trajanju od otprilike 2 minute).
- Uređaj je u kvaru (niz zvukova u trajanju od otprilike 5 minuta).

Za **uključenje/isključenje** zvučnog signala kad je program završio,



istovremeno dodirnite tipke  i  na otprilike 2 sekundi. Na zaslonu se prikazuje On/Off



Ako isključite zvučne signale, oni će nastaviti s radom ako dođe do kvara uređaja.

### 10.2 Osigurano

Pomoću ove opcije možete spriječiti da se djeca igraju s upravljačkom pločom.

- Za **uključenje/isključenje** te opcije, držite pritisnutu tipku  dok se  na zaslonu.

Uređaj zadržava odabir te opcije nakon što ga isključite.

Funkcija roditeljske zaštite nije dostupna nekoliko sekundi nakon uključivanje uređaja.

## 11. PRIJE PRVE UPORABE

1. Osigurajte da je dostupna električna energija i da je slavina otvorena.
2. Ulijte malu količinu deterdženta u odjeljak označen s .
3. Postavite i pokrenite program za pamučno rublje na najvišoj temperaturi bez rublja u bubnju.

Na taj ćete način ukloniti moguću preostalu prljavštinu s bubnja i kade.

## 12. SVAKODNEVNA UPORABA



### UPOZORENJE!

Pogledajte poglavlja sa sigurnosnim uputama.

### 12.1 Uključivanje uređaja

1. Utikač priključite u utičnicu električne mreže.
2. Otvorite slavinu.
3. Pritisnite tipku Uklj./Isklj. na nekoliko sekundi kako biste uključili uređaj.

Oglašava se kratki zvuk.

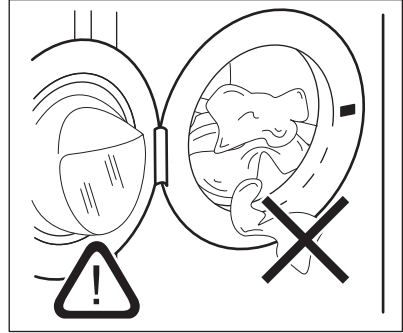

### 12.2 Umetanje rublja

1. Otvorite vrata uređaja.
  2. Prije stavljanja predmeta u uređaj, ispraznite džepove i odmotajte predmete.
  3. Bubanj napunite rubljem umećući jedan po jedan komad.
- Ne stavljajte previše rublja u bubanj.
4. Čvrsto zatvorite vrata.



### OPREZ!

Uvjerite se da rublje nije zapelo između brtve i vrata kako biste izbjegli rizik od curenja vode i oštećenja rublja.



Pranje jako zauljenih, masnih mrlja može uzrokovati oštećenje gumenih dijelova perilice rublja.

### 12.3 Punjenje deterdženta i dodataka

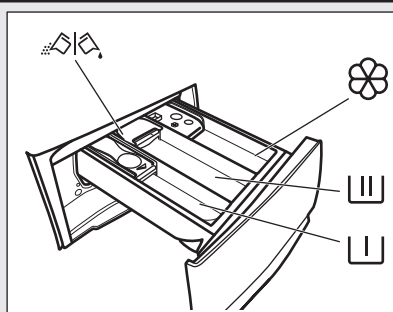

Spremnik za fazu predpranja, program namakanja ili za sredstvo za uklanjanje mrlja.



Spremnik za fazu pranja.



Pretinac za tekuće dodatke (omekšivač rublja, štirka).

**MAX**

Maksimalna razina za količinu tekućih dodataka.



Spremnik za deterdžent u prahu ili tekući deterdžent.



Uvijek slijedite upute koje nađete na pakiranju deterdženata, ali preporučujemo da ne prelazite naznačene razine (**MAX**). Ta količina će, pak, jamčiti najbolje rezultate pranja.



Nakon ciklusa pranja, ako je potrebno, uklonite sve ostatke deterdženta iz spremnika za deterdžent.

## 12.4 Provjerite položaj krilca za deterđžent

1. Do kraja izvucite spremnik za deterđžent.

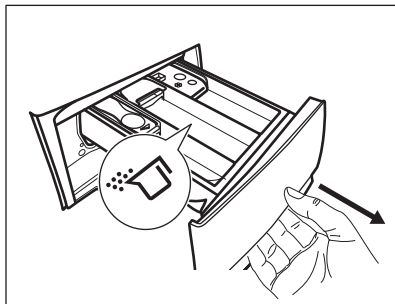

2. Pritisnite polugu prema dolje kako biste uklonili spremnik.
3. Za korištenje praškastog deterđženta okrenite krilce prema gore.
4. Za korištenje tekućeg deterđženta okrenite krilce prema dolje.

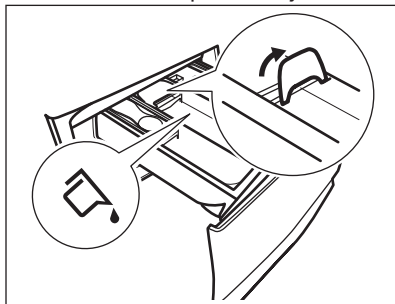

S krilcem u položaju **DOLJE**:

- Ne koristite želatinozne ili guste tekuće deterđžente.
  - Ne prelazite maksimalnu dozu deterđženta označenu na krilcu.
  - Ne postavljajte fazu pretrpanja.
  - Ne postavljajte funkciju odgode pokretanja.
5. Izmjerite količinu sredstva za pranje i omekšivača.
  6. Pažljivo zatvorite spremnik za deterđžent.

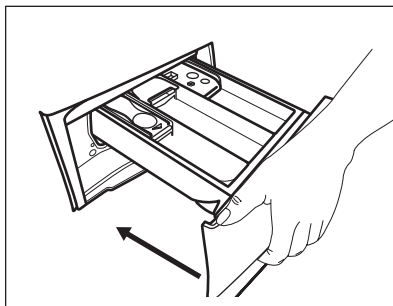

Pobrinite se da krilce ne uzrokuje začepljenje kada zatvorite ladicu.

## 12.5 Odabir programa

1. Okrenite programator kako biste odabrali željeni program pranja.

Bljeska indikator tipke Start / Paus . Na zaslonu se prikazuje okvirno trajanje programa.

2. Za promjenu temperature i/ili brzine centrifuge, dodirnite odgovarajuće tipke.
3. Ako želite, postavite jednu ili više opcija dodirivanjem odnosnih tipki. Odgovarajući indikatori svijetle na zaslonu, a prikazane informacije sukladno tome se mijenjaju.



Ako odabir **nije moguć** oglašava se zvučni signal..

## 12.6 Pokretanje programa

Za pokretanje programa dotaknite tipku Start / Paus .

Odgovarajući indikator prestaje bljeskati i ostaje uključen.



Program započinje, vrata su zaključana.



Na zaslonu se prikazuje indikator .



Pumpa za izbacivanje vode može kratko raditi prije punjenja vode u uređaj.





## 12.7 Pokretanje programa s odgodom početka

1. Dodirujte tipku Odgoda početka  dok se na zaslonu ne prikaže željeno vrijeme odgode. Na zaslonu, indikator prikazuje .

2. Dodirnite tipku Start / Paus . Vrata uređaja se zaključavaju i započinje odbrojavanje odgode početka. Na zaslonu se prikazuje indikator . Kad odbrojavanje završi, program se automatski pokreće.



## Poništavanje odgode početka nakon početka odbrojavanja

Za poništavanje odgode početka:

1. Dodirnite tipku Start / Paus  za privremeno zaustavljanje uređaja. Treperi odgovarajući indikator.
2. Dodirujte tipku Odgoda početka  dok se na zaslonu ne prikaže  a indikator  se isključi.
3. Ponovno dotaknite tipku Start / Paus  kako bi program započeo odmah.

## Promjena odgode početka nakon početka odbrojavanja

Za promjenu odgode početka:

1. Dodirnite tipku Start / Paus  za privremeno zaustavljanje uređaja. Treperi odgovarajući indikator.
2. Dodirujte tipku Odgoda početka  dok se na zaslonu ne prikaže željeno vrijeme odgode.
3. Ponovno dodirnite tipku Start / Paus  za početak novog odbrojavanja.

## 12.8 SensiCare System detekcija punjenja



Nakon dodirivanja tipke Start / Paus :

1. SensiCare System započinje procjenu veličine punjenja kako bi izračunao stvarno trajanje programa.. Tijekom te faze, trake Upravljanja Vremenom  postavljene ispod vremena vrše jednostavnu animaciju.
2. Nakon otprilike 15-20 minuta traka Upravljanja Vremenom nestaje i prikazuje se novo trajanje ciklusa. Uređaj automatski prilagođava trajanje programa punjenju za

postizanje savršenih rezultata pranja u najkraćem mogućem vremenu.

## 12.9 Prekidanje programa i mijenjanje opcija

Kada program radi, možete mijenjati **samo neke** opcije:

1. Dodirnite tipku Start / Paus . Treperi odgovarajući indikator.
2. Promijenite opcije. Informacije prikazane na zaslonu se mijenjaju u skladu s tim.
3. Ponovno dotaknite tipku Start / Paus .

Program pranja se nastavlja.



Za ponovno pokretanje programa, uvjerite se da je programator ispravno postavljen na prekinuti program i da indikator tipke Start / Paus  bljeska.



## 12.10 Poništavanje programa u tijeku

1. Za poništavanje programa i isključivanje uređaja pritisnite tipku Uklj./Isklj..
2. Za ponovno uključivanje uređaja, pritisnite tipku Uklj./Isklj..



Ako je SensiCare System i punjenje vode je već započelo, novi program započinje **bez ponavljanje SensiCare System**. Voda i deterdžent se ne izbacuju kako bi se spriječio gubitak.





Postoji također i alternativni način poništavanja:

1. Okrenite tipku za odabir u položaj "Reset" .
2. Pričekajte 1 sekundu. Na zaslonu se prikazuje . Sada možete odabrati novi program pranja.

## 12.11 Otvaranje vrata - dodavanje rublja

- i** Ako su temperatura i razina vode u bubnju preveliki, a bubanj se i dalje vrti, ne biste trebali otvoriti vrata.

Dok traje program pranja ili odgoda početka, vrata uređaja su zaključana. Na zaslonu se prikazuje indikator .

1. Dodirnite tipku Start / Paus .
- Indikator  počinje bljeskati.
2. Pričekajte da indikator zaključanih vrata prestane bljeskati isključujući se . Otvorite vrata uređaja. Ako je potrebno, dodajte ili uklonite predmete. Zatvorite vrata i dodirnite tipku Start / Paus . Program ili odgoda početka se nastavlja.

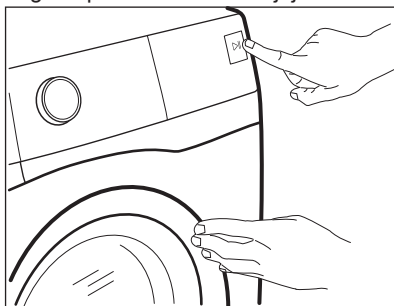

## 12.12 Završetak programa

Po završetku programa uređaj se automatski zaustavlja. Oglašavaju se zvučni signali (ako su uključeni). Na zaslonu se prikazuje .

Isključuje se indikator tipke Start / Paus .

Vrata se otključavaju a indikator  se isključuje.

1. Pritisnite tipku Uklj./Isklj. kako biste isključili uređaj.



Pet minuta nakon završetka programa, funkcija uštede energije automatski će isključiti uređaj.





- i** Kada ponovno uključite uređaj, zaslom prikazuje kraj prethodnog programa. Otkrenite programator kako biste odabrali novi ciklus.

2. Izvadite rublje iz uređaja.
3. Provjerite je li bubanj prazan.
4. Vrata i spremnik deterdženta ostavite odškrinute kako biste spriječili stvaranje plijesni i nastanak neugodnih mirisa.
5. Zatvorite slavinu.

## 12.13 Ispuštanje vode nakon završetak ciklusa

Ako ste odabrali program ili opciju koji ne izbacuju vodu od posljednjeg ispiranja, program je dovršen, ali:

- Područje vremena prikazuje  a zaslon prikazuje da su vrata zaključana .
- Bubanj se i dalje okreće u pravilnim razmacima kako bi se spriječilo gužvanje rublja.
- Vrata ostaju zaključana.
- Kako biste otvorili vrata, morate izbaciti vodu:

1. Ako je potrebno, dodirnite tipku Centrifugiranje  za smanjenje brzine centrifuge koju je predložio uređaj.
2. Pritisnite tipku Start / Paus :
  - Ako ste postavili Zadržavanje vode  uređaj izbacuje vodu i okreće se.
  - Ako ste postavili Noćni ciklus  uređaj samo izbacuje vodu

Indikator opcije Zadržavanje vode  nestaje.

3. Kada se program završi i isključuje se indikator zaključanih vrata , vrata možete otvoriti.
4. Pritisnite tipku Uklj./Isklj. na nekoliko sekundi kako biste isključili uređaj.



## 12.14 Opcija Stanje pripravnosti

Funkcija automatski isključuje uređaj kako bi se smanjila potrošnja energije kada:

- Ne koristite uređaj sljedećih 5 minuta. Pritisnite tipku Uklj./Isklj. za ponovno uključivanje uređaja.
- 5 minuta nakon završetka programa pranja Pritisnite tipku Uklj./Isklj. za ponovno uključivanje uređaja. Na zaslonu se prikazuje vrijeme završetka zadnjeg programa pranja.

Okrenite programator kako biste odabrali novi ciklus. Ako je brojačnik okrenut u položaj "Reset" (Poništavanje) • , uređaj se automatski isključuje nakon 30 sekundi.



Ako postavite program ili opciju koji završavaju s vodom u bubnju, funkcija Stanje pripravnosti **ne isključuje** uređaj kako bi vas podsjetila da ispraznite vodu.

## 13. SAVJETI



### UPOZORENJE!

Pogledajte poglavlja sa sigurnosnim uputama.

### 13.1 Punjenje rublja

- Rublje razdijelite na: bijelo, obojeno, sintetičko, osjetljivo i vunu.
- Pridržavajte se uputa za pranje na etiketama za njegu rublja.
- Bijele i obojene komade odjeće nemojte prati zajedno.
- Neki obojeni komadi odjeće mogu pustiti boju prilikom prvog pranja. Preporučujemo vam da ih prvih nekoliko puta perete odvojeno.
- Tkanine s više slojeva, vunu i odjeću s tiskanom ilustracijama okrenite na krivu stranu.
- Pre-tretirajte tvrdokorne mrlje.
- Tvrdokorne mrlje perite posebnim deterdžentom.
- Pazite pri rukovanju zastorima. Uklonite kukice i zavjesu stavite u vreću za pranje ili u jastučnicu.
- Ne perite rublje bez rubova ili s poderotinama. Za pranje malih i/ili osjetljivih predmeta (npr. grudnjaka sa žicom, remena, najlonki, vrećica za cipele, traka itd.) upotrebljavajte vrećice za pranje.
- Vrlo malo punjenje može uzrokovati probleme s uravnoteženjem prilikom centrifugiranja što dovodi do pojave vibracija. Ako se to dogodi:

- prekinite program i otvorite vrata (pogledajte poglavlje "Svakodnevna uporaba");
  - ručno preraspodijelite rublje tako da su predmeti ravnomjerno raspoređeni oko bubnja;
  - pritisnite tipku Start / Paus. Faza centrifugiranja se nastavlja.
- Zakopčajte jastučnice, zatvorite patentne zatvarače, kukice i dugmad. Zavežite remenje, konopce, vezice za cipele, trake i sve ostale slobodne predmete.
  - Ispraznite džepove i razvijte složene komade odjeće.

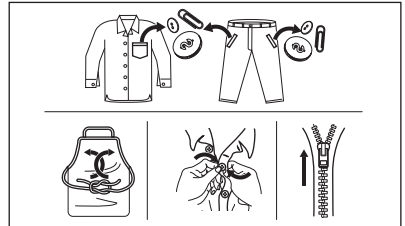

### 13.2 Tvrdokorne mrlje

Za neke mrlje voda i deterdžent nisu dovoljni.

Preporučujemo da te mrlje tretirate prije nego predmete stavite u uređaj.

U prodaji su dostupna specijalna sredstva za odstranjivanje mrlja. Koristite specijalno sredstvo koje je prikladno za vrstu mrlje i tkanine.

### 13.3 Vrsta i količina deterdženta

Odabir deterdženta i upotreba ispravnih količina ne samo da utječe na učinkovitost pranja, već također pomaže smanjenju otpada i zaštiti okoliša:

- Koristite samo sredstva za pranje i druga sredstva posebno namijenjena uporabi u perilici rublja. Prvo, slijedite ova općenita pravila:
  - deterdženti u prahu za sve vrste tkanina, osim osjetljivih. Preferirajte deterdžente u prahu koji sadrže izbjeljivač za izbjeljivanje i sanitizaciju rublja,
  - tekuće deterdžente, po mogućnosti za programe pranja na nižim temperaturama (maks. 60 °C) za sve vrste tkanina ili posebne samo za vunene tkanine.
- Odabir i količina deterdženta ovisit će o: vrsti tkanine (osjetljivo , vuna, pamuk itd.), boji odjeće, količini punjenja, stupnju zaprljanosti, temperaturi pranja i tvrdoći vode koja se koristi.
- Slijedite upute koje ste pronašli na pakiranju deterdženata ili drugim tretmanima bez prekoračenja navedene maksimalne razine (**MAX**).
- Ne miješajte različite vrste deterdženata.
- Upotrijebite manje deterdženta ako:
  - perete malu količinu rublja,
  - rublje je samo malo prljavo,
  - se stvara prevelika količina pjene tijekom pranja.
- Kada koristite tablete ili kapsule za pranje rublja, umetnite ih u bubanj a ne u spremnik za deterdžent.

#### Nedovoljno deterdženta može uzrokovati:

- nezadovoljavajuće rezultate pranja,
- da rublje u pranju postane sivo,
- masnu odjeću,
- stvaranje plijesni u uređaju.

#### Previše deterdženta može uzrokovati:

- stvaranje pjene,
- smanjen učinak pranja,
- neadekvatno ispiranje,
- veći utjecaj na okoliš.

### 13.4 Savjeti za očuvanje okoliša

U svrhu uštede vode i energije, kao i za očuvanje okoliša preporučujemo sljedeće:

- **Normalno prljavo rublje** možete prati **bez pretpranja** te ćete tako uštedjeti sredstvo za pranje, vodu i vrijeme (a istovremeno štite i okoliš!).
- Napunjenost uređaja do **maksimalnog kapaciteta navedenog za svaki program pomaže u smanjenju potrošnje energije i vode**.
- Odgovarajućim tretiranjem moguće je ukloniti mrlje i umjerena zaprljanja, pa se rublje tada može prati na nižoj temperaturi.
- Da biste koristili ispravnu količinu deterdženta, pogledajte količinu koju je predložio proizvođač deterdženata i provjerite tvrdoću vode vašeg vodovodnog sustava. Pogledajte "Tvrdoća vode".
- Postavite **najveću moguću brzinu centrifuge** za odabrani program pranja **prije sušenja rublja u sušilici**. To će uštedjeti energiju tijekom sušenja!

### 13.5 Tvrdoća vode

Ako je tvrdoća vode na vašem području visoka ili umjerena, preporučujemo korištenje omekšivača vode za perilice rublja. U područjima gdje je voda meka nije potrebno koristiti omekšivače za vodu.

Kako biste saznali tvrdoću vode u svom području, kontaktirajte vodoopskrbno poduzeće.

Upotrebjavajte odgovarajuću količinu omekšivača vode. Pridržavajte se uputa na pakiranju proizvoda.

# 14. ČIŠĆENJE I ODRŽAVANJE



## UPOZORENJE!

Pogledajte poglavlja sa sigurnosnim uputama.

### 14.1 Periodični raspored čišćenja

**Periodično čišćenje pomaže produžiti trajanje vašeg uređaja.**

Nakon svakog ciklusa, vrata i spremnik za deterdžent malo otvorite kako bi zrak cirkulirao i osušila se vlaga unutar uređaja: to će spriječiti pojavu plijesni i neugodnih mirisa.

Ako se uređaj ne koristi duže vrijeme: zatvorite slavinu i iskopčajte uređaj iz napajanja.

**Okvirni raspored periodičnog čišćenja:**

Čišćenje kamenca	Dva puta godišnje
Pranje radi održavanja	Jednom mjesečno
Čišćenje brtve vrata	Svaka dva mjeseca
Čišćenje bubnja	Svaka dva mjeseca
Čišćenje spremnika za deterdžent	Svaka dva mjeseca
Čišćenje filtra pumpe za izbacivanje vode	Dva puta godišnje
Čišćenje filtra crijeva za dovod vode i filtra ventila	Dva puta godišnje

U sljedećim odlomcima objašnjeno je kako biste trebali očistiti svaki dio.

### 14.2 Uklanjanje stranih predmeta



Prije pokretanja ciklusa pranja, provjerite jesu li džepovi prazni i svi labavi dijelovi vezani. Pogledajte "Punjenje rublja" u poglavlju "Savjeti i preporuke".

Uklonite sve strane predmete (poput metalne kopče, dugmadi, kovanica itd.) koje biste mogli pronaći u brtvi vrata, filtrima i bubnju. Pogledajte odjeljke "Brtva vrata s dvostrukom jezičicom", "Čišćenje bubnja", "Čišćenje pumpe za izbacivanje vode" i "Čišćenje filtra crijeva za dovod vode i filtra ventila". Ako je potrebno, kontaktirajte ovlaštenu servisnu centar.

### 14.3 Vanjsko čišćenje

Uređaj čistite samo blagim sapunom i toplom vodom. Potpuno osušite sve površine. Nemojte koristiti spužve za ribanje ili bilo kakav grubi materijal.



#### OPREZ!

Ne koristite alkohol, otapala ili kemijske proizvode.



#### OPREZ!

Metalne površine nemojte čistiti deterdžentom na bazi klora.

### 14.4 Uklanjanje Kamenca



Ako je tvrdoća vode na vašem području visoka ili umjerena, preporučujemo korištenje proizvoda za uklanjanje kamenca za perilice rublja.

Redovito pregledavajte ima li u bubnju kamenca.

Uobičajeni deterdženti već sadrže omekšivače vode, ali preporučujemo povremeno odraditi ciklus s praznim bubnjem i sredstvom za uklanjanje kamenca.

- i** Uvijek se pridržavajte uputa na pakiranju proizvoda.

## 14.5 Pranje radi održavanja

ponovljena i duga uporaba programa s niskom temperaturom može uzrokovati naslage deterdženta, dlacića i rast bakterija unutar bubnja i kade. To može dovesti do neugodnog mirisa i plijesni. Za uklanjanje tih naslaga i čišćenje unutarnjeg dijela uređaja, redovito obavljajte pranje za održavanje (najmanje jednom mjesečno).

- i** Pogledajte odjeljak "Čišćenje bubnja".

## 14.6 Brtva na vratima s dvostrukim jezičcima.

Ovaj je uređaj dizajniran **sasamočištećim odvodnim sustavom**, koji omogućuje da se lagana pahuljasta vlakna koja padnu s odjeće isprazne vodom. Redovito provjeravajte brtvu. Na kraju ciklusa mogu se pronaći kovanice, dugmad i drugi sitni predmeti.

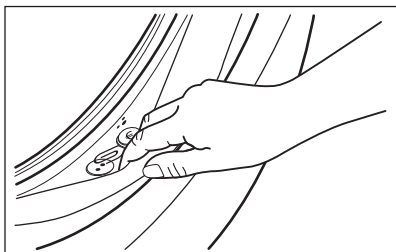

Očistite je po potrebi koristeći kremu za čišćenje na bazi amonijaka bez grabanja po površini brtve.

- i** Uvijek se pridržavajte uputa na pakiranju proizvoda.

## 14.7 Čišćenje bubnja

Redovito provjeravajte bubanj kako biste spriječili neželjene naslage.

Talozi hrđe u bubnju mogu biti posljedica hrđanja stranih tijela prilikom pranja ili slavine za vodu koja sadrži željezo

Očistite bubanj posebnim sredstvom za čišćenje nehrđajućeg čelika.

- i** Uvijek se pridržavajte uputa na pakiranju proizvoda. Nemojte čistiti bubanj kiselinama za skidanje vodenog kamenca, sredstvima za skidanje hrđe koja sadrže klor, kao ni željeznom ili čeličnom vunom

Za detaljno čišćenje:

1. Potpuno ispraznite bubanj.
2. Dodajte malu količinu deterdženta za pranje rublja u prahu u prazan bubanj, kako bi se isprale moguće preostale naslage.

- i** Povremeno, na kraju ciklusa na zaslonu se može prikazati ikona : to je preporuka da se obavi "čišćenje bubnja". Jednom kad je čišćenje bubnja obavljeno, ikona nestaje.

## 14.8 Čišćenje spremnika za deterdžent

Za sprječavanje pojave naslaga osušenog deterdženta ili omekšivača rublja i/ili pojave plijesni u spremniku za deterdžent, povremeno obavite sljedeći ciklus čišćenja:

1. Otvorite ladicu. Pritisnite kvačicu prema dolje kako je prikazano na slici, i izvucite je.

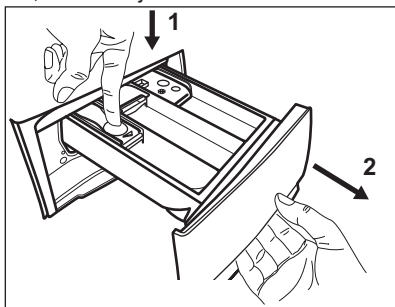

2. Skinite gornji dio dodatnog odjeljka kako biste olakšali čišćenje i isperite

ga pod mlazom tople vode kako biste uklonili sve tragove nakupljenog deterđenta. Nakon čišćenja, vratite gornji dio na mjesto.

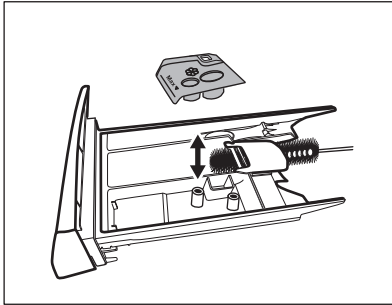

4. Vratite spremnik za deterđent u vodilice i zatvorite ga. Odradite program ispiranja bez rublja u bubnju.

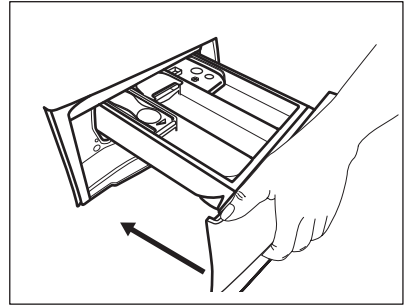

3. Osigurajte da su sve naslage deterđenta iz gornjeg i donjeg dijela udubine uklonjene. Malom četkicom očistite udubljenje.

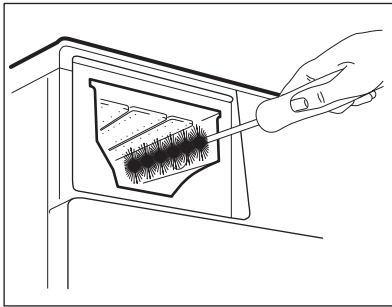

## 14.9 Čišćenje odvodne crpke

Redovito pregledavajte filter pumpa za izbacivanje vode kako biste se uvjerali da je čist.

Očistite pumpu za izbacivanje vode ako:

- Uređaj ne izbacuje vodu.
- Buban se ne okreće.
- Uređaj stvara neobičnu buku uslijed začepljenja odvodne pumpe.
- Na zaslonu se prikazuje šifra alarma **E20**



### UPOZORENJE!

- Utikač izvucite iz utičnice električne mreže.
- Ne vadite filter dok uređaj radi.
- Ne čistite odvodnu pumpu ako je voda u uređaju vruća. Pričekajte dok se voda ohladi.
- Ponovite korak 3 nekoliko puta zatvarajući i otvarajući ventil dok voda ne prestane istjecati.

Uvijek držite krpu u blizini kako biste obrisali svu prolivenu vodu dok skidate filter.

Za čišćenje pumpe, napravite sljedeće:

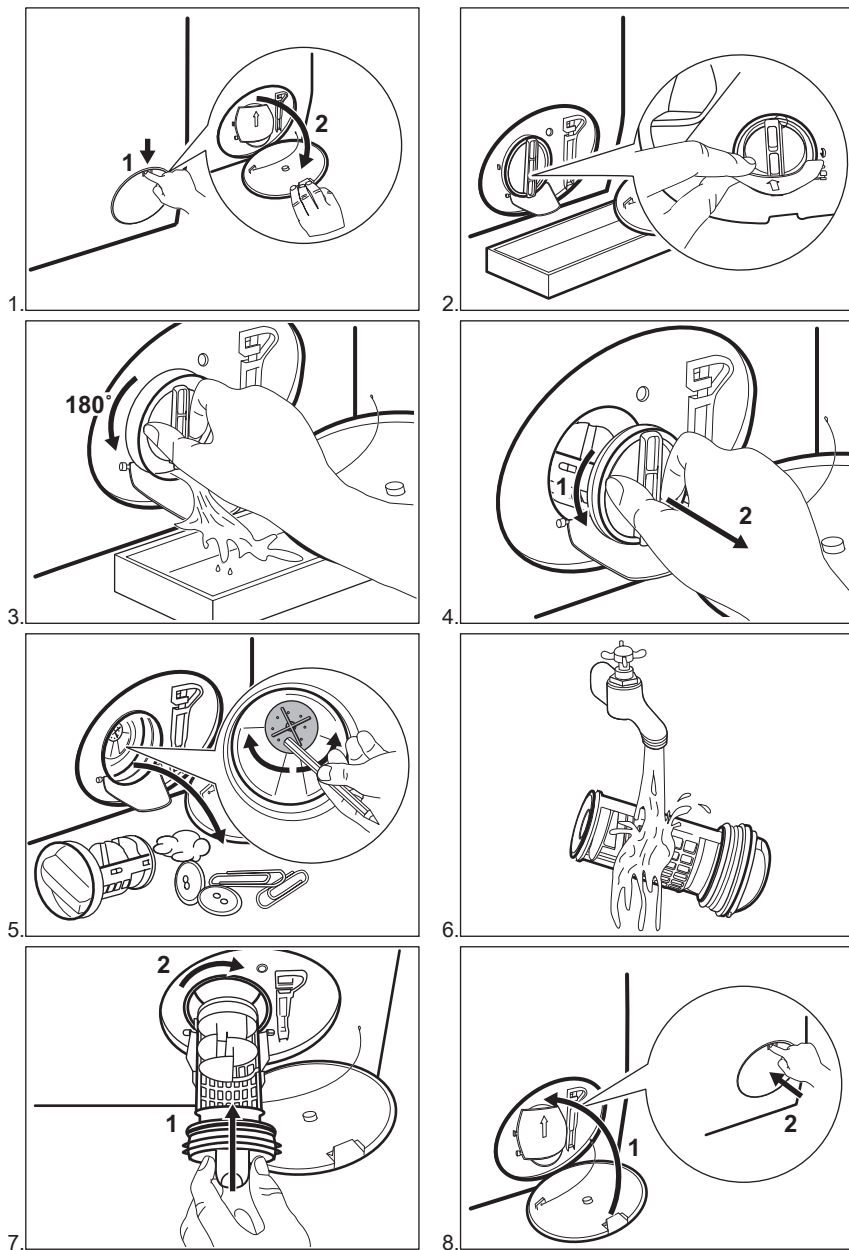

**UPOZORENJE!**

Provjerite može li se impeler pumpe okretati. Ako ne može, kontaktirajte servisni centar. Također provjerite jeste li filtar ispravno pritegnuli kako bi izbjegli curenje.

## 14.10 Čišćenje filtra crijeva za dovod vode i filtra ventila

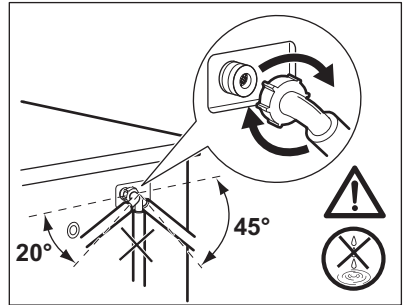
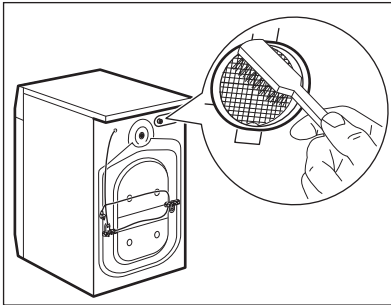
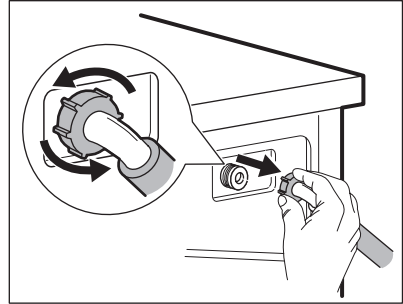
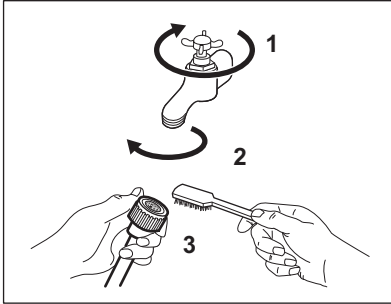

## 14.11 Izbacivanje vode u nuždi

Ako uređaj ne može izbaciti vodu, obavite isti postupak opisan u odjeljku "Čišćenje odvodne pumpe". Po potrebi očistite pumpu.

## 14.12 Sprječavanje stvaranjainja

Ako se uređaj postavi u području u kojem temperatura može dosegnuti oko 0° C ili pasti ispod toga, ispraznite preostalu vodu iz crijeva za dovod vode i pumpe za izbacivanje vode.

1. Utikač izvucite iz utičnice električne mreže.
2. Zatvorite slavinu.

3. Oba kraja crijeva za dovod vode stavite u posudu i pustite da voda isteče iz crijeva.
4. Ispraznite odvodnu pumpu. Pogledajte postupak za izbacivanje vode u nuždi.
5. Kad se odvodna pumpa isprazni, ponovno postavite crijevo za dovod vode.



### UPOZORENJE!

Prije nego ponovno koristite uređaj, provjerite je li temperatura u prostoriji viša od 0° C.

Proizvođač nije odgovoran za oštećenja uzrokovana niskim temperaturama.

## 15. RJEŠAVANJE PROBLEMA



### UPOZORENJE!

Pogledajte poglavlja sa sigurnosnim uputama.

## 15.1 Šifre alarma i mogući kvarovi

Uređaj se ne pokreće ili se zaustavlja tijekom rada. Najprije pokušajte pronaći rješenje problema (pogledajte tablice).



### UPOZORENJE!

Prije bilo kakve provjere, isključite uređaj.

**S nekim problemima, na zaslonu se prikazuje šifra alarma i tipka Start / Paus ►► može stalno bljeskati:**

Problem	Moguće rješenje
<b>E 10</b> Uređaj se ne puni vodom na ispravan način.	<ul style="list-style-type: none"> <li>• Provjerite je li slavina otvorena.</li> <li>• Provjerite da tlak u dovodu vode nije prenizak. Ovu informaciju potražite kod lokalnog distributera vode.</li> <li>• Provjerite da slavina nije začepljena.</li> <li>• Provjerite da dovodno crijevo nije prignječeno, oštećeno ili savijeno.</li> <li>• Provjerite je li priključak crijeva za dovod vode pravilno izveden.</li> <li>• Provjerite da filter crijeva za dovod i filter ventila nisu začepljeni. Pogledajte poglavlje "Čišćenje i održavanje".</li> </ul>
<b>E20</b> Uređaj ne izbacuje vodu.	<ul style="list-style-type: none"> <li>• Provjerite da sifon nije začepljen.</li> <li>• Provjerite da odvodno crijevo nije prignječeno ili savijeno.</li> <li>• Provjerite da odvodni filter nije začepljen. Po potrebi očistite filter. Pogledajte poglavlje "Čišćenje i održavanje".</li> <li>• Provjerite je li priključak crijeva za odvod vode pravilno izveden.</li> <li>• Ako ste postavili program bez faze izbacivanja vode, postavite program za izbacivanje vode.</li> <li>• Postavite program za izbacivanje vode ako ste odabrali jednu od opcija koja završava s vodom u bubnju.</li> </ul>
<b>E40</b> Vrata uređaja su otvorena ili nisu ispravno zatvorena.	<ul style="list-style-type: none"> <li>• Provjerite jesu li vrata uređaja ispravno zatvorena.</li> </ul>
<b>E91</b> Nema komunikacije između elektroničkih elemenata uređaja.	<ul style="list-style-type: none"> <li>• Program nije ispravno dovršen ili je uređaj prerano zaustavljen. Isključite i ponovno uključite uređaj.</li> <li>• Ako se šifra alarma i dalje pojavljuje, obratite se servisnom centru.</li> </ul>
<b>E40</b> Napajanje je nestabilno.	<ul style="list-style-type: none"> <li>• Pričekajte dok se napajanje ne stabilizira.</li> </ul>

Ako se na zaslonu prikažu drugi kodovi alarma, isključite i uključite uređaj. Ako i dalje dolazi do kvara, obratite se servisnom centru.

U slučaju različitog problema s perilicom, u tablici ispod potražite moguća rješenja.



Problem	Moguće rješenje
Program ne započinje s radom.	<ul style="list-style-type: none"> <li>• Provjerite je li kabel glavnog napajanja uključen u utičnicu.</li> <li>• Provjerite jesu li vrata uređaja zatvorena.</li> <li>• Provjerite da u kutiji s osiguračima nema oštećenog osigurača.</li> <li>• Provjerite jeste li dotaknuli Start / Paus .</li> <li>• Ako je postavljena odgoda početka, poništite postavku ili pričekajte završetak odbrojavanja.</li> <li>• Ako je uključena, isključite funkciju roditeljske zaštite.</li> <li>• Provjerite položaj tipke na odabranom programu.</li> </ul>
Uređaj se puni vodom i potom odmah izbacuje vodu.	<ul style="list-style-type: none"> <li>• Provjerite nalazi li se crijevo za odvod vode u ispravnom položaju. Crijevo je možda prenisko postavljeno. Pogledajte poglavlje "Upute za postavljanje".</li> </ul>
Faza centrifugiranja ne radi ili ciklus pranja traje dulje od uobičajenog.	<ul style="list-style-type: none"> <li>• Postavite program s fazom centrifugiranja.</li> <li>• Provjerite da odvodni filter nije začepljen. Po potrebi očistite filter. Pogledajte poglavlje "Čišćenje i održavanje".</li> <li>• Ručno rasporedite predmete u bubnju i ponovno pokrenite fazu centrifugiranja. Ovaj problem može uzrokovati nestabilnost uređaja.</li> </ul>
Voda curi po podu.	<ul style="list-style-type: none"> <li>• Provjerite jesu li spojevi crijeva za vodu zategnuti i da nema curenja vode.</li> <li>• Provjerite da na crijevu za dovod i odvod vode nema oštećenja.</li> <li>• Provjerite upotrebljavate li odgovarajuću vrstu i ispravnu količinu deterdženta.</li> </ul>
Vrata uređaja se ne mogu otvoriti.	<ul style="list-style-type: none"> <li>• Pobrinite se da program pranja koji završava s vodom u bubnju nije odabran.</li> <li>• Provjerite je li program pranja završen.</li> <li>• Postavite program za izbacivanje vode ili centrifuge ako u bubnju ima vode.</li> <li>• Provjerite da se uređaj napaja električnom energijom.</li> <li>• Ovaj problem može prouzročiti neispravnost uređaja. Obratite se ovlaštenom servisnom centru.</li> </ul>
Uređaj proizvodi neobičan zvuk i vibrira.	<ul style="list-style-type: none"> <li>• Provjerite je li uređaj ispravno niveliran. Pogledajte poglavlje "Upute za postavljanje".</li> <li>• Provjerite jesu li skinuti pakiranje i transportni vijci. Pogledajte poglavlje "Upute za postavljanje".</li> <li>• Dodajte još rublja u bubanj. Stavili ste premalo rublja.</li> </ul>
Trajanje programa se povećava ili smanjuje tijekom izvođenja programa.	<ul style="list-style-type: none"> <li>• SensiCare System može podesiti trajanje programa prema vrsti i količini napunjenosti rubljem. Pogledajte "SensiCare System detakcija punjenja" u poglavlju "Svakodnevna uporaba".</li> </ul>

Problem	Moguće rješenje
Rezultati pranja nisu zadovoljavajući.	<ul style="list-style-type: none"> <li>• Povećajte količinu deterdženta ili upotrijebite neku drugu marku.</li> <li>• Prije pranja upotrijebite poseban proizvod za uklanjanje tvrdokornih mrlja.</li> <li>• Provjerite jeste li odabrali ispravnu temperaturu.</li> <li>• Smanjite količinu rublja.</li> </ul>
Previše pjene u bubnju tijekom ciklusa pranja.	<ul style="list-style-type: none"> <li>• Smanjite količinu deterdženta.</li> </ul>
Nakon ciklusa pranja, u ladici za doziranje nalaze se ostaci deterdženta.	<ul style="list-style-type: none"> <li>• Provjerite je li zaklopka u ispravnom položaju (GORE za deterdžent u prašku - DOLJE za tekući deterdžent).</li> <li>• Provjerite jeste li upotrijebili dozator deterdženta prema uputama navedenim u ovom priručniku.</li> </ul>

Nakon provjere uključite uređaj. Program se nastavlja iz točke u kojoj je prekinut. Ako ponovno dođe do kvara, obratite se servisnom centru.

Podaci potrebni za servis nalaze se na nazivnoj pločici.

## 16. POTROŠNJA

### 16.1 Uvod



U ovom se korisničkom priručniku nalaze dvije različite tablice kako bi se potpomogao postupni prelazak s uredbe na drugu:

- Uredba EU 1061/2010, koja vrijedi do 28. veljače 2021. godine, odnosi se na klase energetske učinkovitosti od **A+++** do **D**,
- Uredba EU 2019/2023, koja vrijedi od 1. ožujka 2021., odnosi se na klase energetske učinkovitosti od **A** do **G**, postavljene Uredbom EU 2019/2014.



Pogledajte internetsku poveznicu [www.theenergylabel.eu](http://www.theenergylabel.eu) za detaljne informacije o Energetskoj oznaci.



QR kod na energetskej naljepnici isporučenoj s uređajem pruža internetsku poveznicu do podataka koji se odnose na performanse uređaja u EU EPREL bazi podataka. Energetskej naljepnicu držite za referencu zajedno s korisničkim priručnikom i svim ostalim dokumentima koji se isporučuju s ovim uređajem. Informacije poput naziva modela i broja proizvoda, koje se nalaze na natpisnoj pločici uređaja, moguće je pronaći i u EPREL-u pomoću poveznice <https://eprel.ec.europa.eu>. Pogledajte poglavlje "Opis proizvoda" za položaj natpisne pločice.

## 16.2 Opis

<b>kg</b>	Punjenje rublja.	<b>h:mm</b>	Trajanje programa.
<b>kWh</b>	Potrošnja.	<b>°C</b>	Temperatura u rublju.
<b>Litara</b>	Potrošnja vode.	<b>o/min</b>	Brzina centrifuge.
<b>%</b>	Preostala vlaga po završetku faze centrifuge. Što je veća brzina centrifuge, veća je buka i niža je preostala vlaga.		



Vrijednosti i trajanje programa mogu se razlikovati ovisno o različitim uvjetima (npr. sobna temperatura, temperatura vode i tlak, količina punjenja i vrsta rublja, napon napajanja), kao i o promjenama zadanih postavki programa.

## 16.3 Prema Uredbi Komisije EU 2019/2023

<b>Eco 40-60 program</b>	<b>kg</b>	<b>kWh</b>	<b>Litara</b>	<b>h:mm</b>	<b>%</b>	<b>°C</b>	<b>o/min<sup>1)</sup></b>
Puna perilica	8	1.150	55	3:30	52	45	1351
Pola punjenja	4	0.905	45	2:40	52	42	1351
Četvrtina punjenja	2	0.410	39	2:40	54	28	1351

<sup>1)</sup> Maksimalna brzina centrifuge.

### Potrošnja energije u različitim načinima rada

<b>Isključeno (W)</b>	<b>Stanje pripravnosti (W)</b>	<b>Odgođeni početak (W)</b>
0.48	0.48	4.00
Vrijeme do isključenja / Stanje pripravnosti je maksimalno 15 minuta.		

## 16.4 U skladu s Uredbom 1061/2010

Standardni programi za pamuk.	Punjenje (kg)	Potrošnja električne energije (kWh)	Potrošnja vode (u litrama)	Približno trajanje programa (u minutama)	Preostala vlaga (%) <sup>1)</sup>
Za Standardni program za pranje pamuka pri 60°C: Postavite Eco 40-60 na 60 °C	8	0.96	52	244	52
Za Standardni program za pranje pamuka pri 60°C: Postavite Eco 40-60 na 60 °C	4	0.73	40	210	52
Za Standardni program za pranje pamuka pri 40°C: Postavite Eco 40-60 na 30°C	4	0.62	41	196	52

1) Po završetku faze centrifuge.

Isključeno stanje (W)	Način rada Stanje pripravnosti (W)
0.48	0.48
Podaci navedeni u gornjoj tablici u skladu su s Uredbom Komisije EU 1015/2010 za primjenu Direktive 2009/125/EZ.	

## 16.5 Uobičajeni programi



Te vrijednosti su samo indikativne.

Program	kg	kWh	Litara	h:mm	%	°C	o/min <sup>1)</sup>
Cotton <sup>2)</sup> 90 °C	8	2.60	85	3:25	52	85	1400
Cotton 60 °C	8	1.70	80	3:00	52	55	1400
Cotton 20 <sup>3)</sup> 20 °C	8	0.48	80	3:00	52	20	1400
Synthetics 40 °C	3	0.68	55	2:00	35	40	1200

Program	kg	kWh	Litara	h:mm	%	°C	o/min <sup>1)</sup>
Delicate <sup>4)</sup> 30 °C	3	0.26	45	1:00	35	30	1200
Wool 30 °C	1,5	0.24	60	1:05	30	30	1200

- 1) Referentni pokazatelj brzine centrifuge.
- 2) Prikladno za pranje jako prljavog tekstila.
- 3) Prikladno za pranje malo prljavog pamuka.
- 4) Također se vrši kao brzi ciklus pranja za malo prljavo rublje.

## 17. BRZI VODIČ

### 17.1 Svakodnevna uporaba

Utikač priključite u utičnicu električne mreže.

Otvorite slavinu.

Stavite rublje.

Ulajte deterđent i ostala sredstva u odgovarajuće odjeljke spremnika za deterđent.

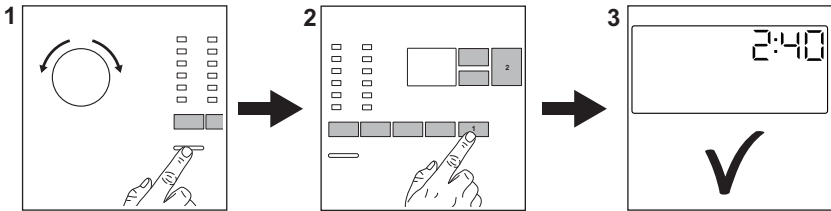

1. Pritisnite tipku **Uklj./Isklj.** za uključivanje uređaja. Okrenite programator na odabrani program.
2. Postavite željene opcije (1) pomoću odgovarajućih dodirnih tipaka. Za pokretanje programa, dotaknite tipku **Start / Paus**  (2).
3. Uređaj započinje s radom. Na kraju programa, izvadite rublje. Pritisnite tipku **Uklj./Isklj.** za isključivanje uređaja.

### 17.2 Čišćenje odvodnog filtra pumpe

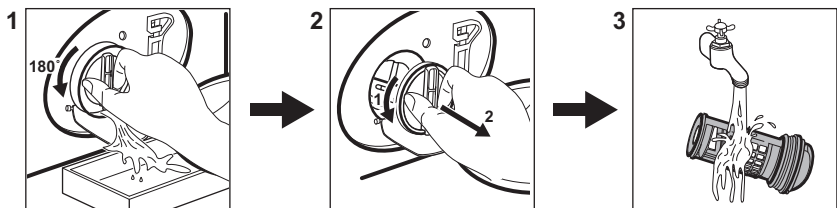

Redovito čistite filtar, a posebno ako se na zaslonu pojavi šifra alarma **E20**.

## 17.3 Programi

Programi	Količina	Opis proizvoda
<b>Eco 40-60</b>	8 kg	Bijeli i šareni pamuk. Uobičajeno prljava odjeća.
<b>Cotton</b>	8 kg	Bijeli i šareni pamuk postojanih boja.
<b>Synthetics</b>	3 kg	Sintetičke ili miješane tkanine.
<b>Delicate</b>	3 kg	Osjetljive tkanine poput akrila, viskoze, uobičajeno prljavi predmeti od poliestera.
<b>Rapid 14min</b>	2 kg	Sintetika i miješane tkanine. Malo prljavi predmeti i odjeća koju treba osvježiti.
<b>Rinse</b>	8 kg	Sve tkanine, osim vunениh i vrlo osjetljivih tkanina. Program za ispiranje i centrifugiranje.
<b>Drain/Spin</b>	8 kg	Sve tkanine, osim vunениh i vrlo osjetljivih tkanina. Program za centrifugiranje i ispuštanje vode.
 <b>Anti-Allergy</b>	8 kg	Bijelo pamučno rublje. Ovaj program pomaže u uklanjanju mikroba i bakterija.
<b>Duvet</b>	3 kg	Sintetički prekrivač za jednu osobu, prekrivač za krevet, poplun.
 <b>Silk</b>	1 kg	Posebni program za predmete od svile i miješane sintetike.
 <b>Wool</b>	1,5 kg	Vuneni predmeti perivi u perilici, vuneni predmeti koji se peru ručno i osjetljivi predmeti.
<b>Sport</b>	2,5 kg	Sportska odjeća.
 <b>Outdoor</b>	2,5 kg <sup>1)</sup> 1 kg <sup>2)</sup>	Moderna sportska odjeća za boravak na otvorenom.
<b>Denim</b>	3 kg	Odjeća od trapera.

1) Program pranja.

2) Program pranja i vaza postizanja vodootpornosti.

## 18. BRIGA ZA OKOLIŠ

Reciklirajte materijale sa simbolom . Ambalažu za recikliranje odložite u prikladne spremnike. Pomozite u zaštitu okoliša i ljudskog zdravlja, kao i u

recikliranju otpada od električnih i elektroničkih uređaja. Uređaje označene simbolom  ne bacajte zajedno s kućnim otpadom. Proizvod odnesite na lokalno

reciklažno mjesto ili kontaktirajte  
nadležnu službu.

[www.electrolux.com/shop](http://www.electrolux.com/shop)



192944383-A-1 12020

