

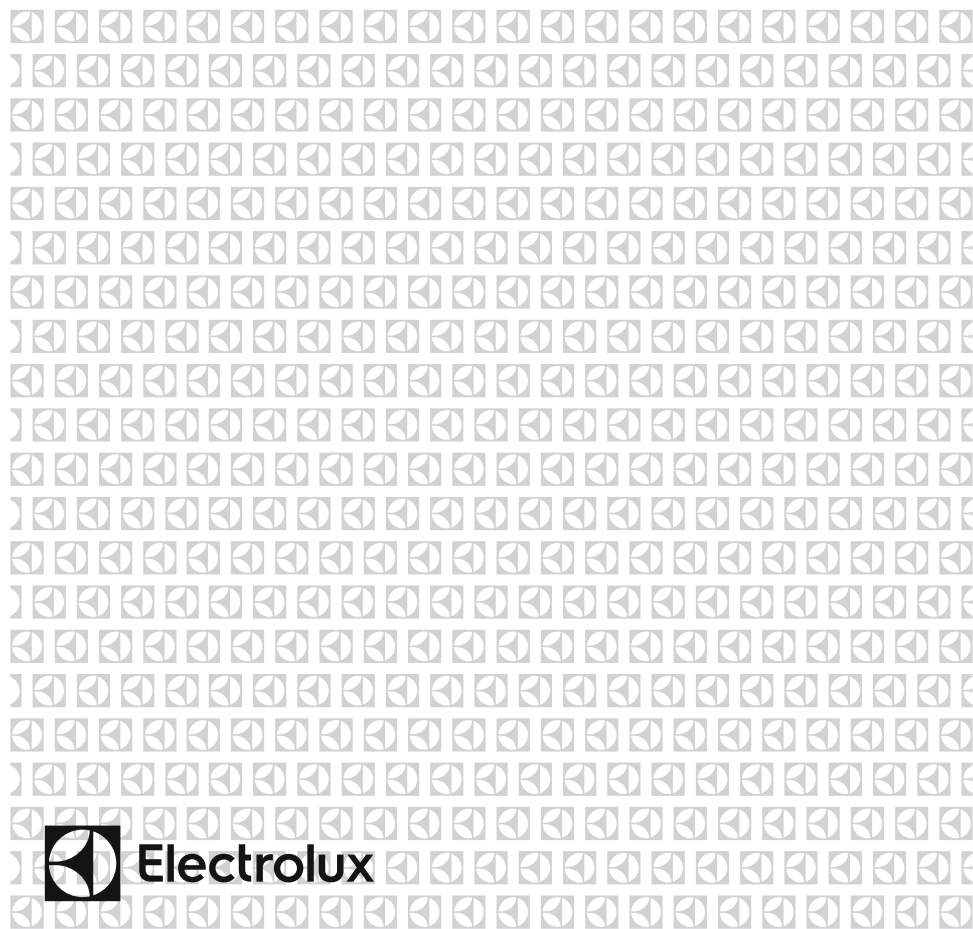

LNT7ME34G1

EN Freezer - Fridge
CZ Chladnička - Mraznička
AL Ngrirës - Frigorifer
HR Hladnjak sa Zamrzivačem
MK Ладилник - Длабоко замрзнување

User Manual
Návod k Obsluze
Manuali i përdoruesit
Upute za uporabu
Прирачник за Употреба



Electrolux



EN

FIRE

Warning; Risk of fire / flammable materials

INDEX

BEFORE USING THE APPLIANCE	4
General warnings	4
Old and out-of-order fridges or freezer	8
Safety warnings	8
Installing and operating your fridge freezer	9
Before Using your Fridge	10
THE VARIOUS FUNCTION AND POSSIBILITIES	10
Information about New Generation Cooling Technology	10
Display and Control Panel	11
Operating your Fridge Freezer	11
Freezer Temperature Settings	11
Cooler Temperature Settings	11
Super Freeze Mode	11
Door Open Alarm Function	12
Temperature Adjustment Warnings	12
Accessories	13
Ice Tray	13
The Freezer Box	13
Extra Chill Compartment	13
The Fresh Dial	14
CustomFlex	14
ARRANGING FOOD IN THE APPLIANCE	15
Refrigerator compartment	15
Freezer compartment	16
CLEANING AND MAINTENANCE	19
Defrosting	20
TRANSPORTATION AND CHANGING OF INSTALLATION POSITION	20
Repositioning the Door	20
BEFORE CALLING YOUR AFTER SALES SERVICE	21
Hints for Energy Saving	24
THE PARTS OF THE APPLIANCE AND THE COMPARTMENTS ...	25

PART - 1. BEFORE USING THE APPLIANCE

General warnings

⚠ WARNING: Keep ventilation openings, in the appliance enclosure or in the built-in structure, clear of obstruction.

⚠ WARNING: Do not use mechanical devices or other means to accelerate the defrosting process, other than those recommended by the manufacturer.

⚠ WARNING: Do not use electrical appliances inside the food storage compartments of the appliance, unless they are of the type recommended by the manufacturer.

⚠ WARNING: Do not damage the refrigerant circuit.

⚠ WARNING: When positioning the appliance, ensure the supply cord is not trapped or damaged.

⚠ WARNING: Do not locate multiple portable socket-outlets or portable power supplies at the rear of the appliance.

⚠ WARNING: In order to avoid any hazards resulting from the instability of the appliance, it must be fixed in accordance with the following instructions:

⚠ If your appliance uses R600a as a refrigerant (this information will be provided on the label of the cooler) you should take care during transportation and installation to prevent the cooler elements from being damaged. R600a is an environmentally friendly and natural gas, but it is explosive. In the event of a leak due to damage of the cooler elements, move your fridge away from open flames or heat sources and ventilate the room where the appliance is located for a few minutes.

- While carrying and positioning the fridge, do not damage the cooler gas circuit.
- Do not store explosive substances such as aerosol cans with a flammable propellant in this appliance.

- This appliance is intended to be used in household and domestic applications such as:
 - staff kitchen areas in shops, offices and other working environments.
 - farm houses and by clients in hotels, motels and other residential type environments.
 - bed and breakfast type environments;
 - catering and similar non-retail applications.
- If the socket does not match the refrigerator plug, it must be replaced by the manufacturer, a service agent or similarly qualified persons in order to avoid a hazard.
- A specially grounded plug has been connected to the power cable of your refrigerator. This plug should be used with a specially grounded socket of 16 amperes or 10 amperes according to country where the product will be sold. If there is no such socket in your house, please have it installed by an authorized electrician.
- This appliance can be used by children aged from 8 years and above and persons with reduced physical, sensory or mental capabilities or lack of experience and knowledge if they have been given supervision or instruction concerning use of the appliance in a safe way and understand the hazards involved. Children shall not play with the appliance. Cleaning and user maintenance shall not be made by children without supervision.
- Children aged from 3 to 8 years are allowed to load and unload refrigerating appliances. Children are not expected to perform cleaning or user maintenance of the appliance, very young children (0-3 years old) are not expected to use appliances, young children (3-8 years old) are not expected to use appliances safely unless continuous supervision is given, older children (8-14 years old) and vulnerable people can

use appliances safely after they have been given appropriate supervision or instruction concerning use of the appliance. Very vulnerable people are not expected to use appliances safely unless continuous supervision is given.

- If the supply cord is damaged, it must be replaced by the manufacturer, an authorised service agent or similar qualified persons, in order to avoid a hazard.
- This appliance is not intended for use at altitudes exceeding 2000 m.

To avoid contamination of food, please respect the following instructions:

- Opening the door for long periods can cause a significant increase of the temperature in the compartments of the appliance.
- Clean regularly surfaces that can come in contact with food and accessible drainage systems
- Store raw meat and fish in suitable containers in the refrigerator, so that it is not in contact with or drip onto other food.
- Two-star frozen-food compartments are suitable for storing pre-frozen food, storing or making ice cream and making ice cubes.
- One-, two- and three-star compartments are not suitable for the freezing of fresh food.
- If the refrigerating appliance is left empty for long periods, switch off, defrost, clean, dry, and leave the door open to prevent mould developing within the appliance.

Service

- To repair the appliance contact the Authorised Service Centre. Use original spare parts only.
- Please note that self-repair or nonprofessional repair can have safety consequences and might void the guarantee.
- The following spare parts will be available for 7 years after the model has been discontinued: thermostats, temperature sensors, printed circuit boards, light sources, door handles, door hinges, trays and baskets.
- Please note that some of these spare parts are only available to professional repairers, and that not all spare parts are relevant for all models.
- Door gaskets will be available for 10 years after the model has been discontinued.

Old and out-of-order fridges or freezer

- If your old fridge or freezer has a lock, break or remove the lock before discarding it, because children may get trapped inside it and may cause an accident.
- Old fridges and freezers contain isolation material and refrigerant with CFC. Therefore, take care not to harm environment when you are discarding your old fridges.

Disposal of your old appliance



The symbol on the product or on its packaging indicates that this product may not be treated as household waste. Instead it shall be handed over to the applicable collection point for the recycling of electrical and electronic equipment. By ensuring this product is disposed of correctly, you will help prevent potential negative consequences for the environment and human health, which could otherwise be caused by inappropriate waste handling of this product. For more detailed information about recycling of this product, please contact your local city office, your household waste disposal service or the shop where you purchased the product.

Notes:

- Please read the instruction manual carefully before installing and using your appliance. We are not responsible for the damage occurred due to misuse.
- Follow all instructions on your appliance and instruction manual, and keep this manual in a safe place to resolve the problems that may occur in the future.
- This appliance is produced to be used in homes and it can only be used in domestic environments and for the specified purposes. It is not suitable for commercial or common use. Such use will cause the guarantee of the appliance to be cancelled and our company will not be responsible for the losses to be occurred.
- This appliance is produced to be used in houses and it is only suitable for cooling / storing foods. It is not suitable for commercial or common use and/or for storing substances except for food. Our company is not responsible for the losses to be occurred in the contrary case.

Safety warnings

- Do not connect your fridge freezer to the mains electricity supply using an extension lead.
- Do not use damaged, torn or old plugs.
- Do not pull, bend or damage the cord.



- Do not use plug adapter.
- This appliance is designed for use by adults. Do not allow children to play with the appliance or hang off the door.
- Never touch the power cord/plug with wet hands. This may cause a short circuit or electric shock.

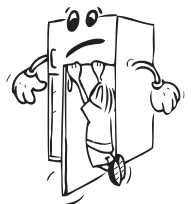

- Do not place glass bottles or cans in the ice-making compartment as they will burst when the contents freeze.
- Do not place explosive or flammable material in your fridge. Place drinks with high alcohol content vertically in the fridge compartment and make sure their tops are tightly closed.
- When removing ice from the ice-making compartment, do not touch it. Ice may cause frost burns and/or cuts.
- Do not touch frozen goods with wet hands. Do not eat ice-cream or ice cubes immediately after they are removed from the ice-making compartment.
- Do not re-freeze thawed frozen food. This may cause health issues such as food poisoning.



Installing and operating your fridge freezer

Before using your fridge freezer for the first time, please pay attention to the following points:

- The operating voltage for your fridge freezer is 220-240 V at 50Hz.
- The plug must be accessible after installation.
- Your fridge freezer may have an odour when it is operated for the first time. This is normal and the odour will fade when your fridge freezer starts to cool.
- Before connecting your fridge freezer, ensure that the information on the data plate (voltage and connected load) matches that of the mains electricity supply. If in doubt, consult a qualified electrician.
- Insert the plug into a socket with an efficient ground connection. If the socket has no ground contact or the plug does not match, we recommend you consult a qualified electrician for assistance.
- The appliance must be connected with a properly installed fused socket. The power supply (AC) and voltage at the operating point must match with the details on the name plate of the appliance (the name plate is located on the inside left of the appliance).
- We do not accept responsibility for any damages that occur due to ungrounded usage.
- Place your fridge freezer where it will not be exposed to direct sunlight.
- Your fridge freezer must never be used outdoors or exposed to rain.
- Your appliance must be at least 50 cm away from stoves, gas ovens and heater cores, and at least 5 cm away from electrical ovens.
- If your fridge freezer is placed next to a deep freezer, there must be at least 2 cm between them to prevent humidity forming on the outer surface.
- Do not cover the body or top of fridge freezer with lace. This will affect the performance of your fridge freezer.
- Clearance of at least 150 mm is required at the top of your appliance. Do not place anything on top of your appliance.
- Do not place heavy items on the appliance.
- Use the adjustable front legs to make sure your appliance is level and stable. You can adjust the legs by turning them in either direction. This must be done before placing food in the appliance.
- Clean the appliance thoroughly before use (see Cleaning and Maintenance).



- Before using your fridge freezer, wipe all parts with a solution of warm water and a teaspoon of sodium bicarbonate. Then, rinse with clean water and dry. Return all parts to the fridge freezer after cleaning.
- Install the two plastic distance guides (the parts on the black vanes -condenser- at the rear) by turning it 90° (as shown in the figure) to prevent the condenser from touching the wall.
- The distance between the appliance and back wall must be a maximum of 75 mm.

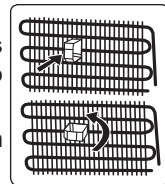

Before Using your Fridge

- When using your fridge for the first time, or after transportation, keep it in an upright position for at least 3 hours before plugging into the mains. This allows efficient operation and prevents damage to the compressor.
- Your fridge may have a smell when it is operated for the first time. This is normal and the smell will fade away when your fridge starts to cool.

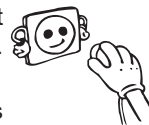

PART - 2. THE VARIOUS FUNCTION AND POSSIBILITIES

Information about New Generation Cooling Technology

Fridges with new-generation cooling technology have a different operating system to static fridges. Other (static) fridges may experience a build up of ice in the freezer compartment due to door openings and humidity in the food. In such fridges, regular defrosting is required; the fridge must be switched off, the frozen food moved to a suitable container and the ice which has formed in the freezer compartment removed.

In fridges with new-generation cooling technology, a fan blows dry cold air evenly throughout the fridge and freezer compartments. The cold air cools your food evenly and uniformly, preventing humidity and ice build-up.

In the refrigerator compartment, air blown by the fan, located at the top of the refrigerator compartment, is cooled while passing through the gap behind the air duct. At the same time, the air is blown out through the holes in the air duct, evenly spreading cool air throughout the refrigerator compartment.

There is no air passage between the freezer and refrigerator compartments, therefore preventing the mixing of odours.

As a result, your fridge, with new-generation cooling technology, provides you with ease of use as well as a huge volume and aesthetic appearance.

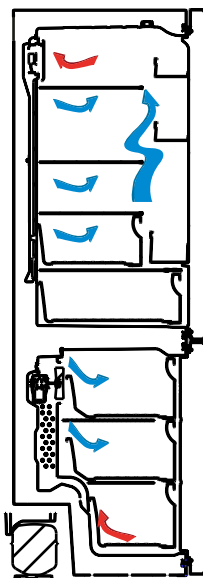

Display and Control Panel

Using the Control Panel

1. Enables the setting of the freezer.
2. Enables the setting of the cooler.
3. Freezer set value screen.
4. Cooler set value screen.
5. Economy mode symbol.
6. Super freeze symbol.
7. Alarm symbol.

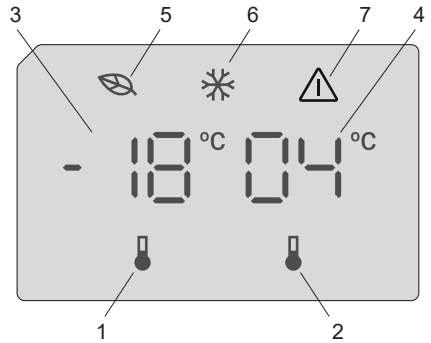

Operating your Fridge Freezer

Once you have plugged in the product, all symbols will be displayed for 2 seconds and the initial values will be shown as $-18\text{ }^{\circ}\text{C}$ on the freezer adjustment indicator, and $+4\text{ }^{\circ}\text{C}$ on the fridge adjustment indicator.

Freezer Temperature Settings

- The initial temperature value for the freezer setting indicator is $-18\text{ }^{\circ}\text{C}$.
- Press the freezer set button once.
When you first press the button, the previous value will blink on the screen.
- Whenever you press this button, temperature will decrease respectively.
- If you continue to press the button, it will restart from $-16\text{ }^{\circ}\text{C}$.

NOTE: Eco mode gets activated automatically when the temperature of the freezer compartment is set to $-18\text{ }^{\circ}\text{C}$.



Cooler Temperature Settings

- The initial temperature value for the cooler setting indicator is $+4\text{ }^{\circ}\text{C}$.
- Press the cooler button once.
- Whenever you press this button, temperature will decrease respectively.
- If you continue to press the button, it will restart from $+8\text{ }^{\circ}\text{C}$.

Super Freeze Mode

Purpose

- To freeze a large quantity of food that cannot fit on the fast freeze shelf.
- To freeze prepared foods.
- To freeze fresh food quickly to retain freshness.

How to use

To enable the super freeze mode, press and hold the freezer temperature setting button for 3 seconds. Once the super freeze mode has been set, the super freeze symbol on the indicator will be lit and the machine will beep to confirm the mode has been switched on.



During Super Freeze Mode:

- The temperature of the Cooler may be adjusted. In this case, Super Freeze mode will continue.
- Economy mode cannot be selected.
- Super Freeze mode can be cancelled in the same way it is selected.

Notes:

- The maximum amount of fresh food (in kilograms) that can be frozen within 24 hours is shown on the appliance label.
- For optimal appliance performance in maximum freezer capacity, activate super freeze mode 3 hours before you put fresh food into the freezer.



Super freeze mode will automatically cancel after 24 hours, depending on the environmental temperature or when the freezer sensor reaches a sufficiently low temperature.

Door Open Alarm Function

If cooler door is opened more than 2 minutes, appliance sounds 'beep beep'.

Temperature Adjustment Warnings

- It is not recommended that you operate your fridge in environments colder than 10°C in terms of its efficiency.
- Do not start another adjustment while you are already making an adjustment.
- Temperature adjustments should be made according to the frequency of door openings, the quantity of food kept inside the fridge and the ambient temperature in the location of your fridge.
- In order to allow your fridge to reach the operating temperature after being connected to mains, do not open the doors frequently or place large quantities of food in the fridge. Please note that, depending on the ambient temperature, it may take 24 hours for your fridge to reach the operating temperature.
- A 5 minute delay function is applied to prevent damage to the compressor of your fridge when connecting or disconnecting to mains, or when an energy breakdown occurs. Your fridge will begin to operate normally after 5 minutes.

• Your appliance is designed to operate in the ambient temperature (T/SN = 10°C - 43°C) intervals stated in the standards, according to the climate class displayed on the information label. We do not recommend operating your appliance out of the stated temperature limits in terms of cooling effectiveness.

Climate class	Ambient (°C)
T	16 to 43 (°C)
ST	16 to 38 (°C)
N	16 to 32 (°C)
SN	10 to 32 (°C)

Important installation instructions

This appliance is designed to work in difficult climate conditions (up to 43 degrees C or 110 degrees F) and is powered with 'Freezer Shield' technology which ensures that the frozen food in the freezer will not defrost even if the ambient temperature falls as low as -15 °C. So you may then install your appliance in an unheated room without having to worry about frozen food in the freezer being spoilt. When the ambient temperature returns to normal, you may continue using the appliance as usual.

Accessories

Ice Tray

- Fill the ice tray with water and place in the freezer compartment.
- After the water has completely frozen, you can twist the tray as shown below to remove the ice cubes.

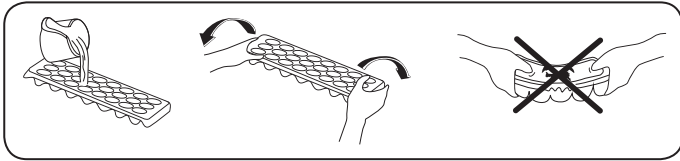



The Freezer Box

The freezer box allows food to be accessed more easily.

Removing the freezer box:

- Pull the box out as far as possible
- Pull the front of the box up and out

 Carry out the opposite of this operation when refitting the sliding compartment.

 Always keep hold of the handle of the box while removing it.

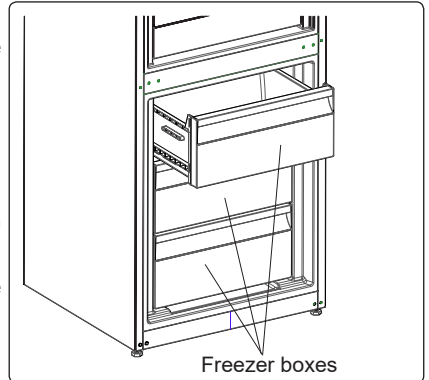

Extra Chill Compartment *(In some models)*

Ideal to preserve the taste and texture of fresh cuts and cheese. The pull out drawer assures an environment with a lower temperature compared to the rest of the fridge, thanks to the active circulation of cold air.

To remove the Chiller Shelf:

- Pull the chiller shelf towards you by sliding it on the rails.
- Pull the chiller shelf up from the rail and remove it from the fridge.

 After the chiller shelf has been removed, it can support a maximum 20 kg load.

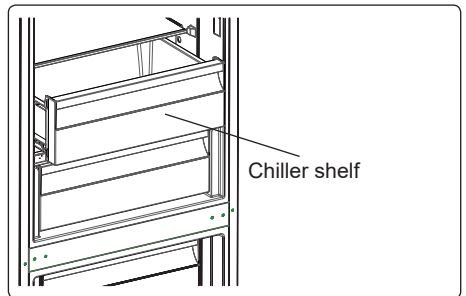

The Fresh Dial *(In some models)*

If the crisper is full, the fresh dial located in front of the crisper should be opened. This allows the air in the crisper and the humidity rate to be controlled, to increase the life of food within.

The dial, located behind the shelf, must be opened if any condensation is seen on the glass shelf.

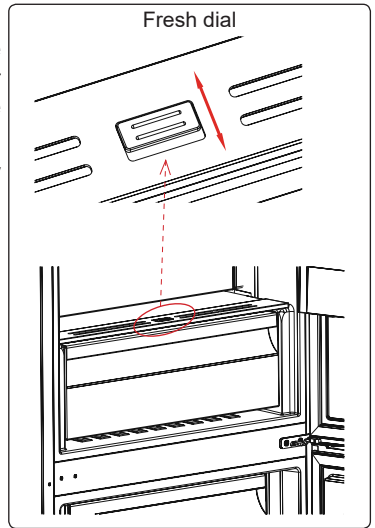

CustomFlex

CustomFlex® offers you the freedom to customize the space in your refrigerator. Inside of the door there are a storage container and mobile containers, so you can tailor the space to your needs. The containers are even removable, so you can remove them from the refrigerator for easy access.

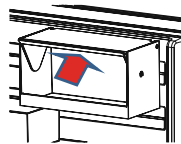
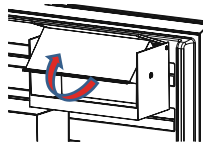
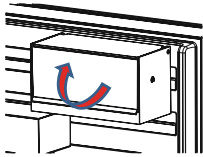

- Lid of CustomFlex storage container can be pulled towards arrow for opening.
- For closing, lid can be pulled towards reverse direction.

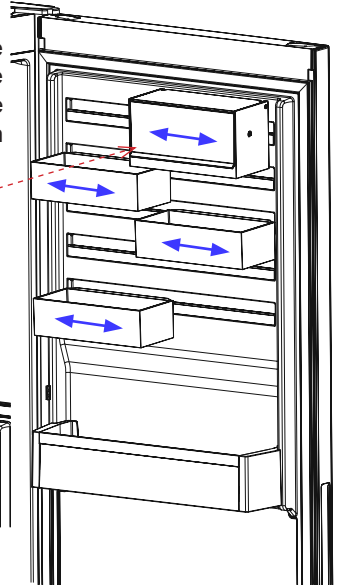

Visual and text descriptions in the accessories section may vary according to the model of your appliance.

PART - 3. ARRANGING FOOD IN THE APPLIANCE

Refrigerator compartment

- To reduce humidity and avoid the consequent formation of frost, always store liquids in sealed containers in the refrigerator. Frost tends to concentrate in the coldest parts of the evaporating liquid and, in time, your appliance will require more frequent defrosting.
- Never place warm food in the refrigerator. Warm food should be allowed to cool at room temperature and should be arranged to ensure adequate air circulation in the refrigerator compartment.
- Make sure no items are in direct contact with the rear wall of the appliance as frost will develop and packaging will stick to it. Do not open the refrigerator door frequently.
- We recommend that meat and clean fish are loosely wrapped and stored on the glass shelf just above the vegetable bin where the air is cooler, as this provides the best storage conditions.
- Store loose fruit and vegetable items in the crisper containers.
- Store loose fruit and vegetables in the crisper.
- Storing fruit and vegetables separately helps prevent ethylene-sensitive vegetables (green leaves, broccoli, carrot, etc.) being affected by ethylene-releaser fruits (banana, peach, apricot, fig etc.).
- Do not put wet vegetables into the refrigerator.
- Storage time for all food products depends on the initial quality of the food and an uninterrupted refrigeration cycle before refrigerator storage.
- To avoid cross-contamination do not store meat products with fruit and vegetables. Water leaking from meat may contaminate other products in the refrigerator. You should package meat products and clean any leakages on the shelves.
- Do not put food in front of the air flow passage.
- Consume packaged foods before the recommended expiry date.



NOTE: Potatoes, onions and garlic should not be stored in the refrigerator.

The table below is a quick guide to show you the most efficient way to store the major food groups in your refrigerator compartment.

Food	Maximum storage time	How and where to store
Vegetables and fruits	1 week	Vegetable bin
Meat and fish	2 - 3 Days	Wrap in plastic foil, bags, or in a meat container and store on the glass shelf
Fresh cheese	3 - 4 Days	On the designated door shelf
Butter and margarine	1 week	On the designated door shelf
Bottled products e.g. milk and yoghurt	Until the expiry date recommended by the producer	On the designated door shelf
Eggs	1 month	On the designated egg shelf
Cooked food	2 Days	All shelves

Freezer compartment

- The freezer is used for storing frozen food, freezing fresh food, and making ice cubes.
- To use the maximum capacity of the freezer compartment, use the glass shelves for the upper and middle section, and use the lower basket for the bottom section.
- Use the fast freezing shelf to freeze home cooking (and any other food which needs to be frozen quickly) more quickly because of the freezing shelf's greater freezing power. Fast freezing shelf is the bottom drawer of the freezer compartment.
- For freezing fresh food; wrap and seal fresh food properly, that is the packaging should be air tight and shouldn't leak. Special freezer bags, aluminum foil polythene bags and plastic containers are ideal.
- Do not store fresh food next to frozen food as it can thaw the frozen food.
- Before freezing fresh food, divide it into portions that can be consumed in one sitting.
- Consume thawed frozen food within a short period of time after defrosting
- Never place warm food in the freezer compartment as it will thaw the frozen food.
- Always follow the manufacturer's instructions on food packaging when storing frozen food. If no information is provided food, should not be stored for more than 3 months from the date of purchase.
- When purchasing frozen food, make sure that it has been stored under appropriate conditions and that the packaging is not damaged.
- Frozen food should be transported in appropriate containers and placed in the freezer as soon as possible.
- Do not purchase frozen food if the packaging shows signs of humidity and abnormal swelling. It is probable that it has been stored at an unsuitable temperature and that the contents have deteriorated.
- The storage life of frozen food depends on the room temperature, the thermostat setting, how often the door is opened, the type of food, and the length of time required to transport the product from the shop to your home. Always follow the instructions printed on the packaging and never exceed the maximum storage life indicated.
- The maximum amount of fresh food (in kg) that can be frozen in 24 hours is indicated on the appliance label.

NOTE: If you attempt to open the freezer door immediately after closing it, you will find that it will not open easily. This is normal. Once equilibrium has been reached, the door will open easily.

Important note:

- Never refreeze thawed frozen food.
- The taste of some spices found in cooked dishes (anise, basilica, watercress, vinegar, assorted spices, ginger, garlic, onion, mustard, thyme, marjoram, black pepper, etc.) changes and they assume a strong taste when they are stored for a long period of time. Therefore, add small amounts of spices to food to be frozen, or the desired spice should be added after the food has thawed.
- The storage time of food is dependent on the type of oil used. Suitable oils are margarine, calf fat, olive oil and butter. Unsuitable oils are peanut oil and pig fat.
- Food in liquid form should be frozen in plastic cups and other food should be frozen in plastic folios or bags.



The table below is a quick guide to show you the most efficient way to store the major food groups in your freezer compartment.

Meat and fish	Preparation	Maximum storage time (months)
Steak	Wrap in foil	6 - 8
Lamb meat	Wrap in foil	6 - 8
Veal roast	Wrap in foil	6 - 8
Veal cubes	In small pieces	6 - 8
Lamb cubes	In pieces	4 - 8
Minced meat	In packaging without using spices	1 - 3
Giblets (pieces)	In pieces	1 - 3
Bologna sausage/ salami	Should be kept packaged even if it has a membrane	
Chicken and turkey	Wrap in foil	4 - 6
Goose and duck	Wrap in foil	4 - 6
Deer, rabbit, wild boar	In 2.5 kg portions or as fillets	6 - 8
Freshwater fish (Salmon, Carp, Crane, Catfish)	After cleaning the bowels and scales of the fish, wash and dry it. If necessary, remove the tail and head.	2
Lean fish (Bass, Turbot, Flounder)		4
Fatty fishes (Tuna, Mackerel, Bluefish, Anchovy)		2 - 4
Shellfish	Clean and in a bag	4 - 6
Caviar	In its packaging, or in an aluminium or plastic container	2 - 3
Snails	In salty water, or in an aluminium or plastic container	3



NOTE: Thawed frozen meat should be cooked as fresh meat. If the meat is not cooked after defrosting, it must not be re-frozen.

Vegetables and Fruits	Preparation	Maximum storage time (months)
String beans and beans	Wash, cut into small pieces and boil in water	10 - 13
Beans	Hull, wash and boil in water	12
Cabbage	Clean and boil in water	6 - 8
Carrot	Clean, cut into slices and boil in water	12
Pepper	Cut the stem, cut into two pieces, remove the core and boil in water	8 - 10

Vegetables and Fruits	Preparation	Maximum storage time (months)
Spinach	Wash and boil in water	6 - 9
Cauliflower	Remove the leaves, cut the heart into pieces and leave it in water with a little lemon juice for a while	10 - 12
Eggplant	Cut into pieces of 2cm after washing	10 - 12
Corn	Clean and pack with its stem or as sweet corn	12
Apple and pear	Peel and slice	8 - 10
Apricot and Peach	Cut into two pieces and remove the stone	4 - 6
Strawberry and Blackberry	Wash and hull	8 - 12
Cooked fruits	Add 10 % of sugar to the container	12
Plum, cherry, sourberry	Wash and hull the stems	8 - 12

	Maximum storage time (months)	Thawing time at room temperature (hours)	Thawing time in oven (minutes)
Bread	4 - 6	2 - 3	4-5 (220-225 °C)
Biscuits	3 - 6	1 - 1,5	5-8 (190-200 °C)
Pastry	1 - 3	2 - 3	5-10 (200-225 °C)
Pie	1 - 1,5	3 - 4	5-8 (190-200 °C)
Phyllo dough	2 - 3	1 - 1,5	5-8 (190-200 °C)
Pizza	2 - 3	2 - 4	15-20 (200 °C)

Dairy products	Preparation	Maximum storage time (months)	Storage conditions
Packet (Homogenized) Milk	In its own packet	2 - 3	Pure Milk – in its own packet
Cheese - excluding white cheese	In slices	6 - 8	Original packaging may be used for short-term storage. Keep wrapped in foil for longer periods.
Butter, margarine	In its packaging	6	

PART - 4. CLEANING AND MAINTENANCE



Disconnect the unit from the power supply before cleaning.



Do not wash your appliance by pouring water on it.



Do not use abrasive products, detergents or soaps for cleaning the appliance. After washing, rinse with clean water and dry carefully. When you have finished cleaning, reconnect the plug to the mains supply with dry hands.

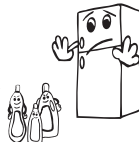

- Make sure that no water enters the lamp housing and other electrical components.

- The appliance should be cleaned regularly using a solution of bicarbonate of soda and lukewarm water.

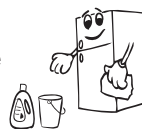

- Clean the accessories separately by hand with soap and water. Do not wash accessories in a dish washer.



- Clean the condenser with a brush at least twice a year. This will help you to save on energy costs and increase productivity.



The power supply must be disconnected during cleaning.



Defrosting

Your refrigerator performs automatic defrosting. The water formed as a result of defrosting passes through the water collection spout, flows into the vaporisation container behind your refrigerator and evaporates there.

- Make sure you have disconnected the plug of your refrigerator before cleaning the vaporisation container.
- Remove the vaporisation container from its position by removing the screws as indicated. Clean it with soapy water at specific time intervals. This will prevent odours from forming.

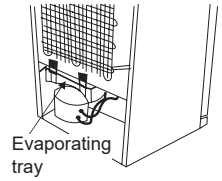

Replacing LED Lighting

To replace any of the LEDs, please contact the nearest Authorised Service Centre.

Note: The numbers and location of the LED strips may change according to the model.

PART - 5. TRANSPORTATION AND CHANGING OF INSTALLATION POSITION

Transportation and Changing Positioning

- The original packaging and foam may be kept for re-transportation (optional).
- Fasten your appliance with thick packaging, bands or strong cords and follow the instructions for transportation on the packaging.
- Remove all movable parts (shelves, accessories, vegetable bins, and so on) or fix them into the appliance against shocks using bands when re-positioning or transporting.



Always carry your appliance in the upright position.

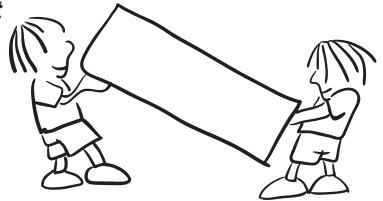

Repositioning the Door

- It is not possible to change the opening direction of your appliance door if door handles are installed on the front surface of the appliance door.
- It is possible to change the opening direction of the door on models without handles.
- If the door-opening direction of your appliance can be changed, contact the nearest Authorised Service Centre to change the opening direction.

PART - 6. BEFORE CALLING YOUR AFTER SALES SERVICE

Errors

Your fridge will warn you if the temperatures for the cooler and freezer are at improper levels or if a problem occurs with the appliance. Warning codes are displayed in the freezer and cooler indicators.

ERROR TYPE	MEANING	WHY	WHAT TO DO
E01	Sensor warning		Call Service for assistance as soon as possible.
E02			
E03			
E06			
E07			
E08	Low Voltage Warning	Power supply to the device has dropped to below 170 V.	<ul style="list-style-type: none"> - This is not a device failure, this error helps to prevent damages to the compressor. - The voltage needs to be increased back to required levels <p>If this warning continues an authorised technician needs to be contacted.</p>
E09	Freezer compartment is not cold enough	Likely to occur after long term power failure.	<ol style="list-style-type: none"> 1. Set the freezer temperature to a colder value or set Super Freeze. This should remove the error code once the required temperature has been reached. Keep doors closed to improve time taken to reach the correct temperature. 2. Remove any products which have thawed/defrosted during this error. They can be used within a short period of time. 3. Do not add any fresh produce to the freezer compartment until the correct temperature has been reached and the error is no longer. <p>If this warning continues an authorised technician needs to be contacted.</p>

ERROR TYPE	MEANING	WHY	WHAT TO DO
E10	Fridge compartment is not cold enough	Likely to occur after: - Long term power failure. - Hot food has been left in the fridge.	1. Set the fridge temperature to a colder value or set Super Cool. This should remove the error code once the required temperature has been reached. Keep doors closed to improve time taken to reach the correct temperature. 2. Please empty the location at the front area of air duct channel holes and avoid putting food close to the sensor. If this warning continues an authorised technician needs to be contacted.
E11	Fridge compartment is too cold	Various	1. Check is Super Cool mode is activated 2. Reduce the fridge compartment temperature 3. Check to see if vents are clear and not clogged If this warning continues an authorised technician needs to be contacted.

If you are experiencing a problem with your refrigerator, please check the following before contacting the after-sales service.

Your refrigerator does not operate

Check if:

- Your fridge is plugged in and switched on
- The fuse has blown
- Is the temperature adjustment right?
- The socket is faulty. To check this, plug another working appliance into the same socket.

Your refrigerator is performing poorly

Check if:

- Is the temperature adjustment right?
- Is the door of your fridge opened frequently and left open for a long while?
- The appliance is overloaded
- The doors are closed properly
- Did you put a dish or food on your fridge so that it contacts the rear wall of your fridge so as to prevent the air circulation?
- Is your fridge filled excessively?
- There is an adequate distance between the appliance and surrounding walls
- Is the ambient temperature within the range of values specified in the operating manual?

Your refrigerator is operating noisily

The following noises can be heard during normal operation of the appliance.

Cracking (ice cracking) noise occurs:

- During automatic defrosting.
- When the appliance is cooled or warmed (due to expansion of appliance material).

Clicking noise occurs: When the thermostat switches the compressor on/off.

Motor noise: Indicates the compressor is operating normally. The compressor may cause more noise for a short time when it is first activated.

Bubbling noise and splashing occurs: Due to the flow of the refrigerant in the tubes of the system.

Water flowing noise occurs: Due to water flowing to the evaporation container. This noise is normal during defrosting.

Air blowing noise occurs: During normal operation of the system due to the circulation of air.

There is a build-up of humidity inside the fridge

Check if:

- All food is packed properly. Containers must be dry before being placed in the fridge.
- The fridge doors are opened frequently. Humidity of the room will enter the fridge each time the doors are opened. Humidity increases faster if the doors are opened frequently, especially if the humidity of the room is high.
- There is a build-up of water droplets on the rear wall. This is normal after automatic defrosting (in Static Models).

The doors are not opening or closing properly

Check if:

- There is food or packaging preventing the door from closing
- The door compartments, shelves and drawers are placed properly
- The door gaskets are broken or torn
- Your fridge is level.

The edges of the fridge in contact with the door joint are warm

Especially during summer (warm weather), the surfaces in contact with the door joint may become warmer during operation of the compressor. This is normal.

Important Notes:

- In the case of a power failure, or if the appliance is unplugged and plugged in again, the gas in the cooling system of your refrigerator will destabilise, causing the compressor protective thermal element to open. Your refrigerator will start to operate normally after 5 minutes.
- If the appliance will not be used for a long period of time (such as during holidays), disconnect the plug. Defrost and clean the refrigerator, leaving the door open to prevent the formation of mildew and odour.
- If the problem persists after you have followed all the instructions above, please consult the nearest Authorised Service Centre.

- This appliance is designed for domestic use and for the stated purposes only. It is not suitable for commercial or common use. If the consumer uses the appliance in a way that does not comply with these instructions, we emphasise that the manufacturer and the dealer will not be responsible for any repair or failure within the guarantee period.

Hints for Energy Saving

1. Install the appliance in a cool, well-ventilated room, but not in direct sunlight and not near a heat source (such as a radiator or oven) otherwise an insulating plate should be used.
2. Allow warm food and drinks to cool before placing them inside the appliance.
3. Place thawing food in the refrigerator compartment. The low temperature of the frozen food will help cool the refrigerator compartment while the food is thawing. This will save energy. Frozen food left to thaw outside of the appliance will result in a waste of energy.
4. Drinks or other liquids should be covered when inside the appliance. If left uncovered, the humidity inside the appliance will increase, therefore the appliance uses more energy. Keeping drinks and other liquids covered helps preserve their smell and taste.
5. Avoid keeping the doors open for long periods and opening the doors too frequently as warm air will enter the appliance and cause the compressor to switch on unnecessarily often.
6. Keep the covers of the different temperature compartments (such as the crisper and chiller) closed.
7. The door gasket must be clean and pliable. In case of wear, if your gasket is detachable, replace the gasket. If not detachable, you have to replace the door.
8. Eco mode / default setting function preserves fresh and frozen foods while saving energy.
9. Fresh Food Compartment (Fridge): Most efficient use of energy is ensured in the configuration with the drawers in the bottom part of the appliance, and shelves evenly distributed, position of door bins does not affect energy consumption.
10. Frozen Compartment (Freezer): The internal configuration of the appliance is the one that ensures the most efficient use of energy.
11. Do not remove the cold accumulators from the freezer basket (if present.).

PART - 7.

THE PARTS OF THE APPLIANCE AND THE COMPARTMENTS

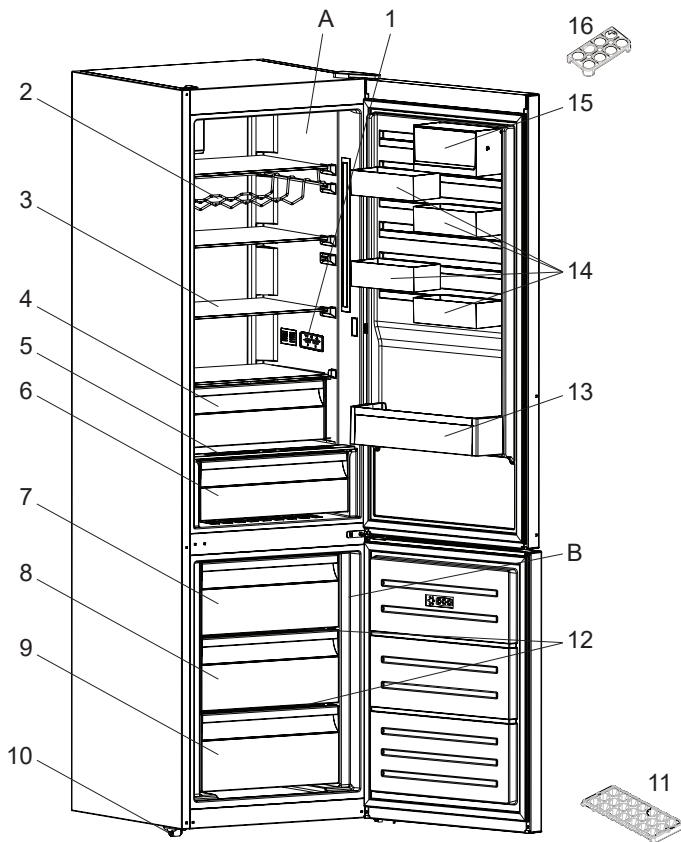

This presentation is only for information about the parts of the appliance. Parts may vary according to the appliance model.

A) Refrigerator compartment

B) Freezer compartment

1) Thermostat box / Interior display

2) Wine rack *

3) Refrigerator shelves

4) Chiller *

5) Crisper cover

6) Crisper

7) Freezer upper basket

8) Freezer middle basket

9) Freezer bottom basket

10) Levelling feet

11) Ice box tray

12) Freezer glass shelves *

13) Bottle shelf

14) CustomFlex

15) CustomFlex with lid

16) Egg holder

* In some models



CZ

POŽÁR

Varování: Riziko požáru / hořlavých materiálů

OBSAH

PŘED POUŽITÍM SPOTŘEBIČE	29
Obecná upozornění	29
Bezpečnostní varování	33
Instalace a obsluha vaší chladničky	34
Než začnete chladničku používat	34
POUŽITÍ CHLADNIČKY-MRAZNIČKY	35
Informace o nové technologii chlazení	35
Displej a ovládací panel	36
Obsluha mrazicího prostoru vaší chladničky	36
Nastavení teploty mrazicího prostoru	36
Nastavení teploty chlazení	36
Režim rychlého mrazení	36
Alarm – Otevřené dveře	37
Upozornění týkající se nastavení teploty	37
Příslušenství	38
Zásobník na led	38
Mraznička - box	38
Oddělení pro extra chlazení	38
Ovladač vlhkosti	39
CustomFlex	39
ROZMÍSTĚNÍ POTRAVIN VE SPOTŘEBIČI	40
Chladnička	40
Mraznička	40
ČIŠTĚNÍ A ÚDRŽBA	43
Odmrazování	44
DOPRAVA A PŘEMÍSTĚNÍ	44
Přemístění dveří	44
NEŽ SE OBRÁTÍTE NA POPRODEJNÍ SERVIS	44
Tipy na šetření energie	47
ČÁSTI SPOTŘEBIČE A PŘÍSLUŠENSTVÍ	49

ČÁST - 1. PŘED POUŽITÍM SPOTŘEBIČE

Obecná upozornění

- !** **VAROVÁNÍ:** Větrací otvory udržujte bez překážek.
- !** **VAROVÁNÍ:** Nepoužívejte mechanické nástroje nebo jiné prostředky k urychlení procesu odmrazení s výjimkou těch, které doporučuje výrobce..
- !** **VAROVÁNÍ:** V prostoru pro skladování potravin nepoužívejte elektrické spotřebiče, s výjimkou těch, které doporučuje výrobce.
- !** **VAROVÁNÍ:** Nepoškodte chladicí okruh.
- !** **VAROVÁNÍ:** Abyste předešli nebezpečí z důvodu nestability spotřebiče, je třeba hu upevnit v souladu s pokyny.
- !** **VAROVÁNÍ:** Když umístíte spotřebič, ujistěte se, že není elektrický kabel zauzlovaný nebo poškozený.
- !** **VAROVÁNÍ:** Neumísťujte žádné vícenásobné rozbočovací zásuvky ani přenosné zdroje napájení na zadní část spotřebiče.
-  Pokud vaše chladnička používá jako chladivo R600 - bude to vyznačeno na štítku na chladicím zařízení- musíte si dát pozor během přepravy a montáže, aby nedošlo k poškození chladicích prvků spotřebiče. I když je R600a ekologický a přírodní plyn, je výbušný. Pokud dojde k velkému úniku z důvodu poškození chladicích prvků, přemístěte chladničku od otevřeného ohně nebo zdrojů tepla a místnost, v níž je spotřebič umístěn, několik minut větrejte.
 - Během přenášení a umístování chladničky dejte pozor, abyste nepoškodili chladicí okruh plynu.
 - Neskladujte výbušné substance, např. plechovky s aerosolem, neboť ty mohou v tomto spotřebiči způsobit vznik požáru.
 - Tento spotřebič je určený k použití v domácnosti a podobných zařízeních, např.;

- kuchyňky pro zaměstnance v obchodech, kancelářích a ostatních pracovních prostředích
 - pro klienty v hotelech, motelech a ostatních obytných prostorech
 - pro klienty v penzionech;
 - pro catering a ostatní podobná prostředí
- Pokud zásuvka neodpovídá zástrčce chladničky, musí ji vyměnit výrobce, jeho servis nebo podobně kvalifikované osoby, aby se tak předešlo nebezpečí.
 - Speciálně uzemněná zástrčka byla připojena k napájecímu kabelu vaší chladničky. Tato zástrčka se musí používat se speciálně uzemněnou zásuvkou 16 A nebo 10 A, v závislosti na zemi, kde bude produkt prodáván. Nemáte-li doma takovou zástrčku, nechte ji nainstalovat autorizovaným elektrikářem.
 - Tento spotřebič mohou používat děti starší 8 let a osoby s omezenými tělesnými, smyslovými nebo mentálními schopnostmi anebo osoby bez příslušných znalostí a zkušeností, pokud jsou pod dozorem nebo byly poučeny o bezpečném užívání tohoto přístroje a chápou související nebezpečí. Děti si nesmí se spotřebičem hrát. Čištění a údržba nesmí být prováděny dětmi bez dohledu dospělé osoby.
 - Děti ve věku od 3 do 8 let smí nakládat a vykládat chladicí spotřebiče. Děti nemají provádět údržbu nebo čištění spotřebiče, velmi malé děti (0 – 3 let) nemají používat spotřebič, malé děti (3 – 8 let) nemají používat spotřebič, pokud jsou bez stálého dozoru, starší děti (8 – 14 let) a lidé s omezenými fyzickými nebo duševními schopnostmi mohou používat spotřebiče bezpečně, pokud jsou pod dozorem nebo byli o bezpečném použití spotřebiče náležitě instruováni. Lidé s velice omezenými schopnostmi nemají používat spotřebič, dokud nejsou pod stálým dozorem.

- Pokud je napájecí kabel poškozen, musí jej vyměnit výrobce, jeho servisní zástupce nebo obdobně kvalifikovaná osoba, aby se předešlo riziku.
- Tento spotřebič není určen k použití v nadmořských výškách nad 2000 m.

Aby nedošlo ke kontaminaci jídla, dodržujte prosím následující pokyny:

- Ponechání dvířek v otevřeném stavu po dlouhou dobu může způsobit výrazný nárůst teploty uvnitř oddělení spotřebiče.
- Pravidelně očišťujte povrchy, které přichází do kontaktu s jídlem, a také přístupné odtokové systémy.
- Syrové maso a ryby uchovávejte v chladničce ve vhodných kontejnerech, aby nedocházelo k jejich kontaktu s jinými potravinami nebo ukápnutí na ně.
- Oddělení pro mražené potraviny označená dvěma hvězdičkami jsou vhodná pro uchovávání předem zmražených potravin, uchovávání nebo výrobu zmrzliny a výrobu ledových kostek.
- Oddělení označená jednou, dvěma nebo třemi hvězdičkami nejsou vhodná pro zmrazení čerstvého jídla.
- Pokud chladič je ponecháno prázdné po dlouhou dobu, je nutné ho vypnout, rozmrazit, očistit, osušit a ponechat dvířka otevřená, abyste zabránili tvorbě plísní uvnitř spotřebiče.

Servis

- Pro opravy spotřebiče kontaktujte autorizované servisní centrum. Používejte pouze originální náhradní díly.
- Pamatujte si, že samostatné nebo neodborné opravování může negativně ovlivnit bezpečnost spotřebiče, což povede ke zrušení záruky.
- Následující náhradní díly budou k dispozici po dobu 7 let od zastavení výroby daného modelu: termostaty, teplotní snímače, obvodové desky, prvky osvětlení, rukojeti dvířek, závěsy dvířek, nádoby a koše.
- Některé z těchto náhradních dílů jsou k dispozici výhradně pro profesionální opraváře a všechny náhradní díly se nemusí vztahovat ke všem modelům.
- Těsnění dvířek bude k dispozici po dobu 10 let od zastavení výroby daného modelu.

Staré a nefunkční chladničky

- Má-li vaše stará chladnička zámek, odstraňte ho před likvidací nebo ťáť děti se do něj mohou zachytit a může dojít k nehodě.
- Staré chladničky a mrazničky obsahují izolační materiál a chladivo s CFC. Proto dejte pozor, abyste při likvidaci starých chladniček nepoškodili životní prostředí a dodrželi lokální směrnice.

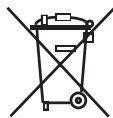

Ohledně likvidace WEEE, opětovného použití, recyklace a regenerace se obraťte na místní orgány.

Poznámky:

- Před instalací a použitím vašeho spotřebiče si pečlivě přečtěte návod s pokyny. Nezodpovídáme za škody způsobené špatným použitím.
- Řiďte se všemi pokyny na vašem spotřebiči a v návodu k použití a tento návod uchovejte na bezpečném místě, abyste mohli vyřešit problémy, k nimž může dojít v budoucnosti.
- Tento spotřebič je vyroben pro použití v domácnostech a lze ho použít pouze doma a pro specifikované účely. Nehodí se pro komerční či hromadné použití. Na takové použití nebude uplatněna záruka a naše společnost neponese odpovědnost za případné ztráty.
- Tento spotřebič je vyrobený k použití v domácnostech a musí být použit pouze pro chlazení/skladování potravin. Není vhodné pro komerční nebo společné používání a/ nebo pro skladování látek s výjimkou potravin. Naše společnost neodpovídá za ztráty k nimž dojde v opačném případě.

Bezpečnostní varování

- Nepoužívejte rozdvočky nebo prodlužovací kabely.
- Nezapojujte do poškozených, opotřebených nebo starých zástrček.
- Netahejte, nelámejte ani nepoškozujte kabel.



- Neopužívejte zásuvkové adaptéry.
- Tento spotřebič je určený k použití pouze dospělými osobami, nedovolte dětem, aby si se spotřebičem hrály, ani jim nedovolte, aby se zavěšovali na dveře.
- Nezapojujte ani neodpojujte zástrčku mokřýma rukama, mohlo by dojít k úrazu elektrickým proudem!
- Do mrazničky nikdy nevkládejte skleněné láhve nebo plechovky. Láhve nebo plechovky mohou explodovat.
- Z důvodu zajištění své bezpečnosti nevkládejte do chladničky hořlavé nebo výbušné materiály. Alkoholické nápoje vkládejte do chladničky vertikálně a to tak, že lahve pevně utáhněte.
- Při vybírání ledu z mrazničky se ho nedotkněte, neboť může způsobit omrzliny a/nebo řezné rány.
- Nedotýkejte se zmrazeného zboží mokřýma rukama. Zmrzlinu a ledové kostky nepoužívejte jakmile je vyjmete z mrazničky!

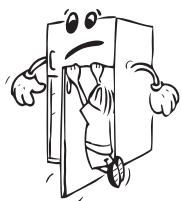

- Znovu nezmrazujte zboží, které se rozpustilo. To může způsobit zdravotní problémy, např. otravu jídlem.
- Kryt ani horní část chladničky nezakrývejte pokrývkou. To ovlivní výkon vaší chladničky.
- Upevněte příslušenství v chladničce během přepravy tak, aby se předešlo poškození příslušenství.



Instalace a obsluha vaší chladničky

Než začnete chladničku používat, musíte věnovat pozornost následujícím bodům:

- Provozní napětí vaší chladničky je 220-240 V při 50Hz.
- Neneseme zodpovědnost za škodu, k níž může dojít z důvodu neuzemněného použití.
- Chladničku umístěte na místo, kde nebude vystaveno přímému slunečnímu světlu.
- Váš spotřebič musí být minimálně 50 cm od trouby, plynové trouby nebo hořáků a musí být minimálně 5 cm od elektrické trouby.
- Vaše chladnička nesmí být používána venku nebo ponechána na dešti.
- Když je vaše chladnička umístěna blízko mrazáku, musí být mezi nimi vzdálenost minimálně 2 cm, aby se předešlo vzniku vlhkosti na vnějším povrchu.
- Na chladničku neumísťujte nic a umístěte ji na vhodné místo tak, aby nad horní částí zůstalo minimálně 15 cm.
- Nastavitelné přední nožky je nutno nastavit do vhodné výšky, aby mraznička mohla fungovat stabilně a správně. Nožičky můžete nastavit otáčením ve směru hodinových ručiček (nebo opačným směrem). To musí být provedeno před vložením potravin do chladničky.
- Než začnete mrazničku používat, otřete všechny vnitřní povrchy a zásuvky hadříkem ponořeným do teplé vody s lžičkou jedlé sody a potom opláchněte čistou vodou a osušte. Po očištění vraťte zpět všechny díly.
- Nainstalujte plastovou rozpěrku (část s černými lopatkami vzadu) otočením o 90° jak je zobrazeno na obrázku, abyste předešli dotýkání kondenzátoru stěny.
- Chladničku je třeba umístit tak, aby volný prostor nepřekračoval 75 mm.

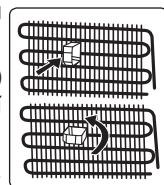

Než začnete chladničku používat

- Při prvním spuštění nebo po přepravě nechte mrazničku stát 3 hodiny, ještě než ji zapojíte. Jinak by mohlo dojít k poškození kompresoru.
- Vaše chladnička může při prvním spuštění zapáchat; zápach zmizí jakmile se spustí chlazení.

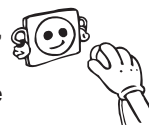

ČÁST - 2. POUŽITÍ CHLADNIČKY-MRAZNIČKY

Informace o nové technologii chlazení

Chladničky-mrazničky s novou technologií chladničky mají jiný systém než statické chladničky-mrazničky. V případě běžných chladniček-mrazniček se do mrazničky vhání vlhký vzduch a voda vypařující se z potravin se v prostoru mrazničky změní na led. Aby bylo možné tuto námrazu odstranit, jinými slovy odmrazit, je třeba chladničku odpojit ze sítě. Během odmrazování musí uživatel dát potraviny jinam a odstranit zbývající led a nahromaděnou námrazu.

V případě mrazniček vybavených novou technologií chlazení je situace zcela jiná. Studený a suchý vzduch se v prostoru mrazničky rozptýluje pomocí ventilátoru. Studený vzduch se tak snadno rozptýlí po celém prostoru - i v místech mezi poličkami, a potraviny se zmrazí správně a rovnoměrně. A netvoří se žádná námraza.

Konfigurace v prostoru chladničky bude téměř stejná jako v prostoru mrazničky. Vzduch rozptylovaný ventilátorem v horní části prostoru chladničky se chladí během průchodu mezerou za průduchem. Aby byl proces chlazení v prostoru chladničky úspěšně dokončen, ve stejný okamžik dochází k uvolňování vzduchu skrz otvory na průduchu. Otvory na průduchu jsou navrženy pro rovnoměrnou distribuci vzduchu v prostoru.

Vzhledem k tomu, že nedochází mezi chladničkou a mrazničkou neprochází žádný vzduch, nedojde k míšení pachů.

Díky tomu se chladnička s novou technologií chlazení snadno používá a nabízí vám jak velký objem, tak estetický vzhled.

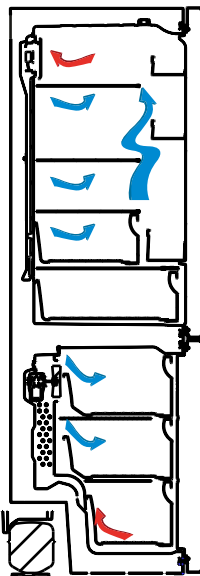

Displej a ovládací panel

Používání ovládacího panelu

1. Umožňuje nastavení mrazicího prostoru.
2. Umožňuje nastavení chladicího prostoru.
3. Displej nastavení hodnoty mrazicího prostoru.
4. Displej nastavení hodnoty chladicího prostoru.
5. Symbol Ekonomického režimu.
6. Symbol rychlého mrazení,
7. Symbol alarmu.

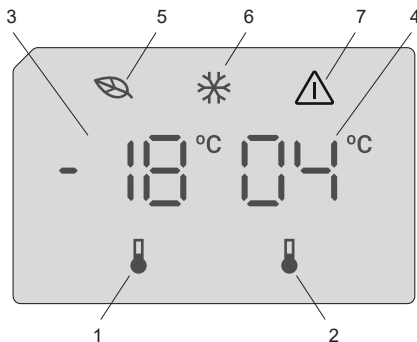

Obsluha mrazicího prostoru vaší chladničky

Po připojení spotřebiče k síti všechny symboly budou zobrazovány během 2 sekund, na displeji nastavení mrazicího prostoru se zobrazí výchozí hodnota -18 °C a na displeji nastavení chladicího prostoru výchozí hodnota +4 °C.

Nastavení teploty mrazicího prostoru

- Výchozí teplota mrazicího prostoru je nastavena na -18 °C.
- Jednou stiskněte tlačítko Nastavení mrazicího prostoru.
Po prvním stisknutí tlačítka se na displeji rozbliká předchozí hodnota.
- Po stisknutí tohoto tlačítka se teplota sníží o příslušnou hodnotu.
- Pokud stisknete toto tlačítko znovu, nastavování teploty se vrátí na -16 °C.

POZNÁMKA: Úsporný režim Eco se aktivuje automaticky, když je teplota přihrádky mrazicího prostoru nastavena na -18°C.



Nastavení teploty chlazení

- Výchozí teplota chladicího prostoru je nastavena na +4 °C.
- Jednou stiskněte tlačítko chladicího prostoru.
- Po stisknutí tohoto tlačítka se teplota sníží o příslušnou hodnotu.
- Pokud stisknete toto tlačítko znovu, nastavování teploty se vrátí na +8 °C.

Režim rychlého mrazení

Účel

- Zmrazit velké množství potravin, které se nevejde do přihrádky rychlého mrazení.
- Zmrazit připravené jídlo.
- Rychle zmrazit čerstvé potraviny, aby se zachovala jejich čerstvost.

Pokyny k použití

Pro aktivaci režimu rychlého mrazení, stiskněte a podržte tlačítko nastavení teploty mrazicího prostoru po dobu 3 sekund. Jakmile je nastaveno rychlé mrazení, na displeji se rozsvítí symbol mrazicího prostoru a uslyšíte pípnutí, které potvrdí zapnutí režimu.



V průběhu režimu rychlého mrazení:

- Teplota chladicího prostoru může být nastavována. V takovém případě režim super mrazení pokračuje.
- Nelze vybrat úsporný režim.
- Režim rychlého mrazení lze zrušit stejným způsobem, jako jste ho nastavili.

Poznámky:

- Maximální množství čerstvých potravin (v kg), které lze zmrazit během 24 hodin, je uvedeno na štítku spotřebiče.
- Pro optimální výkon spotřebiče a maximální kapacitu mrazicího prostoru přepněte spotřebič do režimu maximálního mrazení 3 hodin před tím, než do něj uložíte čerstvé potraviny.



Režim rychlého mrazení se automaticky zruší ve třech případech: po 24 hodinách, v závislosti na teplotě okolí, nebo až mraznička dosáhne dostatečně nízké teploty.

Alarm – Otevřené dveře

Pokud necháte dveře ledničky otevřené po dobu delší 2 minut, začne spotřebič pípat.

Upozornění týkající se nastavení teploty

- Nedoporučuje se, abyste svoji chladničku používali v prostředí, kde je teplota nižší než 10 °C, neboť by to mohlo ovlivnit efektivitu.
- Nastavení teploty musí být provedeno v souladu s frekvencí otevírání dveří a množstvím potravin uložených v chladničce.
- Než dokončíte nastavení, nepřecházejte k jinému nastavení.
- Vaše chladnička musí být provozována 24 hodin v dané okolní teplotě bez přerušení, aby došlo k naprostému vychlazení. Dveře chladničky neotevírejte často a v tuto dobu do ní nevkládejte příliš velké množství potravin.
- Funkce 5 minutové prodlevy slouží k tomu, aby se předešlo poškození kompresoru chladničky, když odpojíte zástrčku a potom ji znovu zapojíte nebo když dojde k výpadku napájení. Vaše chladnička začne fungovat normálně po 5 minutách.
- Vaše chladnička je navržena tak, aby pracovala v intervalech uvedených ve standardech, v souladu s třídou uvedenou na informačním štítku. Nedoporučujeme spuštění vaší chladničky mimo uvedené limity, aby bylo možné dosáhnout efektivního chlazení.
- Tento spotřebič je navržen k použití při okolní teplotě v rozmezí 10 °C - 43 °C.

Třída klimatu	Okolní teplota °C
T	Od 16 do 43 (°C)
ST	Od 16 do 38 (°C)
N	Od 16 do 32 (°C)
SN	Od 10 do 32 (°C)

Důležité pokyny k instalaci

Tento spotřebič je určen pro provoz v obtížných klimatických podmínkách (do 43 °C nebo 110 °F) a je vybaven technologií 'Freezer Shield' (mrazící kryt), která zajišťuje, aby se zmrzlé jídlo v mrazničce nerozmrazilo, i když klesne teplota v okolí spotřebiče na -15 °C. Z toho vyplývá, že můžete nainstalovat spotřebič v nevytopené místnosti, aniž byste se museli obávat, že se zmrazené jídlo v mrazničce pokazí. Jakmile se okolní teplota vrátí do normálu, můžete pokračovat v používání spotřebiče, jako obvykle.

Příslušenství

Zásobník na led

- Zásobník naplňte vodou a umístíte ho do mrazáku.
- Po zamrznutí zásobník otočíte tak, jak je ukázáno na obrázku a vysypte ledové kostky.

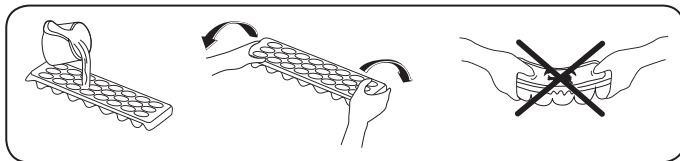

Mraznička - box

- Box slouží ke skladování potravin, ke kterým potřebujete snadný přístup.
- Vyjmutí boxu;
- Box vysuňte co nejdále to jde.
- Přední část boxu zdvihněte a vysuňte.

 Při resetování provedte opačný postup.

 **Poznámka:** Při vysunování či zasunování vždy držte rukojeť.

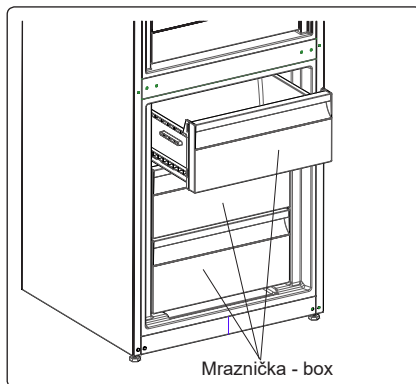

Oddělení pro extra chlazení (u některých modelů)

Ideální pro uchování chutí a struktury nakrájených potravin a sýra. Vytahovací zásuvka zajišťuje prostředí s teplotou nižší než ve zbytku chladničky díky aktivní cirkulaci studeného vzduchu.

Vyjmutí poličky chilleru;

- Poličku chilleru vysuňte směrem k sobě.
- Poličku vysuňte směrem nahoru a poličku vytáhněte.

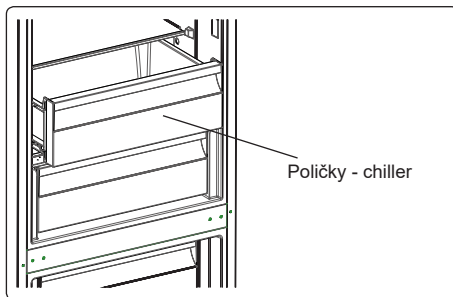

 Po vyjmutí poličky chilleru lze vložit maximálně 20 kg.

Ovladač vlhkosti (u některých modelů)

Je-li ovladač vlhkosti v uzavřené pozici, umožní to dlouhodobější skladování čerstvého ovoce a zeleniny.

V případě, že je zásobník na zeleninu úplně plný, lze otevřít kolečko před zásobníkem. Tak se zajistí kontrola vzduchu a vlhkosti a zvýší se životnost potravin.

Pokud na skleněné policičce uvidíte kondenzaci, je třeba, abyste ovládání vlhkosti nastavili do otevřené pozice.

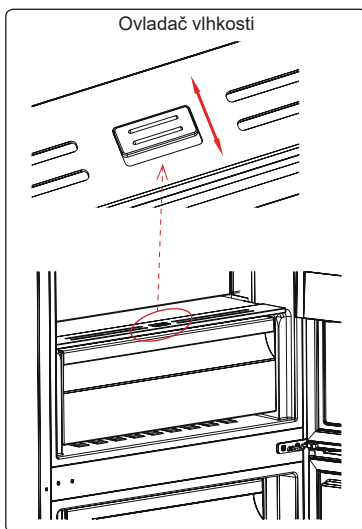

CustomFlex

CustomFlex® vám umožňuje přizpůsobit prostor uvnitř chladničky podle vašich potřeb. Na vnitřní straně dvířek se nachází skladovací kontejner a pohyblivé kontejnery, takže si můžete přizpůsobit jejich umístění, jak budete chtít. Kontejnery jsou dokonce vyjímatelné, takže se dají z chladničky vyjmout pro jednoduchý přístup.

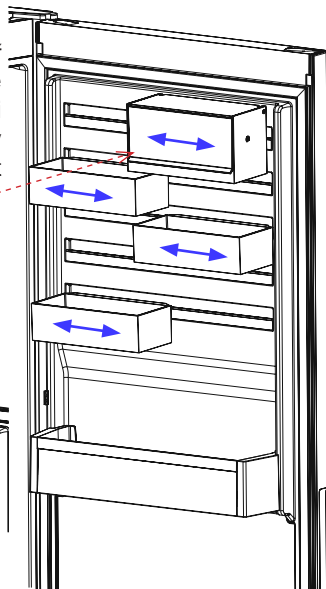
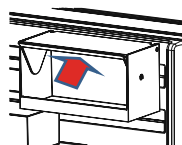
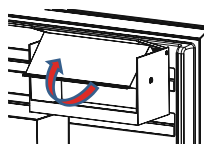
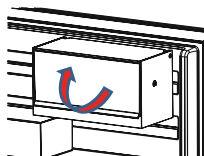

- Víko skladovacího kontejneru CustomFlex otevřete zatáhnutím ve směru ukazovaném šipkou.
- Víko zavřete zatáhnutím v opačném směru.

Vizuální a textové popisy na části s příslušenstvím se mohou lišit podle modelu vašeho spotřebiče.

ČÁST - 3. ROZMÍSTĚNÍ POTRAVIN VE SPOTŘEBIČI

Chladnička

- Abyste snížili vlhkost a následné zvýšení námrazy, nikdy neumísťujete kapaliny do neutěsněných nádob. Námraza má tendenci hromadit se v nejchladnějších částech výparníku a proto je třeba provádět častější odmrazování.
- Do chladničky nikdy nevkládáte teplé potraviny. Teplé potraviny je třeba nechat vychladnout na pokojovou teplotu a v prostoru chladničky je třeba zajistit adekvátní cirkulaci vzduchu.
- Nic by se nemělo dotýkat zadní stěny, neboť to způsobí hromadění námrazy a balíčky se mohou k zadní stěně přichytit. Dveře chladničky příliš často neotevírejte.
- Maso a očištěné ryby (zabalené do sáčků nebo plastové fólie), které spotřebujete během 1-2 dnů, umístěte do spodní části chladničky (nad crisperem), neboť jde o nejchladnější část a to zajistí ty nejlepší podmínky skladování.
- Ovoce a zeleninu můžete vkládat do crisperu nezabalené.



Poznámka: Brambory, cibule a česnek se v chladničce nesmí skladovat.

Některé návrhy na umístění a skladování potravin v chladničce jsou uvedeny níže.

Potraviny	Maximální délka skladování	Do které části chladničky vložit
Ovoce a zelenina	1 týden	Zásuvka na zeleninu
Maso a ryby	2 - 3 dny	Zakryté plastovou fólií nebo sáčky nebo v boxu na maso (na skleněné policičce)
Čerstvý sýr	3 - 4 dny	Ve speciální policičce ve dveřích
Máslo a margarín	1 týden	Ve speciální policičce ve dveřích
Produkty v lahvích mléko a jogurt	Do expirace doporučené výrobcem	Ve speciální policičce ve dveřích
Vejce	1 měsíc	V zásobníku na vajíčka
Vařené potraviny	2 dny	Všechny policičky

Mraznička

- Pro dlouhodobé uložení mrazených potravin a výrobu ledu použijte mrazničku, prosím.
- Zmrazení čerstvého jídla: pořádně zabalte čerstvé jídlo tak, aby obal byl vzduchotěsný a neprotékal. Ideální jsou speciální sáčky do mrazničky, alobal, polyetylenové sáčky a plastové nádoby.
- Abyste dosáhli maximální kapacity mrazničky, používejte skleněné policičky v horní a střední části. Do spodní části umístěte nižší košík.
- Nevkládejte potraviny, které chcete zmrazit do blízkosti již zmrazených potravin.
- Potraviny, které chcete zmrazit (maso, mleté maso, ryby, atd.) musíte před zmrazením rozdělit na takové porce, aby je bylo možné zkonzumovat najednou.
- Jakmile jsou potraviny rozmrazené, znovu je nezmrazujte. Mohlo by vám to způsobit zdravotní problémy, např. otravu jídlem.
- Do mrazničky nevkládáte horké potraviny, nechte je vychladnout. Došlo by tak k narušení hlubokého zmrazení ostatních potravin.

- Když koupíte zmrazené potraviny, zkontrolujte, zda byly zmrazeny při vhodných podmínkách a balení není poškozené.
- Během skladování zmrazených potravin musí být dodrženy podmínky skladování uvedené na obalu. Není-li tam uvedeno žádné vysvětlení, potraviny musí být spotřebovány co nejdříve.
- Pokud došlo ke zvlhnutí zmrazeného jídla a je nepříjemně cítit, jídlo mohlo být skladováno v nevhodných podmínkách a díky tomu se zkazilo. Tento typ potravin nekupujte!
- Délka skladování zmrazených potravin závisí na okolní teplotě, frekvenci otevírání dveří, nastavení termostatu, typu potravin a času, který uplynul od zakoupení potravin do vložení do mrazničky. Vždy se řiďte pokyny na balení a nikdy nepřekračujte uvedenou délku skladování.
- Upozorňujeme, že chcete-li dveře mrazničky otevřít okamžitě po zavření, nepůjde to snadno. Je to zcela normální. Poté, co se přetlak vyrovná, bude možné dveře otevřít snadno.

Důležitá poznámka:

- Zmrazené potraviny lze po rozmrazení vařit stejně jako čerstvé potraviny. Nedojde-li k jejich uvaření pro rozmrazení, nesmí být NIKDY znovu zmrazeny.
- Chuť některých druhů koření ve vařených pokrmech (anýz, bazalka, petrželka, vinný ocet, zázvor, česnek, hořčice, tymián, pepř, majoránka, atd.) se mění a při dlouhodobém skladování zesílí. Proto musí být do zmrazených potravin přidáno malé množství koření nebo je koření možné přidat až po rozmrazení.
- Délka skladování závisí na použitém oleji. Vhodné oleje jsou margarín, telecí lůj, olivový olej, máslo a nevhodný je arašídový olej a vepřové sádlo.
- Potraviny v kapalné formě musí být zmrazeny v plastových nádobách, jiné potraviny musí být zmrazené v plastových fóliích nebo sáčcích.



Některé návrhy na umístění a skladování potravin v mrazničce jsou uvedeny níže.

Maso a ryby	Příprava	Maximální délka skladování (měsíc)
Steak	Zabaleno ve fólii	6 - 8
Jehněčí maso	Zabaleno ve fólii	6 - 8
Telecí pečeně	Zabaleno ve fólii	6 - 8
Telecí kostky	Na malé kousky	6 - 8
Jehněčí kostky	Na kousky	4 - 8
Mleté maso	V balíčcích, bez koření	1 - 3
Droby (kousky)	Na kousky	1 - 3
Boloňský salám	Musí být zabalený, i když je v obalu	
Kuře a krůta	Zabaleno ve fólii	4 - 6
Husa a kachna	Zabaleno ve fólii	4 - 6
Jelen, zajíc, divoký kanec	Ve 2,5 kg porcích a jako filety	6 - 8

Maso a ryby	Příprava	Maximální délka skladování (měsíc)
Čerstvé ryby (losos, kapr, siluroidea)	Po očištění rybu opláchněte a osušte a je-li třeba, odřízněte ocasní ploutev a hlavu.	2
Ryby, okoun, platýs, kambala		4
Tučné ryby (tuňák, makrela, lufara, ančovičky)		2 - 4
Korýši	Očištění a v sáčcích	4 - 6
Kaviár	Ve vlastním obalu, hliníkovém nebo plastovém	2 - 3
Hlemýždi	Ve slané vodě, hliníkovém nebo plastovém obalu	3
 Poznámka: Zmražené maso musí být po rozmrazení uvažené. Není-li po rozmražení znovu uvažené, nesmí být znovu zmrazeno.		

Zelenina a ovoce	Příprava	Maximální délka skladování (měsíce)
Fazolové lusky a fazole	Omyjte a nakrájejte na malé kousky a uvařte ve vodě	10 - 13
Fazole	Propláchněte a uvařte ve vodě	12
Zelí	Očistěte a uvařte ve vodě.	6 - 8
Mrkev	Očistěte, nakrájejte na plátky a uvařte.	12
Paprika	Odstraňte stopku, rozřízněte na poloviny, vyjměte semínka a uvařte.	8 - 10
Špenát	Očistěte a uvařte ve vodě.	6 - 9
Květák	Oddělte listy, květák nakrájejte na kousky, na chvíli ponořte do vody s několika kapkami citronu.	10 - 12
Lilek	Po omytí nakrájejte na 2 cm kousky	10 - 12
Kukuřice	Očistěte a zabalte jako klas nebo zrna	12
Jablko a hruška	Oloupejte a nakrájejte	8 - 10
Meruňka a broskev	Rozkrojte na poloviny a vyjměte pecku	4 - 6
Jahoda a borůvka	Omyjte a opláchněte	8 - 12
Vařené ovoce	Do nádoby přidejte 10% cukru	12
Švestka, třešně, višně	Omyjte a očistěte.	8 - 12

	Maximální délka skladování (měsíce)	Délka rozmrazování při pokojové teplotě (hodiny)	Délka rozmrazování v troubě (minuty)
Chleba	4 - 6	2 - 3	4-5 (220-225 °C)
Sušenky	3 - 6	1 - 1,5	5-8 (190-200 °C)
Pečivo	1 - 3	2 - 3	5-10 (200-225 °C)
Koláč	1 - 1,5	3 - 4	5-8 (190-200 °C)
Listové těsto	2 - 3	1 - 1,5	5-8 (190-200 °C)
Pizza	2 - 3	2 - 4	15-20 (200 °C)

Mléčné produkty	Příprava	Maximální délka skladování (měsíce)	Podmínka skladování
Balené (homogenizované) mléko	Ve vlastním obalu	2 - 3	Čisté mléko - ve vlastním obalu
Sýr - vyjma tvarohu	Na plátky	6 - 8	Originální obal lze použít ke krátkodobému skladování. Pro dlouhodobější skladování je třeba ho zabalit do fólie.
Máslo, margarín	Ve vlastním obalu	6	

ČÁST - 4. ČIŠTĚNÍ A ÚDRŽBA



Než začnete chladničku čistit, zkontrolujte, zda je odpojená.



Chladničku nečistěte tekoucí vodou.



K čištění nikdy nepoužívejte hořlavé, výbušné nebo korozivní materiály, např. ředidlo, benzín, kyselinu.



- Vnitřní část můžete otřít měkkým hadříkem a houbičkou namočenou do teplé vody s čisticím prostředkem.

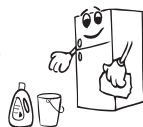

- Vyjměte jednotlivé části a omyjte je vodou s čisticím prostředkem. Nemyjte v myčce.



- Kondenzátor musíte jednou ročně očistit kartáčem, abyste tak zajistili úsporu energie a zvýšili produktivitu.



Ujistěte se, zda je vaše chladnička během čištění odpojená.

Odmrazování

- Vaše chladnička provádí plně automatizované odmrazování. Voda nahromaděná v důsledku odmrazování projde do odpařovací nádoby a tam se sama odpaří.
- Než začnete s čištěním výparníku, zkontrolujte, že jste odpojili zástrčku.
- Vyjměte výparník z jeho místa, odšroubujte šrouby jak je zobrazeno na obrázku. Ve specifických časových intervalech očistěte vodou s čisticím prostředkem. Tak lze zabránit vzniku zápachu.



Výměna kontrolky LED

Má-li vaše chladnička kontrolku LED, kontaktujte help desk, neboť její výměnu musí provést pouze autorizovaní zaměstnanci.

Poznámka: Počet a umístění pásů LED se může lišit, podle typu modelu.

ČÁST - 5. DOPRAVA A PŘEMÍSTĚNÍ

Doprava a přemístění

- Pro přemístění je třeba uchovat původní balení a pěnu (volitelně).
- Chladničku musíte upevnit v obalu, pomocí pásů nebo silných kabelů a postupovat dle pokynů pro přepravu, které jsou na obalu.
- Vyjměte pohyblivé části (poličky, příslušenství, přihrádky na zeleninu, atd.) nebo je připevněte do chladničky pomocí pásů, aby během přemísťování a přepravy nedošlo k narázům.

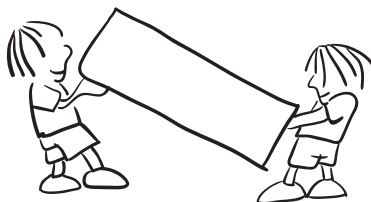

 **Chladničku převázejte kolmo.**

Přemístění dveří

- Jsou-li madla vaší chladničky instalovaná z přední části dveří, nelze změnit směr otevírání dveří chladničky.
- Směr otevírání dveří lze změnit u modelů bez madel.
- Má-li být směr otevírání vaší mrazničky změněn, musíte kontaktovat nejbližší autorizované servisní centrum a požádat o provedení změny otevírání.

ČÁST - 6. NEŽ SE OBRÁTÍTE NA POPRODEJNÍ SERVIS

Zkontrolujte upozornění;

Chladnička vás varuje, pokud teplota v chladničce a mrazničce klesne na nesprávnou úroveň nebo když dojde k problému se spotřebičem.

TYP CHYBY	VÝZNAM	PROČ	CO DĚLAT
E01	Výstražný senzor		Zkontaktujte co nejdříve servis.
E02	Výstražný senzor		Zkontaktujte co nejdříve servis.
E03	Výstražný senzor		Zkontaktujte co nejdříve servis.
E06	Výstražný senzor		Zkontaktujte co nejdříve servis.
E07	Výstražný senzor		Zkontaktujte co nejdříve servis.

TYP CHYBY	VÝZNAM	PROČ	CO DĚLAT
E08	Upozornění na nízké napětí	Elektrické napájení zařízení kleslo pod 170 V.	<p>- Nejedná se o selhání zařízení, tato chyba pomáhá, aby se zabránilo poškození kompresoru.</p> <p>- Napětí je třeba zvýšit zpět na požadovanou úroveň</p> <p>Pokud se toto varování neustále opakuje, je třeba zkontaktovat autorizovaného technika.</p>
E09	Mraznička není dostatečně vychlazená	Pravděpodobně z důvodu dlouhodobého výpadku napájení.	<ol style="list-style-type: none"> 1. Teplotu v mrazničce nastavte na nižší hodnoty nebo nastavte super mrazení. To by mělo odstranit oznámení chyby, jakmile bude požadována teplota dosažena. Zavřete dveře, aby se urychlil čas dosažení správné teploty. 2. Vyjměte veškeré výrobky, které se během této chyby rozmrazily. Musíte je spotřebovat v krátkém časovém úseku. 3. Do mrazničky nepřidávejte žádné čerstvé potraviny, dokud není dosažena správná teplota a chyba nezmizí. <p>Pokud se toto varování neustále opakuje, je třeba zkontaktovat autorizovaného technika.</p>
E10	Lednička není dostatečně vychlazená	<p>Pravděpodobně z důvodu:</p> <ul style="list-style-type: none"> - Dlouhodobého výpadku napájení. - Do ledničky bylo vloženo teplé jídlo. 	<ol style="list-style-type: none"> 1. Teplotu v ledničce nastavte na nižší hodnoty nebo nastavte super chlazení. To by mělo odstranit oznámení chyby, jakmile bude požadována teplota dosažena. Zavřete dveře, aby se urychlil čas dosažení správné teploty. 2. Prosím, uvolněte místo před otvory kanálu vzduchového rozvodu a vyhněte se umístění potravin v blízkosti senzoru. <p>Pokud se toto varování neustále opakuje, je třeba zkontaktovat autorizovaného technika.</p>
E11	Příliš nízká teplota v ledničce	Různé	<ol style="list-style-type: none"> 1. Zkontrolujte, zda je ukazatel režimu super chlazení aktivován. 2. Snižte teplotu v ledničce. 3. Zkontrolujte, zda jsou ventily průchozí a nejsou ucpané. <p>Pokud se toto varování neustále opakuje, je třeba zkontaktovat autorizovaného technika.</p>

Pokud vaše chladnička nefunguje;

- Došlo k výpadku napájení?
- Je zástrčka zapojena správně?
- Je pojistka zástrčky, do níž je zásuvka zapojená, vypálená?
- Došlo k problému se zásuvkou? Chcete-li to zkontrolovat, zapojte chladničku do známé funkční zásuvky.

Pokud vaše mraznička dostatečně nechladí:

- Je nastavení teploty správné?
- Jsou dveře chladničky otevírány často a dlouho ponechávány otevřené?
- Jsou dveře chladničky řádně uzavřené?
- Vložili jste do chladničky jídlo nebo potraviny, které jsou v kontaktu se zadní stěnou chladničky, a tak brání cirkulaci vzduchu?
- Není chladnička naplněna až moc.
- Je mezi chladničkou a stěnou dostatek místa?
- Je okolní hodnota v rozsahu hodnot specifikovaných v návodu k použití?

Je-li potravina ve vaší chladničce přechlazená

- Je nastavení teploty správné?
- Není do mrazničky vloženo příliš mnoho jídla? Pokud ano, vaše chladnička může jídlo vychladit až moc, a bude déle spuštěná, aby potraviny vychladila.

Je-li vaše chladnička příliš hlasitá:

Abyste udrželi nastavenou úroveň chlazení, kompresor se čas od času aktivuje. Hluk, který se v takový okamžik z chladničky ozývá je zcela normální. Když je dosaženo požadované úrovně chlazení, hluk se automaticky sníží. Pokud hluku přetrvává:

- Je váš spotřebič stabilní? Jsou nožičky zastavené?
- Je za chladničkou překážka?
- Vibrují poličky nebo nádoby? Poličky a/nebo nádoby v takovém případě přemístěte.
- Vibrují předměty umístě na vaší chladničce.

Normální zvuky:

Zvuk praskání (praskání ledu):

- Během automatického odmrazování.
- Když se spotřebič zahřeje nebo zchladí (z důvodu expanze materiálu)

Krátké praskání: Tento zvuk zaslechnete když termostat zapne a vypne kompresor.

Hluk kompresoru (Normální zvuk motoru): Tento hluk znamená, že kompresor funguje normálně. Kompresor může způsobit větší hluk po kratší dobu po svém spuštění.

Zvuk bublání: Tento zvuk je způsoben průtokem chladiva v trubicích systému.

Zvuk tekoucí vody: Normální zvuk tekoucí vody odtékající do výparníku během odmrazování. Tento zvuk lze zaslechnout během odmrazování.

Zvuk dmýchání vzduchu (normální zvuk ventilátoru): Tento zvuk lze zaslechnout v chladničce No-Frost během normální provozu systému z důvodu cirkulace vzduchu.

Pokud se v chladničce vytvoří vlhkost:

- Byly potraviny řádně zabaleny? Byly nádoby před vložením do chladničky dobře osušeny?
- Dochází často k otevírání dveří chladničky? Když dojde k otevření dveří, do chladničky se dostane vlhkost ve vzduchu v místnosti. Zejména, je-li vlhkost v místnosti vysoká, čím častěji jsou dveře chladničky otevírány, tím častěji dojde k hromadění vlhkosti.
- Je normální, že se během automatického odmrazování tvoří na zadní stěně chladničky kapky vody. (U statických modelů)

Nejsou-li dveře řádně otevírány a zavírány:

- Brání zavření dveří obaly potravin?
- Byly správně umístěny poličky, zásuvky a příslušenství ve dveřích chladničky?
- Je těsnění dveří opotřebované nebo poškozené?
- Je chladnička na rovném povrchu?

Pokud jsou hrany chladničky, které jsou v kontaktu s dveřmi, horké:

Zejména v létě (teplém počasí), se mohou povrchy spojů během provozu kompresoru zahřát, to je normální.

Důležitá upozornění:

- Po náhlém výpadku napájení nebo po odpojení spotřebiče se aktivuje funkce ochrany kompresoru, protože plyn v chladícím systému ještě není stabilizovaný. To je zcela normální, chladnička se restartuje zhruba po 4 nebo 5 minutách.
- Pokud nebudete chladničku používat delší dobu (např. během dovolené), odpojte ji. Chladničku vyčistěte v souladu s pokyny v části 4 a nechte dveře otevřené, abyste tak zabránili hromadění vlhkosti a zápachu.
- Zakoupený spotřebič je určený do domácnosti a lze ho použít pouze v domácím prostředí a ke stanoveným účelům. Nehodí se pro komerční či hromadné použití. Pokud uživatel použije spotřebič způsobem, který je v rozporu s uvedenými funkcemi, zdůrazňujeme, že výrobce a prodejce nenesou zodpovědnost za žádnou opravu a selhání v rámci záručního období.
- Pokud problém přetrvává i poté, co jste postupovali podle výše uvedených pokynů, obraťte se na autorizovaný servis.

Tipy na šetření energie

1. Spotřebič nainstalujte do chladné, dobře větrané místnosti, ale ne na přímé sluneční světlo ani do blízkosti zdroje tepla (radiátor, sporák, atd.). Jinak použijte izolační desku.
2. Horké potraviny a nápoje nechte před vložením do spotřebiče vychladnout.
3. Při rozmrazování vložte potraviny do chladničky. Nízká teplota zmrazených potravin pomůže zchladit prostor chladničky. Ušetříte tak energii. Je-li zmrazené jídlo rozmrazováno venku, je to plýtvání energií.
4. Nápoje musí být při vložení zakryté. V opačném případě se zvýší vlhkost ve spotřebiči. A vše bude trvat déle. Zakrytí nápojů rovněž pomáhá zachovat chuť a vůni.
5. Při vložení potravin a nápojů otevřete dveře spotřebiče na co nejkratší dobu.
6. Kryty různých částí ve spotřebiči ponechte uzavřené (crisper, chiller, atd.).
7. Těsnění dveří musí být čisté a tvárné. V případě opotřebení, je-li těsnění odnímatelné, vyměňte ho. Pokud těsnění není odnímatelné, musíte vyměnit dvířka.

8. Funkce Režim Eco / výchozí nastavení uchovává čerstvé a zmrazené potraviny a zároveň šetří energii.
9. Oddělení pro čerstvé potraviny (Chladnička): Neefektivnější využití energie je zajištěno při umístění zásuvek ve spodní části chladničky a rovnoměrném umístění polic, zatímco pozice košíků na dvířkách chladničky spotřebu energie neovlivňuje.
10. Oddělení pro zmrazené potraviny (Mraznička): Vnitřní konfigurace spotřebiče je taková, že zajišťuje neefektivnější využití energie.
11. Neodstraňujte akumulátory chladu z koše mrazničky (jsou-li součástí dodávky).

ČÁST - 7. ČÁSTI SPOTŘEBIČE A PŘÍSLUŠENSTVÍ

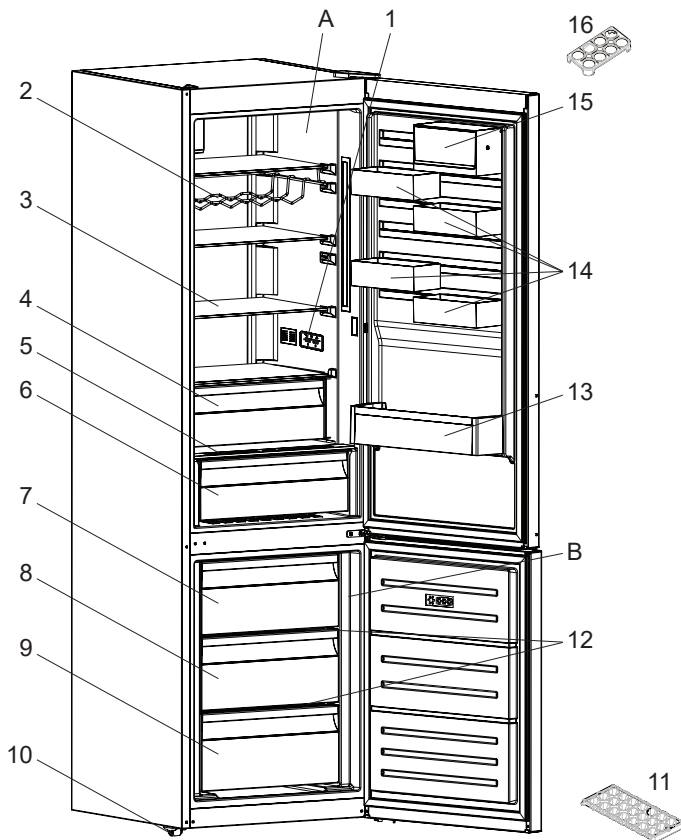

Tato prezentace je pouze informativní a týká se součástí spotřebiče. Části se mohou lišit v závislosti na modelu.

A) Chladnička

B) Mraznička

1) Displej a ovládací panel

2) Přihrádka na víno *

3) Poličky v chladničce

4) Chladicí prostor *

5) Kryt prostoru pro čerstvé potraviny

6) Prostor pro čerstvé potraviny

7) Horní košík v mrazničce

8) Prostřední košík v mrazničce

9) Spodní košík v mrazničce

10) Nastavitelná nožička

11) Zásobník na led

12) Skleněná police mrazničky *

13) Police na lahve

14) CustomFlex

15) CustomFlex s poklopcem

16) Držák vajec

* U některých modelů



AL

ZJARRI

Paralajmërim; Rrezik zjarri / materiale të djegshme

INDEKSI

PARA PËRDORIMIT TË PAJISJES.....	52
Paralajmërimi të përgjithshme.....	52
Informacione sigurie	56
Paralajmërimi sigurie.....	56
Instalimi dhe përdorimi i frigoriferit tuaj.....	57
Para se të përdorni frigoriferin tuaj.....	57
FUNKSIONET DHE MUNDËSITË E NDRYSHME.....	58
Informacione rreth teknologjisë së ftohjes të gjeneratës së re	58
Ekrani dhe paneli i kontrollit	59
Përdorimi i ngrirësit të frigoriferit	59
Parametrat e temperaturës të ngrirësit	59
Parametrat e temperaturës së ftohësit.....	59
Modaliteti i Super ngrirjes.....	59
Funksioni i alarmit të derës së hapur	60
Paralajmërimet për rregullimet e temperaturës	60
Aksesorët	61
Forma e akullit.....	61
Kutia e ngrirësit	61
Dhoma Extra Chill (Ftohje Ekstra).....	61
Butoni i freskisë.....	62
CustomFlex.....	62
RREGULLIMI I USHQIMIT NË PAJISJE.....	63
Ndarja e frigoriferit.....	63
Ndarja e ngrirësit.....	63
RREGULLIMI I USHQIMIT NË PAJISJE.....	67
Shkrirja	67
TRANSPORTIMI DHE NDRYSHIMI I POZICIONIT TË INSTALIMIT	68
Ripozicionimi i derës	68
PARA SE TË THËRRISNI SHËRBIMIN E PAS SHITJES.....	68
Këshilla për ruajtjen e energjisë	72
PJESËT DHE ELEMENTET E FRIGORIFERIT.....	73

KAPITULLI - 1. PARA PËRDORIMIT TË PAJISJES

Paralajmërime të përgjithshme

! PARALAJMËRIM: Mbajini hapësirat e ajrimit të pajisjes ose në strukturën e brendshme pa pengesa.

! PARALAJMËRIM: Mos përdorni pajisje mekanike ose mjete të tjera për të përshpejtuar procesin e ngrirjes, përveç atyre që rekomandohen nga prodhuesi.

! PARALAJMËRIM: Mos përdorni pajisje elektrike brenda ndarjeve për ruajtjen e ushqimit të pajisjes, nëse nuk rekomandohen nga prodhuesi.

! PARALAJMËRIM: Mos e dëmtoni qarkun ftohës.

! PARALAJMËRIM: Kur poziciononi pajisjen, sigurohuni që kordoni i energjisë të mos bllokohet ose dëmtohet.

! PARALAJMËRIM: Mos vendosni disa priza portative apo furnizime me energji portative mbrapa pajisjes.

! PARALAJMËRIM: Për të shmangur rrezikun për shkak të paqëndrueshmërisë të pajisjes, ajo duhet të fiksohet sipas udhëzimeve.

⚠ Nëse pajisja juaj përdor R600a si lëndë ftohëse - mund ta mësoni këtë informacion nga etiketa në ftohësi - duhet të bëni kujdes gjatë transportit dhe instalimit për të mos lejuar që elementët ftohës të pajisjes të dëmtohen. Megjithëse R600a është një gaz natyror i padëmshëm për mjedisin. Meqenëse është shpërthyes, në rast të ndonjë rrjedhjeje të shkaktuar nga dëmtimi në elementët ftohës, largojeni frigoriferin nga flakët ose burimet e nxehtësisë dhe ajroseni dhomën për disa minuta ku ndodhet pajisja.

- Ndërsa e lëvizni dhe vendosni frigoriferin, mos dëmtoni qarkun e gazit ftohës.
- Mos vendosni substanca shpërthyes si kanaçe aerosoli me lëndë të djegshme në këtë pajisje.
- Kjo pajisje është synuar për t'u përdorur në përdorime shtëpiake dhe përdorime të tilla si;
 - hapësirat e stafeve të kuzhinës në dyqane, zyra dhe ambiente të tjera pune
 - shtëpi ferme dhe nga klientët në hotele, motele dhe ambiente të tjera banimi
 - ambiente të tipit për fjetje dhe ngrënie mëngjesi;
 - furnizime ushqimi dhe aplikime të tjera jo shitëse
- Nëse priza nuk përputhet me spinën e frigoriferit, ajo duhet të ndërrohet nga prodhuesi, agjenti i shërbimit ose nga persona të tillë të kualifikuar me qëllim që të shmangni rreziqet.
- Një spinë tokëzimi specifike është lidhur kabllon e korrentit të frigoriferit tuaj. Kjo spinë tokëzimi duhet të përdoret me një posaçërisht spinë tokëzimi nga 16 amper ose 10 amper sipas vendit ku produkti do të shitet. Nëse nuk ka prizë të tillë në shtëpinë tuaj, instaloheni me një elektrikist të autorizuar.
- Kjo aparaturë mund të përdoret nga fëmijë të moshës 8 vjeç e lart dhe personat me aftësi të pakësuara fizike, të ndjesisë ose mendore ose mungesë të përvojës dhe njohurisë nëse u është dhënë mbikëqyrje ose udhëzime në lidhje me përdorimin e pajisjes në një mënyrë të sigurt dhe i kuptojnë rreziqet që përfshihen. Fëmijët nuk duhet të luajnë me pajisjen. Pastrimi dhe mirëmbajtja e përdoruesit nuk duhet bërë nga fëmijë pa mbikëqyrje.
- Fëmijët e moshave nga 3 deri në 8 lejohen të ngarkojnë dhe shkarkojnë pajisjet frigoriferike. Prej fëmijëve nuk pritët të kryejnë pastrim ose mirëmbajtje të përdoruesit të pajisjes, fëmijët shumë të vegjël (0-3 vjeç) nuk pritët të përdorin pajisjen, fëmijët e vegjël (3-8 vjeç) nuk pritët të përdorin vetëm

nëse janë në mbikëqyrje të vazhdueshme, fëmijët e rritur (8-14 vjeç dhe personat e ndjeshëm mund të përdorin pajisjet me kujdes pasi t'u jepet mbikëqyrje e duhur ose udhëzime lidhur me përdorimin e pajisjes. Personat shumë të prekshëm nuk pritet të përdorin pajisjet sigurt vetëm nëse ju jepet mbikëqyrje e vazhdueshme.

- Nëse kabloja e korrentit është e dëmtuar, ai duhet të ndërrohet nga prodhuesi, agjenti i tij i shërbimit ose nga persona të ngjashëm të kualifikuar për të shmangur rrezikun.
- Kjo pajisje nuk është bërë për përdorim në lartësi më tepër se 2000 m.

Për të shmangur kontaminimin e ushqimit, ju lutemi respektoni udhëzimet e mëposhtme:

- Hapja e derës për periudha të gjata mund të shkaktojë një rritje të ndjeshme të temperaturës në pjesët e pajisjes.
- Pastroni rregullisht sipërfaqet që mund të shkaktojnë një rritje të ndjeshme të temperaturës në pjesën e pajisjes.
- Rruani mishin dhe peshkun në kontejnerë të përshtatshëm në frigorifer, në mënyrë që ato të mos jenë në kontakt me akullore dhe ushqime të tjera.
- Njësitë për ushqim të ngrirë me dy yje janë të përshtatshme për ruajtjen e ushqimit të ngrirë, ruajtjen ose bërjen e akullores dhe bërjen e kubeve prej akulli.
- Njësitë me një, dy dhe tre yje nuk janë të përshtatshme për ngrirje të ushqimit të freskët.
- Nëse pajisja frigoriferike është lënë bosh për periudha të gjata, fikenit, shkrini, pastroni, thani dhe lëreni derën e hapur për të parandaluar zhvillimin e mykut brenda në pajisje.

Riparimi

- Për ta riparuar pajisjen tuaj, ju lutem kontaktoni Qendrën e Autorizuar për Servisim ose Riparim Përdor vetëm pjesë origjinale rezervë
- Ju lutemi mos harroni se vetë-riparimi ose riparimi nga persona të paautorizuar mund të sjell pasoja për sigurinë tuaj dhe shfuqizon garancinë.
- Pjesët vijuese rezervë do të jenë në dispozicion 7 vite pasi modeli të jetë ndërprerë: termostatë, ndjesorë të temperaturës, plakat e shtypura elektrike, burimet e dritës, dorezat e dymëve, menteshat e dymëve, govata dhe kanistra.
- Ju lutemi mbani mend se disa nga këto pjesë mund të jenë në dispozicion vetëm për riparuesit profesional, dhe se jo të gjithë pjesët rezervë janë relevante për të gjithë modelet.
- Rondelat e derës do të jenë në dispozicion 10- vite pasi të ndërpritet modeli.

Informacione sigurie

- Ndërsa e lëvizni dhe vendosni frigoriferin, bëni kujdes të mos dëmtoni qarkun e gazit ftohës.
- Nëse frigoriferi juaj ka një çelës, prisheni ose hiqeni çelësin para se ta hidhni pasi fëmijët mund të bllokohen brenda dhe mund të shkaktojnë aksident.

Shënime të rëndësishme

Ju lutemi lexoni me kujdes manualin e udhëzimeve para montimit dhe përdorimit të pajisjes. Ne nuk jemi përgjegjës për dëmtimet e ndodhura për shkak të keqpërdorimit.

- Zbatoni të gjitha udhëzimet mbi pajisjen tuaj dhe ato të manualit të përdorimit, dhe mbajeni këtë manual në një vend të sigurt për të zgjidhur çfarëdo problemi që mund të ndodhë në të ardhmen.
- Kjo pajisje është prodhuar që të përdoret në ambiente të brendshme dhe duhet të përdoret vetëm për të ruajtur ushqime. Nuk është e përshtatshme për qëllime tregtare dhe ky lloj përdorimi do ta bëjë garancinë të pavlefshme.

Hedhja e pajisjes së vjetër

Frigoriferit dhe ngrirësit e vjetër përmbajnë material izolimi dhe ftohës me CFC. Prandaj, duhet bërë kujdes të mos dëmtoni mjedisin kur hidhni frigoriferët e vjetër dhe të siguroheni që të zbatoni rregullat vendase.



Simboli mbi produkt ose mbi paketim tregon që ky produkt mund të mos trajtohet si mbeturina shtëpiake. Por në vend të kësaj duhet dorëzuar pikës së caktuar të mbledhjes për riciklimin e pajisjeve elektrike dhe elektronike. Me sigurimin se ky produkt hidhet në mënyrë të duhur, ju do të ndihmoni në parandalimin e pasojave të mundshme negative për mjedisin dhe shëndetin njerëzor, të cilat ndryshe do të mund të shkaktoheshin nga trajtimi joadekuat i mbeturinave të këtij produkti. Për informacione më të hollësishme në lidhje me riciklimin e këtij produkti, ju lutem kontaktoni zyrën tuaj lokale në qytetin tuaj, shërbimin e mbeturinave të shtëpisë suaj apo shitoren ku e keni blerë produktin.

Paralajmërimi sigurie

- Mos përdorni priza të shumëfishta ose kablo zgjatues.
- Mos futni spina të dëmtuara, të zhveshura ose të vjetra.
- Mos e tërhiqni, përthyeri ose dëmtoni kabllin.



- Mos përdorni përshtatës spine.
- Kjo pajisje është bërë për t'u përdorur nga të rriturit, mos i lini fëmijët të luajnë me pajisjen ose të varen mbi derë.
- Mos futni ose nxirrni spinën nga priza me duar të lagura për të shmangur zënien e korrentit.
- Mos vendosni shishe qelqi ose kanaçe pijesh në dhomën e ngrirësit. Shisheet ose kanaçet mund të shpërthejnë.

- Për sigurinë tuaj mos vendosni materiale shpërthyes ose të djegshme brenda frigoriferit. Vendosini pijet me sasi të lartë alkooli në pozicion vertikal në ndarjen e frigoriferit dhe duke i mbyllur grykat fort.
- Kur merrni akull të bërë në dhomën e ngrirësit, mos e prekni, akulli mund të shkaktojë djegje dhe/ose prerje akulli.
- Mos i prekni gjërat e ngrira me duar të lagura! Mos i hani akulloret dhe kubat e akullit menjëherë pasi t'i keni nxjerrë nga dhoma e ngrirësit!
- Mos i ngrini përsëri ushqimet e ngrira pasi kanë shkrire. Kjo mund të shkaktojë probleme shëndetësore si helmim nga ushqimi.
- Mos e mbulonit trupin ose kreun e frigoriferit me leckë. Kjo ndikon në performancën e frigoriferit tuaj.
- Fiksojini aksesorët në frigorifer gjatë transportit për të parandaluar dëmtimin e tyre.



Instalimi dhe përdorimi i frigoriferit tuaj

Para se të filloni ta përdorni frigoriferin tuaj, duhet t'i kushtoni vëmendje pikave të mëposhtme:

- Tensioni i punës për frigoriferin tuaj është 220-240 V në 50Hz.
- Ne nuk mbajmë përgjegjësi për dëmtimet që ndodhin për shkak të përdorimit pa tokëzim.
- Vendoseni frigoriferin në një vend ku nuk do të ekspozohet nën dritën direkte të diellit.
- Pajisja juaj duhet të jetë të paktën 50 cm larg nga sobat, furrat me gaz dhe pajisjet e ngrohjes dhe duhet të jetë të paktën 5 cm larg nga furrat elektrike.
- Frigoriferi juaj nuk duhet të përdoret asnjëherë jashtë ose të lihet nën shi.
- Kur frigoriferi juaj vendoset pranë një ngrirësi, duhet të ketë të paktën 2 cm distancë midis tyre për të mos lejuar krijimin e lagështisë në sipërfaqen e jashtme.
- Mos vendosni asgjë mbi frigorifer dhe montojeni frigoriferin në një vend të përshtatshëm në mënyrë që sipër të ketë të paktën 15 cm hapësirë.
- Këmbët e para të lëvizshme duhet të rregullohen në mënyrë që pajisja të jetë në nivel dhe e palëvizshme. Mund t'i rregulloni këmbët duke i rrotulluar ato në drejtim të akrepave të orës (ose në drejtim të kundërt). Kjo mund të bëhet para se të vendosni ushqim në frigorifer.



- Para se ta përdorni frigoriferin tuaj, fshijini të gjitha pjesët me ujë të ngrohtë me një lugë çaji bikarbonat sode, dhe pastaj shëplajeni me ujë të pastër dhe thajeni. Vendosini të gjitha pjesët pas pastrimit.
- Montoni shinën plastike (pjesa me fletë të zeza prapa) duke e rrotulluar 90° siç tregohet në figurë për të mos e lejuar kondensatorin të prekë murin.
- Frigoriferi duhet të vendoset afër murit në distancë jo më të madhe se 75 mm larg.

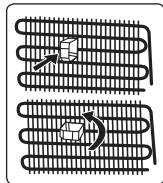

Para se të përdorni frigoriferin tuaj

- Kur përdoret për herë të parë ose pas transportit, mbajeni frigoriferin tuaj në pozicion drejt për 3 orë dhe futeni në prizë për të lejuar punim të efektshëm. Përndryshe mund të dëmtoni kompresorin.
- Frigoriferi juaj mund të ketë një erë kur përdoret për herë të parë; era do të largohet kur frigoriferi fillon të ftohet.

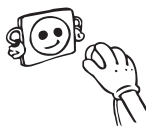

KAPITULLI - 2. FUNKSIONET DHE MUNDËSITË E NDRYSHME

Informacione rreth teknologjisë së ftohjes të gjeneratës së re

Frigoriferët me teknologjinë e ftohjes të gjeneratës së re kanë sistem të ndryshëm punimi nga frigoriferët statikë. Në frigoriferët normalë, ajri i lagësht që hyn në frigorifer dhe avulli i ujit që del nga ushqimet, akumulon formimin e akullit në pjesën e ngrirjes. Për të hequr këtë ngrirje, me fjalë të tjera, për ta shkrirë, duhet të ndalohet frigoriferi. Gjatë periudhës së ndalimit, për t'i mbajtur ushqimet të ftohta, përdoruesi duhet të nxjerrë ushqimin jashtë frigoriferit dhe përdoruesi duhet të pastrojë akullin gjatë kësaj periudhe.

Në frigoriferët me teknologjinë e ftohjes të gjeneratës së re, situata në pjesën e ngrirjes është krejt ndryshe. Me ndihmën e ventilatorit, ajri i ftohtë dhe i thatë futet në shumë pika në pjesën e ngrirjes. Si rezultat i ajrit ajrit të ftohtë që fryn në mënyrë homogjene, edhe në hapësirat midis rafteve, ushqimet ngrihen njëllëj dhe saktë. Nga ana tjetër, nuk do të ketë formim ngrice.

Në pjesën e frigoriferit, do të jetë thuajse i njëjti konfigurim si në pjesën e ngrirjes. Ajri, që del me ventilatorin i cili ndodhet sipës pjesës së frigoriferit, ftohet ndërsa kalon në hapësirën mbrapa tubacionit të ajrit. Në të njëjtën kohë, ajri del nga vrimat në tubacionin e ajrit në mënyrë që procesi i ftohjes të mbarojë me sukses në pjesën e frigoriferit. Vrimat në tubacionin e ajrit janë bërë të tilla që të bëhet shpërndarje homogjene në këtë pjesë.

Meqenëse nuk ka kalim ajri midis ngrirjes dhe frigoriferit, nuk do të ketë bashkim të erërave. Si rezultat i këtyre, frigoriferi juaj me teknologjinë e re të ftohjes ju jep lehtësi përdorimi përveç vëllimit të madh dhe pamjes estetike.

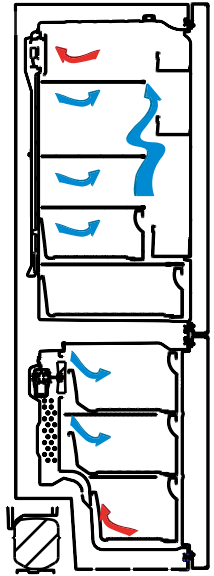

Ekрани dhe paneli i kontrollit

Përdorimi i panelit të kontrollit

1. Mundëson vendosjen e parametrevë të ngrirësit.
2. Mundëson vendosjen e parametrevë të ftohësit.
3. Ekрани për vendosjen e vlerës së ngrirësit.
4. Ekрани për vendosjen e vlerës së ftohësit.
5. Simboli i modalitetit të ekonomisë.
6. Simboli i super ngrirjes.
7. Simboli i alarmit.

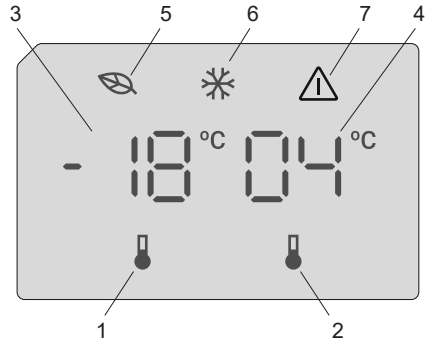

Përdorimi i ngrirësit të frigoriferit

Sapo ta keni lidhur produktin, të gjitha simbolet do të shfaqen për 2 sekonda dhe vlerat fillestare do të tregohen si -18 °C në treguesin e rregullimit të ngrirësit dhe $+4\text{ °C}$ në treguesin e rregullimit të frigoriferit.

Parametrat e temperaturës të ngrirësit

- Vlera fillestare e temperaturës për treguesin e parametrevë të ngrirësit është -18 °C .
- Shtypni butonin e vendosjes së ngrirësit një herë
Kur e shtypni butonin së pari, vlera e mëparshme do të pulsojë në ekran.
- Kurdo që shtypni këtë çelës ose buton, temperatura do të ulet.
- Nëse vazhdoni ta shtypni butonin, do të fillojë përsëri nga -16 °C .

SHËNIM: Modaliteti Eko aktivizohet automatikisht kur temperatura e ndarjes së ngrirësit është vendosur në -18 °C .



Parametrat e temperaturës së ftohësit

- Vlera fillestare e temperaturës për treguesin e parametrevë të ftohësit është $+4\text{ °C}$.
- Shtypni butonin e ftohësit njëherë
- Kurdo që shtypni këtë çelës ose buton, temperatura do të ulet.
- Nëse vazhdoni ta shtypni butonin, do të fillojë përsëri nga $+8\text{ °C}$.

Modaliteti i Super ngrirjes

Qëllimi

- Për të ngrirë një sasi të madhe ushqimesh që nuk mund të futen në raftin e ngrirjes së shpejtë.
- Për të ngrirë ushqime të përgatitura.
- Për të ngrirë ushqime të freskëta shpejt me qëllim që të ruhet freskia.

Si ta përdorni

Për ta aktivizuar modalitetin e super ngrirjes, shtypni dhe mbani shtypur butonin e konfigurimit të temperaturës së ngrirësit për 3 sekonda. Sapo të jetë vendosur modaliteti i super ngrirjes, simboli i super ngrirjes në tregues do të ndizet dhe makina do të lëshojë një sinjal për të konfirmuar se modaliteti është aktivizuar.



Gjatë modalitetit të super ngrirjes:

- Temperatura e ftohësi mund të rregullohet. Në këtë rast do të vazhdojë metoda e super ngrirjes.
- Nuk mund të zgjidhet modaliteti i ekonomisë.
- Modaliteti i super ngrirjes mund të anulohet në të njëjtën mënyrë siç është përzgjedhur.

Shënim:

- Shuma maksimale e ushqimeve të freskëta (në kilogramë) që mund të ngrihen në periudhën prej 24 orësh është treguar në etiketën e pajisjes.
- Për performancë optimale në kapacitetin maksimal të ngrirjes, aktivizoni modalitetin e super ngrirjes 3 orë para se të futni ushqim të freskët në ngrirës.



Modaliteti i super ngrirjes do të anulohet automatikisht pas 24 orësh në varësi të temperaturës së ambientit ose kur sensori i ngrirjes të arrijë një temperaturë mjaftueshëm të ultë.

Funksioni i alarmit të derës së hapur

Nëse dera e frigoriferit mbetet e hapur për më shumë se 2 minuta, pajisja do të lëshojë sinjal.

Paralajmërimet për rregullimet e temperaturës

- Rregullimet e temperaturës duhet të bëhen sipas shpeshtësisë së hapjes së derës dhe sasisë së ushqimeve të mbajtura në frigorifer.
- Mos kaloni te një rregullim tjetër pa përfunduar një rregullim aktual.
- Frigoriferi juaj duhet të përdoret për deri në 24 orë sipas temperaturës së ambientit pa ndërprerje pasi ta vini në prizë për ftohje të plotë. Mos e hapni shpesh derën e frigoriferit dhe mos vendosni shumë ushqime në të gjatë kësaj periudhe.
- Kur hiqni spinën dhe më pas e vendosni përsëri në prizë për ta përdorur ose kur shkëputet energjia elektrike, zbatohet një funksion i vonësës me 5 minuta për të parandaluar dëmtimin e kompresorit të frigoriferit. Frigoriferi juaj do të fillojë të funksionojë normalisht pas 5 minutash.
- Frigoriferi juaj është i projektuar për të funksionuar në intervalet e temperaturës së ambientit të deklaruar në standardet përkatëse, sipas klasës së klimës të deklaruar në etiketën informative. Ne nuk rekomandojmë përdorimin e frigoriferit në temperatura jashtë kufijve të vlerave të deklaruara, në lidhje me efektivitetin e ftohjes.
- Kjo pajisje është bërë për t'u përdorur në temperatura ambienti brenda intervalit 10°C - 43°C.

Klasa e klimes	Temperatura e ambientit (°C)
T	Midis 16 dhe 43 °C
ST	Midis 16 dhe 38 °C
N	Midis 16 dhe 32 °C
SN	Midis 10 dhe 32 °C

Udhëzime të rëndësishme për instalim

Ky aparat është bërë për të punuar në kushte të vështira klimaterike (deri në 43°C ose 110°F) dhe është mundësuar me teknologjinë 'Freezer Shield' e cila siguron që ushqimi i ngrirë në ngrirës të mos shkrijë edhe nëse temperatura e ambientit bie deri në -15 °C. Kështu që mund ta instaloni pajisjen tuaj në një dhomë të pa ngrohur, pa u shqetësuar që ushqimi i ngrirë në ngrirës të prishet. Kur temperatura e ambientit të kthehet në normale, mund të vazhdoni ta përdorni pajisjen si zakonisht.

Aksesorët

Forma e akullit

- Mbushni formën e akullit me ujë dhe vendoseni në ndarjen e ngrirësit.
- Pasi uji të kthehet plotësisht në akull, mund të rrotulloni formën si më poshtë për të marrë kubat e akullit.

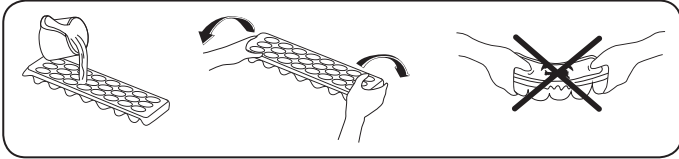

Kutia e ngrirësit

Kutia e ngrirjes lejon që ushqimet të mbahen më me rregull.

Heqja e kutisë të ngrirësit;

- Tërhiqeni kutinë jashtë sa më shumë të jetë e mundur.
- Tërhiqeni lart dhe jashtë pjesën e parme të kutisë.



Bëni të njëjtin veprim në të kundërt për të rivendosur pjesën rrëshkitëse.



Shënim: Gjithmonë kapni dorezën e kutisë kur hiqni kutinë.

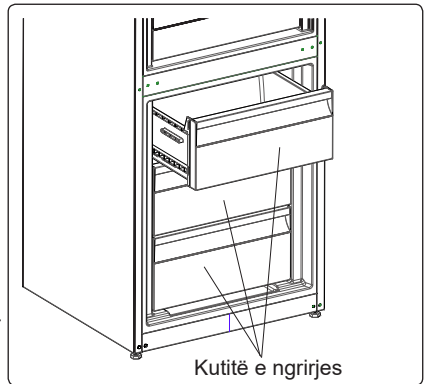

Dhoma Extra Chill (Ftohje Ekstra) (në disa modele)

Ideale për të ruajtur shijen dhe teksturën e ushqimeve të freskëta dhe të djathit. Sirtari me tërheqje siguron një mjedis me temperaturë më të ulët krahasuar me pjesën tjetër të frigoriferit, fal qarkullimit aktiv të ajrit të ftohtë.

Heqja e raftit të çillerit

- Tërhiqeni raftin e çillerit drejt vetes duke e rrëshqitur në shina.
- Tërhiqeni raftin e çillerit lart nga shinat për ta hequr.

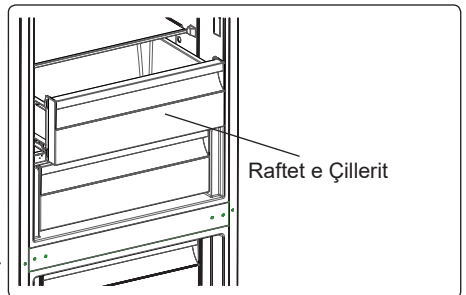

Pasi keni hequr raftin skarë, ajo mund të suportojë një maksimum peshe prej 20 kg.

Butoni i freskisë (në disa modele)

Në rast se ndarja e perimeve është plotësisht e mbushur, butoni i freskisë që ndodhet përpara ndarjes së perimeve duhet të hapet. Në këtë mënyrë kontrollohet ajri në ndarjen e perimeve dhe niveli i lagështisë si dhe do të rritet jetëgjatësia e ushqimeve.

Nëse shikoni kondensime në raftin e xhamit, duhet ta hapni këtë kllapë që ndodhet prapa raftit.

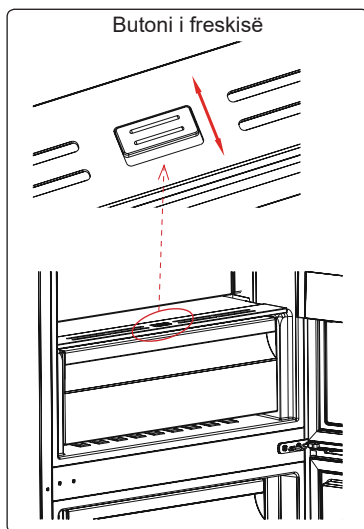

CustomFlex

CustomFlex® ju ofron lirinë të përshtatni hapësirën në frigoriferin tuaj. Brenda derës kemi një kontejner deponues dhe kontejner mobil, ku ju mund të përshtatni hapësirën sipas nevojave tuaja. Kontejnerët madje mund të çmontohen, ju mund t'i largoni ata nga frigoriferi për të siguruar qasje të lehtë.

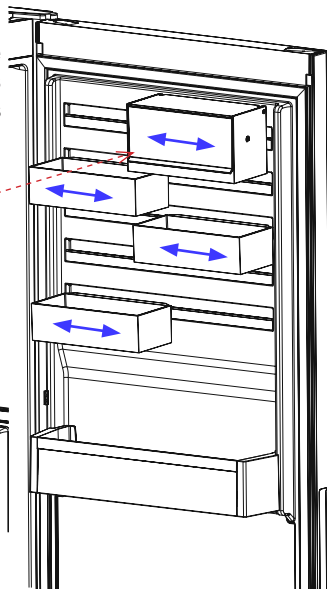
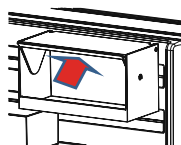
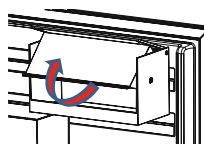
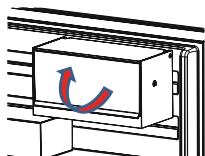

- Kapaku i kontejnerit deponues CustomFlex mund të tërhiqet ka shigjeta për hapje.
- Për mbyllje, kapaku mund të tërhiqet në drejtim të kundërt.

Përshkrimet vizuale dhe tekst në pjesën e aksesorëve mund të ndryshojnë në varësi të modelit të pajisjes tuaj.

KAPITULLI - 3. RREGULLIMI I USHQIMIT NË PAJISJE

Ndarja e frigoriferit

- Për të ulur lagështinë dhe rritjen e mëpasshme të akullit, mos vendosni kurrë lëngje në kontejnerë të pambyllur në frigorifer. Akulli ka tendencën të përqendrohet në pjesët më të ftohta të aparatit të avullimit dhe me kalimin e kohës do të kërkojë shkrirje më të shpeshtë.
- Mos vendosni kurrë ushqime të ngrohta në frigorifer. Ushqimet e ngrohta duhet të lihen të ftohen në temperaturën e dhomës dhe duhet të rregullon për të siguruar qarkullimin e mirë të ajrit në ndarjen e frigoriferit.
- Asgjë nuk duhet të prekë murin e pasmë pasi do të shkaktojë akull dhe paketimi mund të ngjitet në murin e pasmë. Mos e hapni shumë shpesh derën e frigoriferit.
- Rregulloni mishin dhe peshkun e pastruar (mbështjellë në pako ose qese plastike) që do t'i përdorni për 1-2 ditë në pjesën e poshtme të ndarjes së frigoriferit (mbi ndarjen e perimeve) pasi kjo është pjesa më të ftohtë dhe do të garantojë kushte më të mira të ruajtjes.
- Ju mund t'i vendosni frutat dhe perimet në ndarjen e perimeve pa i paketuar.



Disa rekomandime janë të specifikuara më poshtë për vendosjen dhe ruajtjen e ushqimeve në ndarjen e ftohjes.

Ushqim	Koha maksimale e ruajtjes	Ku ta vendosni ushqimin në dhoma e frigoriferit
Perimet dhe frutat	1 javë	Koshi i perimeve
Mishi dhe peshku	2 - 3 ditë	Mbështjellë me fletë plastike ose qese ose në një kuti mishi (mbi raftin prej xhami)
Djathi i freskët	3 - 4 ditë	Në raftin e veçantë të derës
Gjalpi dhe margarina	1 javë	Në raftin e veçantë të derës
Produktet në shishe qumështi dhe kosi	Deri në datën e skadimit të rekomanduar nga prodhuesi	Në raftin e veçantë të derës
Vezët	1 muaj	Në raftin e vezëve
Ushqimi i gatuar	2 ditë	Të gjitha raftet



SHËNIM: Patatet, qepët dhe hudhrat nuk duhet të ruhen në frigorifer.

Ndarja e ngrirësit

- Përdorimi i ngrirësit është për ngrirje të thellë ose ushqime të ngrira për periudha të gjata kohe si dhe bërjen e kubave të akullit.
- Për të arritur kapacitetin maksimal për ndarjen e ngrirësit, ju lutemi përdorni vetëm raftet e xhamit për sektorin e sipërm dhe të mesëm. Për sektorin e poshtëm, ju lutemi përdorni shportën e poshtme.
- Për të ngrirë ushqimet e freskëta, sigurohuni që pjesa më e madhe e sipërfaqes së ushqimeve për ngrirje të jetë në kontakt me sipërfaqen e ftohjes.
- Mos i vendosni ushqimet e freskëta dhe të ngrira pranë njëra-tjetrës pasi mund të shkrijnë ushqimet e ngrira.

- Gjatë ngrirjes së ushqimeve të freskëta (d.m.th. mish, peshk dhe mish i grirë), ndajini në pjesë sipas përdorimit.
- Kur njësia të shkrijë, rivendosini ushqimet në ngrirës dhe mos harroni t'i konsumoni në një periudhë të shkurtër.
- Mos vendosni kurrë ushqime të ngrrohta në ndarjen e ngrirësit. Kjo do të ngacmojë ushqimet e ngrira.
- Për ruajtjen e ushqimeve të ngrira duhet të ndiqni gjithmonë me kujdes ushqimet në paketimin e ushqimeve të ngrira dhe nëse nuk keni informacione, ushqimet nuk duhet të ruhen për më shumë se 3 muaj nga data e blerjes.
- Kur të blini ushqime të ngrira, sigurohuni që janë ngrirë në një temperaturë të përshtatshme dhe që paketimi është i padëmtuar.
- Ushqimet e ngrira duhet të transportohen në kontejnerë të përshtatshëm për të ruajtur cilësinë e ushqimeve dhe duhet të kthehen në sipërfaqen e ngrirjes në njësi në një kohë sa më të shkurtër.
- Nëse një pako me ushqime të ngrira shfaq shenja lagështie ose erë jonormale, ka mundësi që të jetë ruajtur më parë në një temperaturë të papërshtatshme dhe që përmbajtja e saj të jetë e dëmtuar.
- Jetëgjatësia e ruajtjes e ushqimeve të ngrira varet nga temperatura e dhomës, përcaktimi i termostatit, shpeshësia e hapjes së derës, llojit të ushqimeve dhe gjatësisë së kohës për transportin e produktit nga dyqani në shtëpi. Ndiqni gjithmonë udhëzimet e printuara në paketim dhe mos kaloni asnjëherë afatin maksimal të ruajtjes të shënuar.

Kini parasysh se, nëse dëshironi ta hapni përsëri derën e ngrirësit pasi ta keni mbyllur, ajo nuk do të hapet me shumë lehtësi. Kjo gjë është shumë normale! Pasi të arrijë gjendjen e ekuilibrit, dera do të hapet përsëri me lehtësi.

Shënim i rëndësishëm:

- *Ushqimet e ngrira, kur shkrihen, duhet të gatohen si ushqimet e freskëta. Nëse nuk gatohen pasi të shkrihen, ato KURRË nuk duhet të ngrihen përsëri.*
- Shija e disa erëzave që gjenden në gatime (glikanxo, borzilok, lakërishte, uthull, erëza të përziera, xhenxhefil, hudhër, qepë, mustardë, trumzë, borzilok, piper i zi, etj.) ndryshojnë dhe marrin një shije të fortë kur ruhen për një periudhë të gjatë. Për këtë arsye, ushqimeve të ngrira duhet t'u shtohen pak erëza ose erëzat e dëshiruara duhet të shtohen pasi të shkrihen ushqimet.
- Periudha e ruajtjes së ushqimeve varet nga vaji i përdorur. Vajrat e përshtatshme janë margarina, dhjami i çift, vaji i ullirit dhe gjalpi ndërsa vajrat e papërshtatshme janë vaji i kikirikut dhe dhjami i derrit.
- Ushqimet në formë plastike duhet të ngrihen në kupa plastike dhe ushqimet e tjera duhet të ngrihen në fletë plastike ose qese.

Disa rekomandime janë të specifikuara më poshtë për vendosjen dhe ruajtjen e ushqimeve në ndarjen me ngrirje të thellë.

Mishi dhe peshku	Përgatitja	Koha maksimale e ruajtjes (muaj)
Bifte	Mbështjellje me letër	6 - 8
Mish qengji	Mbështjellje me letër	6 - 8
Rosto viçi	Mbështjellje me letër	6 - 8
Mishi viçi në kuba	Në copa të vogla	6 - 8
Mish qengji në kuba	Në copa	4 - 8
Mish i grirë	Në pako pa përdorur erëza	1 - 3
Mish shpendi (copa)	Në copa	1 - 3
Sallam/salsiçe Bolonja	Duhet të paktohet edhe nëse ka cipë	
Pulë dhe gjel	Mbështjellje me letër	4 - 6
Rosë dhe Patë	Mbështjellje me letër	4 - 6
Drer, Lepur, Derr i Egër	Në pjesë 2.5 kg dhe si fileta	6 - 8
Peshqit e ujërave të ëmbla (salmon, krap, lejlek, mustak)	Pasi të keni pastruar të brendshmet dhe halat e peshkut, lajeni dhe thajeni; dhe nëse është e nevojshme, pritni bishtin dhe kokën.	2
Peshk i hollë, levrek, shojzë, gjuhëz		4
Peshq të shëndoshë (Ton, Skumbri, peshk blu, sardele)		2 - 4
Gocë deti	I pastruar dhe në qese	4 - 6
Havjar	Në paketimin e vet, në enë alumini ose plastike	2 - 3
Kërmij	Në ujë me kripë, enë alumini ose plastike	3

 **Shënim:** Mishi i ngrirë duhet të gatuhet si mish i freskët pasi të jetë shkrirë. Nëse mishi nuk gatuhet pasi është shkrirë, nuk duhet ngrirë përsëri.

Perimet dhe Frutat	Përgatitja	Koha maksimale e ruajtjes (muaj)
Fasulet dhe bishtajat	Lajeni dhe priteni në copa të vogla dhe zjejeni në ujë	10 - 13
Fasulet	Zhvisheni dhe lajeni e zjejeni në ujë	12
Lakër	Pastrojeni dhe zjejeni në ujë	6 - 8
Karrota	Pastrojeni dhe priteni në copa dhe zjejeni në ujë	12
Specat	Priteni kërcellin, ndajeni në dy copa, hiqni bërthamën dhe zjejeni në ujë	8 - 10
Spinaq	Lajeni dhe zjejeni në ujë	6 - 9

Perimet dhe Frutat	Përgatitja	Koha maksimale e ruajtjes (muaj)
Lulelakër	Hiqni gjethet veç, pritini zemrën në copa dhe lëreni për ca kohë në ujë me pak lëng limoni.	10 - 12
Patëllxhan	Pritini në copa 2cm pasi t'i keni larë	10 - 12
Misër	Pastrojeni dhe mbështilleni me kërcellin ose si misër i ëmbël	12
Mollë dhe dardhë	Zhvishini dhe pritini në feta	8 - 10
Kajsitë dhe Pjeshkët	Pritini në dy copa dhe hiqeni farën	4 - 6
Luleshtrydhet dhe Manaferrat	Lajini dhe qërojini	8 - 12
Fruta të gatuar	Duke shtuar 10 % sheqer në enë	12
Kumbullat, qershitë, boronicat	Lajini dhe hiqni bishtat	8 - 12

	Koha maksimale e ruajtjes (muaj)	Koha e shkrirjes në temperaturë ambienti (orë)	Koha e shkrirjes në furrë (minuta)
Bukë	4 - 6	2 - 3	4-5 (220-225 °C)
Biskota	3 - 6	1 - 1,5	5-8 (190-200 °C)
Brumërat	1 - 3	2 - 3	5-10 (200-225 °C)
Byrek	1 - 1,5	3 - 4	5-8 (190-200 °C)
Byrek Filo	2 - 3	1 - 1,5	5-8 (190-200 °C)
Pica	2 - 3	2 - 4	15-20 (200 °C)

Produktet e qumështit	Përgatitja	Koha maksimale e ruajtjes (muaj)	Kushtet e ruajtjes
Qumësht i Paketuar (Homogjenizuar)	Në paketimin e vet	2 - 3	Qumësht i Pastër - Në paketimin e vet
Djathi - përveç djathit të bardhë	Në feta	6 - 8	Mund të përdoret paketimi origjinal për periudhë të shkurtër ruajtjeje. Duhet të mbështillet me letër për periudha të gjata.
Gjalpë, margarinë	Në paketimin e vet	6	

KAPITULLI - 4. RREGULLIMI I USHQIMIT NË PAJISJE



Shkëputeni njësinë nga priza para se ta pastroni.



Mos e pastroni pajisjen duke hedhur ujë.

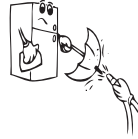

Mos përdorni produkte, detergjente ose sapunë gërryes. Pasi t'i keni larë, shpëlajini me ujë të pastër dhe fshijini me kujdes. Kur të keni mbaruar veprimet e pastrimit, futeni përsëri spinën e njësisë me duar të thata.

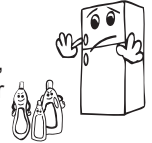

- Dhoma e frigoriferit dhe ngrirësit duhet të pastrohet rregullisht duke përdorur një solucion të bikarbonatit të sodës dhe ujë të ngrohtë.

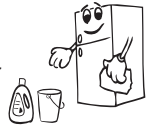

- Hiqni aksesoret individualisht dhe pastrojini ato me uje te ngrohte. Mos i lani ne lavastovilje.



- Kondensatori (pjesa me fletë prapa) duhet të pastrohet me fshesë me korrent ose furçë të paktën njëherë në vit. **Kjo do të bëjë që ngrirësi juaj të punojë më mirë dhe do t'ju ndihmojë të kurseni energji.**

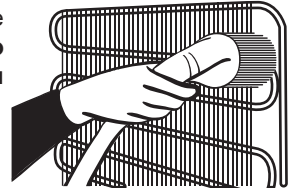

Spina e korrentit duhet të shkëputet.

Shkrirja

Frigoriferi juaj ka shkrirje plotësisht automatike. Uji i mbledhur si rezultat i shkrirjes kalon përmes një gryke të grumbullimit të ujit, kalon në enën e avullimit poshtë kondensatorit dhe avullon atje.



Zëvendësimi i Ndrichimit LED

Nëse frigoriferi juaj ka një ndriçim LED, kontakto ndihmën teknike pasi kjo duhet të zëvendësohet vetëm nga personeli i autorizuar.

KAPITULLI - 5. TRANSPORTIMI DHE NDRYSHIMI I POZICIONIT TË INSTALIMIT

Transporti dhe ndryshimi i vendit të montimit

- Paketimi origjinal dhe shkuma duhet të ruhen për ri-transport (mundësisht).
- Duhet ta lidhni frigoriferin me paketim të trashë, rripa ose kordonë të fortë dhe ndiqni udhëzimet për transportin mbi paketim.
- Hiqni pjesët e lëvizshme (raftet, aksesorët, koshat e perimeve, etj.) ose fiksojini në frigorifer nga goditjet duke përdorur ngjitëse gjatë lëvizjes dhe transportit.



Mbajeni frigoriferin në pozicion vertikal.

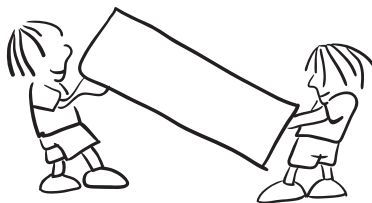

Ripozicionimi i derës

- Nuk është e mundur që të ndryshohet drejtimi i hapjes të derës të frigoriferit tuaj, nëse dorezat e derës në frigoriferin tuaj janë montuar nga sipërfaqja e parme e derës.
- Ndryshimi i drejtimin të hapjes të derës është i mundur vetëm në modelet pa doreza.
- Nëse mund të ndryshohet drejtimi i hapjes së derës mbi frigoriferin tuaj duhet të kontaktoni me Shërbimin e Autorizuar më të afërt që të ndryshoni drejtimin e hapjes.

KAPITULLI - 6. PARA SE TË THËRRISNI SHËRBBIMIN E PAS SHITJES

Kontrolloni paralajmërimet

Frigoriferi ju paralajmëron nëse temperaturat për freskuesin dhe ngrirësin janë në nivele të papërshtatshme ose kur ka një problem me pajisjen. Kodet paralajmërues paraqiten në treguesit e ngrirësit dhe të freskuesit.

LLOJI I GABIMIT	KUPTIMI	PSE	ÇFARË TË BËNI
E01	Paralajmërim sensori		Thërrisni shërbimin për ndihmë sa më shpejt të jetë e mundur.
E02			
E03			
E06			
E07			
E08	Paralajmërim për tension të ulët	Energjia në pajisje ka rënë nën 170 V.	<ul style="list-style-type: none">- Ky nuk është defekt në pajisje, ky gabim ndihmon në parandalimin e dëmtimeve në kompresor.- Duhet të rritet tensioni përsëri në nivelet e kërkuara. Nëse ky paralajmërim vazhdon, duhet të kontaktohet një teknik i autorizuar.

LLOJI I GABIMIT	KUPTIMI	PSE	ÇFARË TË BËNI
E09	Ndarja e ngrirësit nuk është e ftohtë mjaftueshëm	Ka të ngjarë të ndodhë pas një ndërprerjeje energjie për kohë të gjatë.	<p>1. Vendosni temperaturën e ngrirjes në një vlerë më të ftohtë ose vendosni Super Ngrirje. Kjo duhet të eliminojë kodin e gabimit pasi të arrihet temperatura e kërkuar. Mbajini dyert të mbyllura për të shkurtuar kohën që duhet për të arritur temperaturën e saktë.</p> <p>2. Hiqni çdo produkt që mund të jetë shkrirë gjatë këtij gabimi. Ato mund të përdoren brenda një periudhe kohe të shkurtër.</p> <p>3. Mos shtoni ushqime të freskëta në pjesën e ngrirjes derisa të jetë arritur temperatura e saktë dhe ky gabim të mos jetë më.</p> <p>Nëse ky paralajmërim vazhdon, duhet të kontaktohet një teknik i autorizuar.</p>
E10	Ndarja e frigoriferit nuk është e ftohtë mjaftueshëm	<p>Ka të ngjarë të ndodhë pas:</p> <ul style="list-style-type: none"> - Një ndërprerjeje energjie për kohë të gjatë. - Është lënë ushqim i nxehtë në frigorifer. 	<p>1. Vendosni temperaturën e frigoriferit në një vlerë më të ftohtë ose vendosni Super Ftohje. Kjo duhet të eliminojë kodin e gabimit pasi të arrihet temperatura e kërkuar. Mbajini dyert të mbyllura për të shkurtuar kohën që duhet për të arritur temperaturën e saktë.</p> <p>2. Ju lutem zbrazeni vendin në pjesën përpara të vrimave të kanaleve të tubacionit të ajrit dhe mos vendosni ushqime pranë sensorit.</p> <p>Nëse ky paralajmërim vazhdon, duhet të kontaktohet një teknik i autorizuar.</p>

LLOJI I GABIMIT	KUPTIMI	PSE	ÇFARË TË BËNI
E11	Pjesa e frigoriferit është shumë e ftohtë	Të ndryshme	<ol style="list-style-type: none"> 1. Kontrolloni nëse është aktivizuar metoda Super Ftohje 2. Ulni temperaturën e pjesës së frigoriferit 3. Kontrolloni për të parë nëse ajrimet janë të lira dhe nuk janë bllokuar. <p>Nëse ky paralajmërim vazhdon, duhet të kontaktohet një teknik i autorizuar.</p>

Nëse frigoriferi juaj nuk punon;

- A ka ndërprerje energjie?
- A është futur mirë spina në prizë?
- A është djegur siguresa e prizës në të cilën është lidhur spina ose a është djegur siguresa kryesore?
- A ka ndonjë defekt në prizë? Për të kontrolluar këtë, futeni frigoriferin në një prizë që e dini se punon.

Nëse frigoriferi juaj nuk ftoh mjaftueshëm:

- A është vendosur në rregull temperatura?
- A është hapur shpesh dera e frigoriferit dhe a është lënë hapur për kohë të gjatë?
- A është mbyllur mirë dera e frigoriferit?
- A keni vënë ndonjë enë ose ushqim në frigorifer që prek murin e pasmë të frigoriferit duke penguar kështu qarkullimin e ajrit?
- A është mbushur tepër frigoriferi?
- A ka distancë të mjaftueshme midis frigoriferit dhe murit të pasmë dhe mureve anësore?
- A është temperatura e ambientit brenda vlerave të përcaktuara në manualin e përdorimit?

A është ftohur tepër ushqimi në dhomën e frigoriferit

- A është vendosur në rregull temperatura?
- A janë vendosur shumë ushqime së fundi brenda dhomës të ngrirësit? Nëse po, frigoriferi mund të ftohë ushqimin brenda dhomës së frigoriferit pasi do të punojë për kohë më të gjatë për ta ftohur këtë ushqim.

Nëse frigoriferi juaj punon me shumë zhurmë;

Për të ruajtur nivelin e caktuar të ftohjes, mund të aktivizohet kompresori herë pas here. Zhurmat nga frigoriferi në këtë moment janë normale për shkak të punimit të tij. Kur arrihet niveli i kërkuar i ftohjes, zhurma do të ulet automatikisht. Nëse zhurmat vazhdojnë;

- A është pajisja në pozicion të palëvizshëm? A janë rregulluar këmbët?
- A ka ndonjë gjë prapa frigoriferit?
- A ka rafte ose enë mbi rafte që dridhen? Nëse po atëherë ndërroni raftet dhe/ose enët.
- A dridhen sendet që keni vendosur në frigorifer?

Zhurmat normale

Zhurme kërcitjeje (kërcitje akulli):

- Gjatë shkrirjes automatike.
- Kur pajisja ftohet ose ngrohet (për shkak të ekspansionit të materialit të pajisjes).

Kërcitje të shkurtra: Dëgjohen kur termostati ndez/fik kompresorin.

Zhurma e kompresorit (zhurmë normale motori): Kjo zhurmë do të thotë që kompresori punon normalisht. Kompresori mund të shkaktojë më shumë zhurmë për një kohë të shkurtër kur fillon.

Zhurme gurgullimi dhe spërkatjesh: Kjo zhurmë shkaktohet nga kalimi i lëngut ftohës në tubat e sistemit.

Zhurma e rrjedhës të ujit: Rrjedhë normale e ujit që kalon nga ena e avullimit gjatë shkrirjes. Kjo zhurmë mund të dëgjohet gjatë shkrirjes.

Zhurme e fryrjes të ajrit (zhurma normale e ventilatorit): Kjo zhurmë mund të dëgjohet në një frigorifer No-Frost gjatë punimit normal të sistemit për shkak të qarkullimit të ajrit.

Nëse grumbullohet lagështi brenda frigoriferit;

- A janë paketuar mirë ushqimet? A janë kontejnerët të thatë para se të vendosen në frigorifer?
- A janë hapur shpesh dyert e frigoriferit? Lagështia e dhomës hyn në frigorifer kur hapen dyert e frigoriferit. Lagështia grumbullohet më shpejt kur hapni dyert më shpesh, veçanërisht nëse lagështia e dhomës është e lartë.

Nëse dyert nuk hapen dhe mbyllen mirë;

- A pengojnë paketimet e ushqimeve mbylljen e derës?
- A janë vendosur mirë ndarjet, raftet dhe sirtarët?
- A janë çarë ose prishur gomat e derës?
- A është frigoriferi mbi sipërfaqe të niveluar?

Nëse anët e kabinetit të frigoriferit ku prek dera janë të ngrohta:

Në mot të nxehtë, sipërfaqet e kontakteve të bashkimeve mund të ngrohen më shumë gjatë punimit normal të kompresorit. Kjo është normale.

Shënime të rëndësishme:

- Do të aktivizohet funksioni i mbrojtjes së kompresorit pas ndërprerjeve të papritura të energjisë ose pas shkëputjes së pajisjes nga priza pasi gazi në sistemin e ftohjes nuk do të jetë stabilizuar. Frigoriferi juaj do të fillojë pas 5 minutash, nuk ka asgjë për t'u shqetësuar.
- Nëse nuk keni synim ta përdorni frigoriferin për kohë të gjatë (p.sh. në pushimet e verës), hiqeni nga priza dhe pastrojeni pasi të jetë bërë shkrirja (shiko PJESA 4). Lëreni derën të hapur për të parandaluar lagështinë dhe erërat.
- Nëse një problem vazhdon edhe pasi keni ndjekur të gjitha udhëzimet më sipër, ju lutem konsultohuni me qendrën më të afërt të shërbimit.
- Pajisja që keni blerë është bërë për përdorim familjar dhe mund të përdoret vetëm në shtëpi dhe për qëllimet e përcaktuara. Nuk është e përshtatshme për përdorim tregtar ose të zakonshëm. Nëse konsumatori e përdor pajisjen në një mënyrë që nuk përputhet me këtë, theksojmë se prodhuesi dhe shitësi nuk mbajnë përgjegjësi për asnjë riparim ose dëmtim brenda periudhës së garancisë.

Këshilla për ruajtjen e energjisë

1. Montojeni pajisjen në një dhomë të freskët, të ajrosur mirë, por jo nën dritën direkte të diellit dhe jo pranë burimeve të nxehtësisë (radiator, furrë, etj). Përndryshe përdorni pllakë izolimi.
2. Lërimi ushqimet dhe pijet e ngrohta të ftohen jashtë pajisjes.
3. Kur shkruani ushqime të ngrira, vendosini në dhomën e frigoriferit. Temperatura e ulët e ushqimit të ngrirë do të ndihmojë për të ftohur frigoriferin kur shkruhet. Në këtë mënyrë kurseni energji. Nëse nxirret ushqim i ngrirë, shkakton harxhim energjie.
4. Kur vendosni pije dhe lëngje ato duhet të mbulohen. Përndryshe krijohet lagështi në pajisje. Prandaj koha e punës bëhet më e gjatë. Gjithashtu mbulimi i pijeve dhe lëngjeve ndihmon për të ruajtur aromën dhe shijen.
5. Kur vendosni ushqime dhe pije, hapeni derën e pajisjes sa më pak kohë të jetë e mundur.
6. Mbani të mbyllur kapakët e çdo ndarjeje të ndryshme temperature në pajisje (krisper, çiller, ... etj.).
7. Rondela e derës duhet të jetë e pastër dhe elastike. Në rast të veshin, nëse copë litari juaj është i ndashëm, zëvendësoni rondelën. Nëse nuk është i ndashëm, duhet të zëvendësoni derën.
8. Funkcioni i regjimit Eko/rregullimit standard ruan ushqime të freskëta dhe të ngrira duke ruajtur energji.
9. Dhoma ose ndarja për ushqime të freskëta (Frigorifer): Përdorimi më efektiv i energjisë sigurohet në konfiguracionin me sirtarët në pjesën e poshtme të pajisjes, dhe raftet e radhitura njëtrajtshëm, pozita e rafteve të derës nuk e ndikon konsumin e energjisë.
10. Dhoma ose ndarja e ngrirë(Frigorifer ngrirës) Konfiguracioni i brendshëm i pajisjes është ajo e cila siguron përdorim më efektiv të energjisë.
11. Mos largoni akumulatorët e ftohtë nga kanistrat e frigoriferit ngrirës (nëse janë të pranishëm).

KAPITULLI - 7. PJESËT DHE ELEMENTET E FRIGORIFERIT

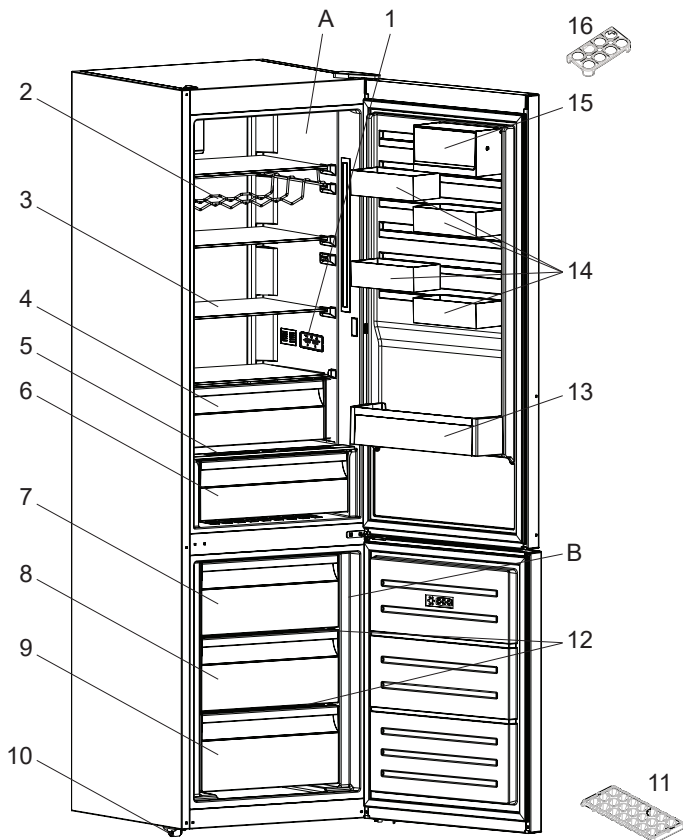

Kjo paraqitje është vetëm për informacion mbi pjesët e pajisjes. Pjesët mund të ndryshojnë në varësi të modelit të pajisjes.

A) Ndarja e Frigoriferit

B) Ndarja e Ngrirësit

1) Ekran i brendshëm / Kontroll në dhomë

2) Mbajtëse vere *

3) Rafti i frigoriferit

4) Raftet e dhomës të freskët *

5) Kapaku fruta dhe perime

6) Mbajtëse fruta dhe perime

7) Koshi i sipërm i ngrirësit

8) Koshi i mesit i ngrirësit

9) Koshi i poshtëm i ngrirësit

10) Këmbët e nivelimit

11) Tava e akullit

12) Raft xhami i ngrirësit *

13) Rafti i shisheve

14) CustomFlex

15) CustomFlex me kapak

16) Mbajtësja e vezëve

* Në disa modele



HR

POŽAR

Upozorenje; Opasnost od požara / zapaljivi materijali

KAZALO

PRIJE UPORABE HLADNJAKA	76
Općenita upozorenja	76
Stari i pokvareni hladnjaci	80
Sigurnosna upozorenja	80
Instalacija i rukovanje hladnjakom.....	81
Prije uporabe hladnjaka.....	81
RAZLIČITE FUNKCIJE I MOGUĆNOSTI	82
Informacije o tehnologiji hlađenja nove generacije.....	82
Zaslon i upravljačka ploča	83
Upotreba hladnjaka – zamrzivača	83
Postavke temperature zamrzivača	83
Postavke temperature hladnjaka.....	83
Način Super Freeze	83
Funkcija alarma za otvorena vrata	84
Upozorenja o podešavanju temperature	84
Dodatna oprema.....	85
Posuda za ledposuda za led	85
Kutija zamrzivača	85
Odjeljak za dodatno hlađenje.....	85
Regulator vlage	86
CustomFlex.....	86
POSTAVLJANJE HRANE U UREĐAJ	87
Odjeljak hladnjaka	87
Odjeljak zamrzivača	87
ČIŠĆENJE I ODRŽAVANJE	90
Odmrzavanje	91
PRIJEVOZ I PROMJENA MJESTA POSTAVLJA	91
Promjena položaja vrata.....	91
PRIJE POZIVA SERVISU	91
Savjeti za uštedu energije	95
DIJELOVI UREĐAJA I ODJELJCI	96

DIO - 1. PRIJE UPORABE HLADNJAKA

Općenita upozorenja

! POZOR: Držite ventilacijske otvore, na kućištu ili na ugradbenoj strukturi uređaja, bez prepreka.

! POZOR: Ne koristite mehaničke uređaje ili druga sredstva za ubrzavanje postupka odmrzavanja, osim onih koje je preporučio proizvođač.

! POZOR: Ne koristite električne uređaje unutar odjeljka za čuvanje hrane, osim ako nisu onog tipa koje je preporučio proizvođač.

! POZOR: Nemojte oštetiti sklop rashladnog sredstva.

! POZOR: Kada postavljate uređaj, osigurajte da kabel napajanja nije negdje zapeo i da nije oštećen.

! POZOR: Nemojte postavljati višestruke prijenosne utičnice ili prijenosne izvore napajanja na stražnji dio uređaja.

! POZOR: Radi izbjegavanja opasne situacije uslijed nestabilnosti uređaja, treba ga učvrstiti prema uputama.

! Ako vaš hladnjak koristi R600a kao rashladno sredstvo – ovo možete saznati s naljepnice na hladnjaku- trebate biti pažljivi tijekom dostave i montaže kako biste spriječili oštećenja na ostalim dijelovi hladnjaka. Iako je R600a prirodni plin koji ne onečišćuje okoliš, on spada u eksplozivne plinove. U slučaju istjecanja uslijed oštećenja dijelova hladnjaka, odmaknite hladnjak od izvora otvorenog plamena ili izvora topline te prozračite prostoriju u kojoj se uređaj nalazio na nekoliko minuta.

- Prilikom prenošenja i postavljanja hladnjaka, nemojte oštetiti sklop rashladnog plina.
- U uređaju nemojte čuvati eksplozivne tvari poput posuda s aerosolom sa zapaljivim materijalima.

- Ovaj uređaj namijenjen je uporabi u kućanstvu te za sličnu namjenu u:
 - za kuhinje osoblja u trgovinama, uredima i drugom radnim prostorima
 - na farmama, te za uporabu gostiju u hotelima, motelima i drugim vrstama smještaja
 - u pansionima;
 - za potrebe catering usluga i sličnih neprodajnih svrha
- U svrhu sprječavanja opasnosti, ako utičnica ne odgovara utikaču hladnjaka mora je zamijeniti proizvođač, njegov zastupnik ili druga ovlaštena osoba.
- Posebno uzemljeni utikač povezan je s kabelom za napajanje hladnjaka. Ovaj utikač treba koristiti uz posebno uzemljenu utičnicu od 16 ampera ili 10 ampera, ovisno o državi u kojoj će se proizvod prodavati. Ako takve utičnice nema u vašem kućanstvu, pozovite ovlaštenog električara da je postavi.
- Ovim uređajem mogu rukovati djeca starija od 8 godina kao i osobe smanjenih fizičkih, osjetilnih ili mentalnih sposobnosti, kao i osobe s nedovoljnim iskustvom i znanjem ukoliko su pod nadzorom ili su dobili upute za rad s uređajem na siguran način te razumiju opasnost kojoj su izloženi. Djeca se ne smiju igrati s uređajem. Djeca bez nadzora ne smiju čistiti ili vršiti korisničko održavanje bez nadzora.
- Djeci u dobi od 3 do 8 godina dopušteno je puniti i prazniti rashladne uređaje. Od djece se ne očekuje da obavljaju čišćenje ili održavanje uređaja, od vrlo male djece (0-3 godine) se ne očekuje uporaba aparata, od male djece (3-8 godina) se ne očekuje da koriste uređaje na siguran način, osim ako su pod stalnim nadzorom, starija djeca (8-14 godina starosti) i ranjive osobe mogu koristiti uređaje sigurno nakon što su dobili odgovarajući nadzor ili upute o korištenju aparata. Ne očekuje se da će vrlo ranjive osobe koristiti uređaje na siguran način ako se ne provodi stalni nadzor.

- U svrhu sprječavanja opasnosti, oštećeni mrežni kabel mora zamijeniti proizvođač, njegov zastupnik ili druga ovlaštena osoba.
- Ovaj uređaj nije namijenjen za uporabu na nadmorskim visinama iznad 2000 m.

Kako biste izbjegli kontaminaciju hrane, molimo vas da se pridržavate sljedećih uputa:

- Otvaranje vrata na duže vrijeme može uzrokovati značajno povećanje temperature u odjeljcima uređaja.
- Redovito čistite površine koje mogu doći u dodir s hranom i pristupačnim sustavima odvodnje.
- Sirovo meso i ribu čuvajte u prikladnim posudama u hladnjaku, tako da ne bude u dodiru s drugim hranom ili ne kapaju na drugu hranu.
- Odjeljci s zamrznutom hranom s dvije zvjezdice prikladni su za čuvanje prethodno zamrznute hrane, čuvanje ili pripremu sladoleda i pripremu kockica leda.
- Odjeljci s jednom, dvije ili tri zvjezdice nisu prikladni za zamrzavanje svježe hrane.
- Ako je uređaj za hlađenje ostavljen prazan dulje vrijeme, isključite ga, odmrznite, očistite, osušite i ostavite otvorena vrata kako biste spriječili razvoj plijesni unutar uređaja.

Servisiranje

- Za popravak uređaja kontaktirajte s ovlaštenim servisom. Koristite jedino originalne pričuvne dijelove.
- Uzmite u obzir da samostalni popravak ili neprofesionalni popravak mogu imati sigurnosne posljedice pri čemu možda neće vrijediti jamstvo.
- Sljedeći pričuvni dijelovi će biti dostupni 7 godina od prestanka proizvodnje modela: termostati, temperaturni senzori, tiskane kružne ploče, svjetlosni izvori, ručke za vrata, šarke za vrata, ležišta i košare.
- Molimo uzmite u obzir da su neki od ovih pričuvnih dijelova dostupni samo profesionalnim serviserima, te da svi pričuvni dijelovi nisu relevantni za sve modele.
- Brtve za vrata će biti dostupne 10 godina nakon što prestane proizvodnja modela.

Stari i pokvareni hladnjaci

- Ako vaš stari hladnjak ima bravu, slomite ili uklonite bravu prije nego ga bacite, jer se djeca mogu zaglaviti unutra što može dovesti do nesreće.
- Stari hladnjaci i škrinje sadrže izolacijski materijal i rashladna sredstva sa CFC-om. Stoga, vodite računa o okolišu prilikom zbrinjavanja starih frižidera.

Odlaganje vašeg starog stroja



Ovaj znak na proizvodu ili njegovom pakiranju označava da se ovaj proizvod ne smije tretirati kao kućanski otpad. Umjesto toga, treba se predati na odgovarajući otpad za reciklažu električne i elektroničke opreme. Osiguranjem pravilnog odlaganja ovog proizvoda, pomoći ćete u prevenciji mogućih negativnih posljedica za okoliš i ljudsko zdravlje, koje bi prouzročilo neodgovarajuće odlaganje ovog proizvoda. Za detaljnije informacije o reciklaži ovog proizvoda, javite se Vašim lokalnim vlastima, službi za odvoz smeća ili trgovini gdje ste kupili ovaj proizvod.

Napomene:

- Molimo, prije instalacije i uporabe uređaja pažljivo pročitate korisnički priručnik. Naša tvrtka nije odgovorna za oštećenja nastala uslijed neispravne uporabe.
- Slijedite sve upute na vašem uređaju i u korisničkom priručniku, čuvajte priručnik na sigurnom kako biste mogli riješiti probleme koji se mogu pojaviti u budućnosti.
- Ovaj uređaj namijenjen je uporabi u kućanstvima i može se koristiti samo u kućanstvima i za naznačene svrhe. Nije podesan za komercijalnu ili zajedničku uporabu. Takva uporaba će uzrokovati opoziv jamstva i naša tvrtka neće biti odgovorna za gubitke koji nastanu.
- Ovaj uređaj namijenjen je uporabi u kućanstvima i podesan je samo za hlađenje/pohranu hrane. Nije podesan za komercijalnu ili uobičajenu uporabu i/ili za pohranu drugih stvari osim hrane. Naša tvrtka nije odgovorna za gubitke do kojih dođe u suprotnom.

Sigurnosna upozorenja

- Ne koristite višestruke utičnice ili produžni kabel.
- Ne uključujte u oštećene, istrošene ili stare utikače.
- Ne povlačite, presavijate i ne oštećujte kabel.



- Nemojte upotrebljavati utični prilagodnik.
- Uređaj je namijenjen upotrebi od stane odraslih osoba, ne dozvolite djeci igranje s uređajem i ne dozvolite im da se vješaju za vrata.
- Ne uključujte ili isključujte utikač iz utičnice mokrim rukama kako bi se spriječio električni udar!
- Ne stavljajte staklene boce ili limenke u odjeljak zamrzivača. Boce ili limenke mogu eksplodirati.
- Zbog vlastite sigurnosti ne stavljajte eksplozivne ili zapaljive materijale u hladnjak. Pića s većim udjelom alkohola moraju biti dobro zatvorena i odložena uspravno u odjeljku hladnjaka.



- Kad uzimate led nastao u odjeljku zamrzivača, ne dirajte ga jer može izazvati ozebline i/ili posjekotine.
- Zamrznutu hranu ne dirajte mokrim rukama! Ne jedite sladoled i kockice leda odmah kad ih izvadite iz odjeljka zamrzivača!
- Otopljenu hranu nemojte ponovo zamrzavati. To može ugroziti zdravlje i izazvati trovanje hranom.
- Ne pokrivajte vrh ili cijeli zamrzivač s čipkom. To može utjecati na rad zamrzivača.
- Za sprječavanje oštećenja dodatnog pribora, pričvrstite ga u hladnjak tijekom prijevoza.



Instalacija i rukovanje hladnjakom

Prije nego što počnete koristiti hladnjak trebate obratiti pozornost na sljedeće:

- Radni napon hladnjaka je 220-240 V na 50Hz.
- Ne preuzimamo odgovornost za štete koje nastanu zbog korištenja bez uzemljenja.
- Postavite hladnjak na mjesto gdje neće biti izložen izravnoj sunčevoj svjetlosti.
- Vaš bi uređaj trebao biti najmanje 50 cm udaljen od štednjaka, plinskih štednjaka i jezgri grijača te bi trebao biti najmanje 5 cm udaljen od električnih pećnica.
- Vaš hladnjak nikada se ne smije koristiti na otvorenom ili ostaviti na kiši.
- Kad se vaš hladnjak nalazi pored zamrzivača trebalo bi biti najmanje 2 cm udaljenosti između njih kako bi se spriječilo stvaranje vlage na vanjskoj površini.
- Ne stavljajte ništa na svoj hladnjak i postavite ga na prikladno mjesto tako da je barem 15 cm slobodno s gornje strane.
- Podesive prednje noge trebaju se podesiti kako bi vaš uređaj bio postavljen u vodoravnom položaju i kako bi bio stabilan. Možete prilagoditi noge zakretanjem u smjeru kazaljke na satu (ili u suprotnom smjeru). To je potrebno izvršiti prije stavljanja hrane u hladnjak.
- Prije korištenja hladnjaka obrišite sve dijelove toplom vodom u koju ste dodali čajnu žličicu sode bikarbone, a zatim isperite čistom vodom i osušite. Stavite sve dijelove nakon čišćenja.



- Postavite plastiku za podešavanje udaljenosti (dio s crnim lopaticama sa stražnje strane) zakretanjem za 90° kako je prikazano na slici da bi se spriječilo da kondenzator dodiruje zid.
- Hladnjak bi se trebao postaviti uza zid, a slobodni prostor ne bi trebao biti veći od 75 mm.

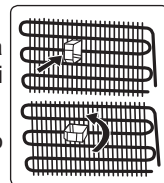

Prije uporabe hladnjaka

- Ako se hladnjak koristi po prvi put ili nakon prijevoza, neka hladnjak stoji uspravno 3 sata prije uključivanja kako bi se osigurao ispravan rad. U suprotnom, možete oštetiti kompresor.
- Hladnjak može imati čudan miris prije uključivanja; miris će nestati kad se uređaj počne hladiti.

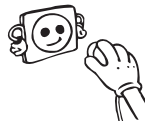

DIO - 2. RAZLIČITE FUNKCIJE I MOGUĆNOSTI

Informacije o tehnologiji hlađenja nove generacije

Hladnjaci sa zamrzivačem s tehnologijom hlađenja nove generacije rade na način drugačiji od statičnih hladnjaka sa zamrzivačem. Kod uobičajenih hladnjaka sa zamrzivačem vlažan zrak ulazi u zamrzivač, dok vodena para izlazi iz hrane i pretvara se u inje u odjeljku zamrzivača. Kako bi se to inje odledilo, potrebno je izvaditi utikač hladnjaka iz utičnice. Kako bi hrana ostala hladna tijekom razdoblja odležavanja, korisnik ju mora staviti na neko drugo mjesto i očistiti ostatke leda i nagomilanoginja.

Situacija je sasvim drugačija kod odjeljaka zamrzivača s tehnologijom hlađenja nove generacije. Uz pomoć ventilatora se kroz odjeljak zamrzivača upuhuje hladan i suh zrak. Rezultat upuhavanja hladnog zraka u odjeljak zamrzivača – čak i u prostor između polica – je jednakomjerno i pravilno zamrzavanje hrane. Ainja neće biti.

Konfiguracija u odjeljku hladnjaka bit će skoro ista kao i u odjeljku zamrzivača. Zrak kojeg ispušta ventilator, koji se nalazi na vrhu hladnjaka, hladi unutarnji prostor hladnjaka dok prolazi kroz prazan prostor iza kanala za zrak. Istovremeno se zrak ispuhuje kroz otvore na kanalu za zrak kako bi se postupak hlađenja u odjeljku hladnjaka mogao uspješno dovršiti. Otvori na zračnom kanalu dizajnirani su za jednakomjerno raspodjelu zraka kroz odjeljak.

Budući da između zamrzivača i odjeljka hladnjaka zrak ne prolazi, mirisi se neće miješati.

Rezultat toga je jednostavnost korištenja hladnjaka s tehnologijom hlađenja nove generacije i mogućnost skladištenja velikih količina hrane te estetski izgled.

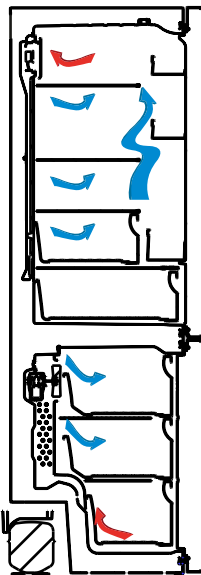

Zaslon i upravljačka ploča

Upotreba upravljačke ploče

1. Omogućuje vam postavke zamrzivača.
2. Omogućuje vam postavke hladnjaka.
3. Zaslon za postavljanje vrijednosti zamrzivača.
4. Zaslon za postavljanje vrijednosti hladnjaka.
5. Oznaka za ekonomični način rada.
6. Oznaka načina Super Freeze.
7. Oznaka alarma.

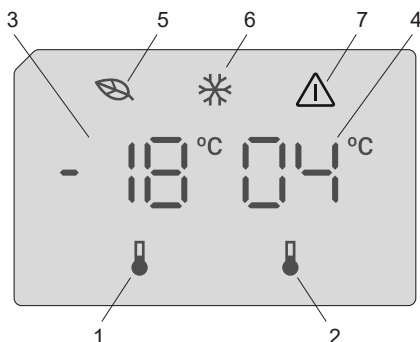

Upotreba hladnjaka – zamrzivača

Nakon što je proizvod uključen u napajanje, prikazat će se sve oznake 2 sekunde, a početne vrijednosti prikazat će se kao -18 °C na indikatoru podešavanja zamrzivača i +4 °C na indikatoru podešavanja hladnjaka.

Poštavke temperature zamrzivača

- Početna je vrijednost temperature pokazatelja postavki zamrzivača -18 °C.
- Jedanput pritisnete gumb za postavljanje zamrzivača.
Kada prvi put pritisnete gumb, zatreperit će prethodna vrijednost na zaslonu.
- Uvijek kada pritisnete ovaj gumb temperatura će se redom smanjiti.
- Ako nastavite s pritiskanjem istog gumba, ponovno će se pokrenuti od -16 °C.

NAPOMENA: Ekonomični način automatski će se aktivirati kada se temperatura odjeljka za zamrzavanje postavi na -18 °C.



Poštavke temperature hladnjaka

- Početna je vrijednost temperature pokazatelja postavki hladnjaka +4 °C.
- Pritisnete gumb hladnjaka.
- Uvijek kada pritisnete ovaj gumb temperatura će se redom smanjiti.
- Ako nastavite s pritiskanjem istog gumba, ponovno će se pokrenuti od +8 °C.

Način Super Freeze

Svrha

- Zamrznuti veliku količinu hrane koja ne stane na policu za brzo zamrzavanje.
- Zamrznuti pripremljenu hranu.
- Brzo zamrznuti svježiju hranu kako bi se zadržala svježina.

Kako se upotrebljava?

Da biste uključili način brzog zamrzavanja, pritisnite i držite gumb za podešavanje temperature zamrzivača 3 sekunde. Nakon što se postavi način Super Freeze, zasvijetlit će oznaka načina Super Freeze na pokazatelju, čut će se zvučni signal uređaja kako bi se potvrdilo uključivanje načina rada.



Tijekom načina Super Freeze

- Moguće je podešavanje temperature hladnjaka. Način Super Freeze nastavlja s radom.
- Nije moguće odabrati ekonomični način.
- Način Super Freeze može se poništiti istom radnjom kao i kod odabira.

Napomene:

- Maksimalna količina svježe hrane (u kilogramima) koju je moguće zamrznuti unutar 24 sata prikazuje se na naljepnici uređaja.
- Za optimalnu učinkovitost uređaja pri maksimalnoj opterećenosti zamrzivača, postavite uređaj na aktivni način "Super Freeze" 3 sata prije nego u zamrzivač stavite svježu hranu.



Način rada brzog zamrzavanja automatski će se poništiti nakon 24 sata ili kada temperatura senzora zamrzivača padne ispod -32 °C.

Funkcija alarma za otvorena vrata

Ako vrata hladnjaka ostanu otvorena dulje od 2 minute, čut će se zvučni signal uređaja.

Upozorenja o podešavanju temperature

- Ne preporučuje se upotreba hladnjaka pri temperaturi okoline nižoj od 10 °C radi očuvanja učinkovitosti.
- Temperatura treba podesiti ovisno o učestalosti otvaranja vrata i količini hrane koja se čuva u hladnjaku.
- Nemojte prijeći na sljedeće podešavanje prije nego što dovršite prethodno.
- Ovisno o temperaturi okoline, nakon prvog uključivanja hladnjak je potrebno uključiti na 24 sata bez prekida kako bi se u potpunosti rashladio. Tijekom ovog vremena nemojte često otvarati vrata hladnjaka ili u njega stavljati mnogo hrane.
- Funkcija zadržke od 5 minuta primjenjuje se da bi se spriječilo oštećenje kompresora hladnjaka kada dođe do isključivanja iz struje i ponovnog uključivanja ili do prekida napajanja energijom. Vaš hladnjak počet će s normalnim radom nakon 5 minuta.
- Vaš hladnjak namijenjen je za rad u rasponu temperature okoline navedenom u standardima, prema klimatskom razredu navedenom na naljepnici s informacijama. Radi učinkovitosti hlađenja, ne preporučamo upotrebu hladnjaka pri temperaturama izvan navedenih temperaturnih vrijednosti.
- Uređaj je izrađen za uporabu na temperaturama okoline između 10°C i 43°C.

Klimatski razred	Okolna temperatura °C
T	Između 16 i 43 (°C)
ST	Između 16 i 38 (°C)
N	Između 16 i 32 (°C)
SN	Između 10 i 32 (°C)

Važne upute za postavljanje

Ovaj uređaj osmišljen je za rad u teškim klimatskim uvjetima (do 43 °C ili 110 °F) i opremljen je tehnologijom Freezer Shield koja osigurava da se hrana smrznuta u zamrzivaču neće odmrznuti čak i ako temperatura okoline dosegne -15 °C. Stoga ovaj uređaj možete postaviti u prostoriju u kojoj nema grijanja, a da se pritom ne morate brinuti o kvarenju smrznute hrane u zamrzivaču. Kada se temperatura okoline vrati na uobičajenu, možete nastaviti upotrebljavati uređaj kao i obično.

Dodatna oprema

Posuda za ledposuda za led

- Napunite posudu za led vodom i stavite je u odjeljak zamrzivača.
- Kad se voda u potpunosti pretvori u led, zavrnite posudu kao što je pokazano i iz nje će ispasti kockice leda.

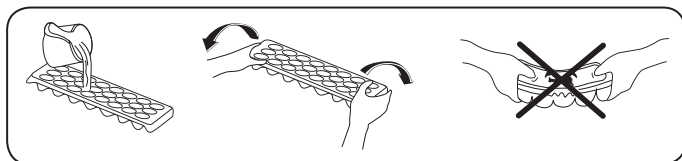

Kutija zamrzivača

Kutija zamrzivača je za hranu kojoj je potreban lakši pristup.

Vađenje kutije zamrzivača:

- Izvucite kutiju što više moguće
- Povucite prednji dio kutije prema gore i van.



Za ponovno postavljanje kliznog odjeljka izvedite obratnu radnju istog postupka.



Napomena: Kod izvlačenja i postavljanja uvijek držite ručku kutije.

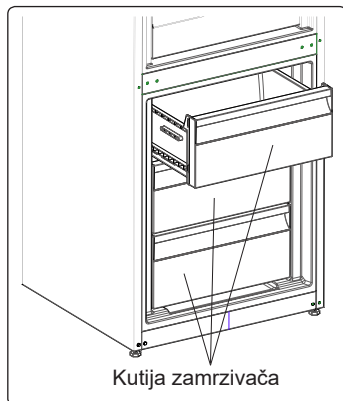

Odjeljak za dodatno hlađenje (Kod nekih modela)

Idealno za održavanje okusa i teksture svježih odrezaka i sira. Ladica na izvlačenje osigurava sredinu s nižom temperaturom u usporedbi s ostatkom hladnjaka, zahvaljujući aktivnoj cirkulaciji hladnog zraka.

Vađenje police za meso i ribu

- Povucite policu za meso i ribu prema sebi tako da klizi po vodilicama.
- Povucite policu za meso i ribu prema gore s vodilice kako bi je izvadili.



Nakon vađenja police za meso i ribu, u hladnjak možete staviti do maksimalno 20 kg hrane.

Regulator vlage (Kod nekih modela)

Regulator vlage u zatvorenom položaju omogućuje duže skladištenje svježeg voća i povrća.

Ako je odjeljak za voće i povrće sasvim pun, regulator vlage koji se nalazi na prednjem dijelu odjeljka za voće i povrće mora biti u otvorenom položaju. Na taj način kontrolira se ulaz zraka i razina vlage u odjeljku za voće i povrće i omogućuje se duže skladištenje voća i povrća.

Ako na staklenoj polici vidite znakove kondenzacije, do kraja otvorite regulator vlage.

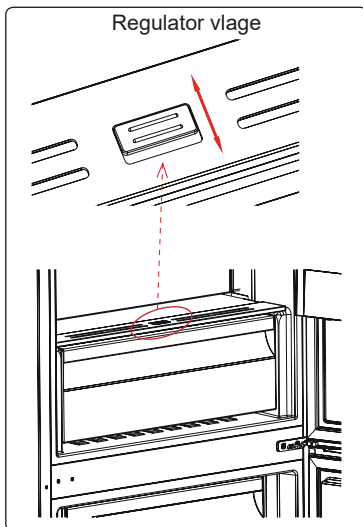

CustomFlex

CustomFlex® vam nudi slobodu prilagodbe prostora u vašem hladnjaku. Unutar vrata se nalazi kontejner za pohranu i mobilni kontejneri, tako da možete skrojiti prostor prema vašim potrebama. Kontejneri su čak pokretni, tako da ih možete izvaditi iz hladnjaka radi lakšeg pristupa.

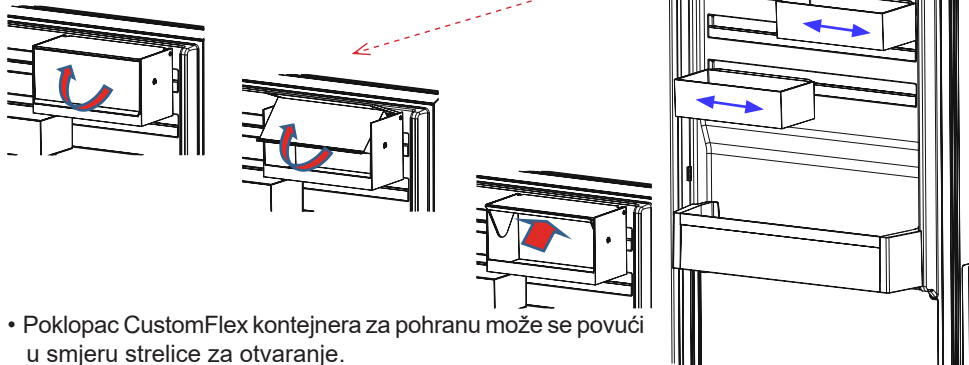

- Poklopac CustomFlex kontejnera za pohranu može se povući u smjeru strelice za otvaranje.
- Za zatvaranje, poklopac se može povući u suprotnom pravcu.

Vizualni i tekstualni opisi u dijelu o dodacima mogu se razlikovati ovisno o modelu vašeg uređaja.

DIO - 3. POSTAVLJANJE HRANE U UREĐAJ

Odjeljak hladnjaka

- Kako bi smanjili vlažnost a samim time i stvarane inja u unutrašnjosti hladnjaka, ne odlažite u hladnjak posude koje sadrže tekućinu bez poklopca. Inje ima tendenciju skupljanja u hladnijim dijelovima isparivača, pa bi se zbog toga proces odlenivanja trebao provoditi češće.
- Nikada ne odlažite toplu hranu u hladnjak. Hrana se treba ohladiti na sobnu temperaturu i smjestiti tako da ne sprečava cirkulaciju zraka u hladnjaku.
- Nastojte da posude i namirnice ne dotiču zadnju stjenku hladnjaka, jer bi inje moglo prilijepiti odloženu stvar za stjenku. Ne otvarajte vrata hladnjaka bez potrebe.
- Smjestite meso i očišćenu ribu (propisno zamotanu) koju ćete koristiti u sljedećih dan ili dva, na dno hladnjaka (to je iznad osvježivača), zato što je to najhladniji dio hladnjaka i osigurava najbolje uvijete.
- U osvježivač možete odlagati otpakirano voće i povrće.

Neki prijedlozi o stavljanju i skladištenju hrane u odjeljcima hladnjaka nalaze se u nastavku.

Hrana	Vrijeme čuvanja	Gdje staviti u hladnjaku
Povrće i voće	1 tjedan	U ladici (bez zamotavanja)
Meso i riba	2 do 3 dana	Prekriveno plastičnom folijom, u vrećici ili kutiji za meso (na staklenoj polici)
Svježi sir	3 do 4 dana	U posebnoj ladici u vratima
Maslac i margarin	1 tjedan	U posebnoj ladici u vratima
Proizvodi u bocama, mlijeko i jogurt	Do isteka roka kojeg preporučuje proizvođač	U posebnoj ladici u vratima
Jaja	1 mjesec	U polici za jaja
Kuhana hrana	2 dana	Sve police

Odjeljak zamrzivača

- Odjeljak za duboko zamrzavanje koristite za dugotrajno skladištenje zamrznute hrane i stvaranje leda.
- Kako biste izvukli maksimum iz odjeljka za zamrzavanje, koristite samo staklene ladice u gornjem i srednjem dijelu. Za donji dio koristite donju košaru.
- Hranu koju ćete tek zamrznuti nemojte stavljati kraj već zamrznute hrane.
- Hranu koju ćete zamrzavati (meso, mljeveno meso, riba itd.) podijelite na manje dijelove tako da ih možete iskoristiti za pojedinačne obroke.
- Nemojte ponovno zamrzavati hranu koju ste već odmrznuli. Ta hrana mogla biti biti opasna po vaše zdravlje jer može uzrokovati trovanje hranom.
- Vruća jela ne stavljajte u odjeljak zamrzivača. Prije stavljanja u zamrzivač potrebno ih je ohladiti. Ako biste u zamrzivač stavili vruća jela, pokvarili biste već prije zamrznutu hranu.
- Kada kupujete zamrznutu hranu, provjerite ako je zamrznuta u odgovarajućim uvjetima i ako ambalaža nije poderana.
- Kada skladištite zamrznutu hranu, uvijek pročitajte uvjete skladištenja navedene na ambalaži. Ako na ambalaži nema nikakvog pojašnjenja, hranu je potrebno konzumirati u što kraćem vremenskom razdoblju.

- Ako su na ambalaži zamrznute hrane vidljivi znakovi vlage, a hrana ima čudan miris, ta hrana vjerojatno nije skladištena u prikladnim uvjetima pa se je pokvarila. Takvu hranu nemojte kupovati!
- Vrijeme skladištenja zamrznute hrane ovisi o ambijentalnoj temperaturi, učestalosti otvaranja i zatvaranja vrata, postavkama termostata, vrsti hrane i vremenu proteklom od datuma kupovine hrane do stavljanja te hrane u zamrzivač. Uvijek se pridržavajte uputa navedenih na ambalaži i nikada nemojte premašiti naznačeno trajanje skladištenja hrane.
- Napomena: ako vrata zamrzivača želite otvoriti odmah nakon zatvaranja, nećete ih lako otvoriti. To je sasvim uobičajeno! Nakon što zamrzivač postigne uravnoteženo stanje, vrata će se lako otvoriti.

Važna napomena:

- Zamrznuta hrana, kada je odmrznuta, mora se kuhati isto kao i svježja hrana. Ako se ne kuha nakon odmrzavanja, ona se NIKADA ne smije ponovno zamrzavati.
- Okus nekih začina u kuhanim jelima (anis, bosiljak, potočarka, ocat, birani začini, đumbir, češnjak, luk, senf, timijan, mažuran, crni papar, itd.) se mijenja i pretpostavlja jaki okus kada su jela pohranjena na dugo vrijeme. Prema tome, dodajte samo malu količinu začina ako planirate zamrzavati, ili željenu količinu začina možete dodati kada se hrana odmrzava.
- Razdoblje pohrane hrane ovisi o korištenim masnoćama. Prikladne masnoće su margarin, teleća mast, maslinovo ulje i maslac, dok su neprikladne kikiriki ulje i svinjska mast.
- Hrana u tekućem obliku mora se zamrzavati u plastičnim šalicama, a ostala hrana mora se zamrzavati u plastičnim folijama ili vrećicama.

Neki prijedlozi o stavljanju i skladištenju hrane u odjeljcima zamrzivača nalaze se u nastavku.

Povrće i voće	Priprema	Vrijeme čuvanja (mjeseci)	Vrijeme otapanja na sobnoj temperaturi -sati-
Cvjetača	Skinite lišće, podijelite srčiku na dijelove i ostavite da odstoji u vodi s malo limuna	10 - 12	Može se koristiti zamrznuto
Zeleni grah, mahune	Oprite i narežite na male dijelove.	10 - 13	Može se koristiti zamrznuto
Grašak	Oljuštite i operite	12	Može se koristiti zamrznuto
Gljive i šparoge	Operite i narežite na male komade	6 - 9	Može se koristiti zamrznuto
Kupus	Očišćeni	6 - 8	2
Patlidžan	Narezati na komade od 2 cm nakon pranja	10 - 12	Razdvojiti biljke jednu od druge
Kukuruz	Očistite ga i zapakirajte u klipu ili znu	12	Može se koristiti zamrznuto
Mrkva	Operite i narežite na kriške	12	Može se koristiti zamrznuto

Povrće i voće	Priprema	Vrijeme čuvanja (mjeseci)	Vrijeme otapanja na sobnoj temperaturi -sati-
Paprika	Uklonite peteljku, podijelite na dva dijela i izbacite sjemenke	8 - 10	Može se koristiti zamrznuto
Špinat	Oprati	6 - 9	2
Jabuke i kruške	Ogulite i narežite	8 - 10	(u zamrzivaču) 5
Marelice i breskve	Podijelite na pola i izbacite sjemenke	4 - 6	(u zamrzivaču) 4
Jagode i maline	Operite ih i očistite	8 - 12	2
Kuhano voće	U čašici, dodajte 10 % šećera	12	4
Šljive, trešnje, višnje	Operite i uklonite peteljke	8 - 12	5 - 7

Colspan="2">Mliječni proizvodi i proizvodi od tijesta	Priprema	Vrijeme čuvanja (mjeseci)	Uvjeti čuvanja	
Pakirano (homogenizirano) mlijeko		U vlastitom pakiranju	2 - 3	Samo homogenizirano mlijeko
Sir (osim bijelih sireva)		U kriškama	6 - 8	Mogu ostati u svojim originalnim pakiranjima na kratko vrijeme. Treba ih zamotati plastičnom folijom za dulje čuvanje.
Maslac, margarin		U vlastitom pakiranju	6	
Jaje (*)	Bjelanjak		10 - 12	30 g jednako je jednom bjelanjku.
	Mješavina (bjelanjak i žumanjak)	Dobro izmiješano uz prstohvat soli ili šećera kako bi se spriječilo zgušnjavanje	10	50 g jednako je jednom žumanjku.
	Žumanjak	Dobro izmiješano uz prstohvat soli ili šećera kako bi se spriječilo zgušnjavanje	8 - 10	20 g jednako je jednom žumanjku.

U zatvorenoj čašici

(*) Nikada zamrznuti s ljuskom. Bjelanjak i žumanjak treba zamrznuti odvojeno ili potpuno izmiješati.

	Vrijeme čuvanja (mjeseci)	Vrijeme otapanja na sobnoj temperaturi (sati)	Vrijeme otapanja u pećnici (minute)
Kruh	4 - 6	2 - 3	4-5 (220-225 °C)
Keksi	3 - 6	1 - 1,5	5-8 (190-200 °C)
Pite	1 - 3	2 - 3	5-10 (200-225 °C)
Voćne pite	1 - 1,5	3 - 4	5-8 (190-200 °C)
Lisnato tijesto	2 - 3	1 - 1,5	5-8 (190-200 °C)
Pizza	2 - 3	2 - 4	15-20 (200 °C)

DIO - 4. ČIŠĆENJE I ODRŽAVANJE

 Prije početka čišćenja, isključite štednjak iz mrežnog napajanja.

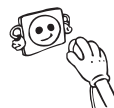

 Ne čistite uređaj ulijevanjem vode.



 Ne koristite abrazivne proizvode, deterđente i sapune. Nakon pranja, isperite čistom vodom i pažljivo ih osušite. Kad je postupak čišćenja završen ponovno uključite uređaj suhim rukama.



- Odjeljke hladnjaka i zamrzivača treba povremeno očistiti otopinom sode bikarbone i mlake vode.



 • Pribor čistite odvojeno sapunom i vodom. Ne perite ih u perilici suđa.



- Kondenzator treba očistiti metlom (na stražnjoj strani uređaja) jednom godišnje radi uštede energije i povećanja produktivnosti.



 **MREŽNO NAPAŽANJE TREBA BITI ISKLJUČENO.**

Odmrzavanje

Vaš hladnjak odmrzava automatski. Voda nastala kao rezultat odmrzavanja prolazi kroz žlijeb za prikupljanje vode, teče u spremnik isparavanja iza vašeg hladnjaka te samostalno isparava tamo.



Zamjena LED svjetla

 Ako vaš hladnjak ima LED svjetlo, obratite se odjelu korisničke podrške jer zamjenu LED svjetla smije izvršiti samo ovlašteno osoblje.

Napomena: Broj i lokacija LED svjetlo razlikuje se ovisno o modelu proizvoda.

DIO - 5. PRIJEVOZ I PROMJENA MJESTA POSTAVLJA

Prijevoz i promjena mjesta postavljanja

- Originalno pakiranje i stiropor se moraju čuvati za ponovni prijevoz (opcionalno).
- Hladnjak trebate učvrstiti debelom ambalažom, trakama ili čvrstim užetom te slijedite upute za prijevoz prilikom ponovnog prijevoza naznačene na pakiranju.
- Kod premještanja i transporta, uklonite pomične dijelove (police, dodatke, posude za povrće itd) ili ih učvrstite na zamrzivač kako biste ih zaštitili.

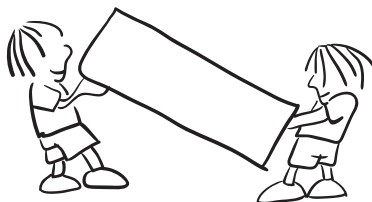

Promjena položaja vrata

- Nije moguće promijeniti smjer otvaranja vrata hladnjaka ako su ručke na vratima hladnjaka postavljene na prednjoj površini vrata.
- Moguće je promijeniti smjer otvaranja vrata na modelima bez ručki.
- Ako se smjer otvaranja vrata vašeg hladnjaka može promijeniti, obratite se najbližem ovlaštenom servisu kako bi vam promijenili smjer otvaranja vrata.

DIO - 6. PRIJE POZIVA SERVISU

Provjerite upozorenja:

Vaš hladnjak vas upozorava ako su temperature hladnjaka i zamrzivača na neprikladnim razinama, ili kada dođe do problema u napravi. Kodovi upozorenja prikazani su na indikatorima zamrzivača i hladnjaka.

VRSTA POGREŠKE	ZNAČENJE	ZAŠTO	ŠTO UČINITI
E01	Upozorenje senzora		Što prije pozovite Servis za podršku.
E02			
E03			
E06			
E07			

VRSTA POGREŠKE	ZNAČENJE	ZAŠTO	ŠTO UČINITI
E08	Upozorenje o niskom naponu	Napajanje uređaja strujom spustilo se ispod 170 V.	<p>- To nije kvar uređaja, već ta pogreška pomaže u sprečavanju oštećenja kompresora.</p> <p>- Napon se mora povećati natrag na potrebne razine</p> <p>Ako se ovo upozorenje nastavi, treba se obratiti ovlaštenom tehničaru.</p>
E09	Odjeljak za zamrzavanje nije dovoljno hladan	Može se dogoditi nakon dugotrajnog nestanka struje.	<ol style="list-style-type: none"> 1. Postavite temperaturu zamrzivača na hladniju vrijednost ili postavite način Super Freeze. To bi trebalo ukloniti kôd pogreške kad se dosegne tražena temperatura. Držite vrata zatvorena kako biste skratili vrijeme potrebno da se dosegne ispravna temperatura. 2. Uklonite bilo koje proizvode koji su se odmrznuli tijekom ove pogreške. Proizvodi se mogu upotrijebiti unutar kratkog vremenskog razdoblja. 3. Nemojte dodavati bilo kakve svježe namirnice u odjeljak zamrzivača dok nije dosegnuta ispravna temperatura i više nema pogreške. <p>Ako se ovo upozorenje nastavi, treba se obratiti ovlaštenom tehničaru.</p>
E10	Odjeljak hladnjaka nije dovoljno hladan.	<p>Može se dogoditi nakon:</p> <ul style="list-style-type: none"> - Dugotrajnog nestanka struje. - Topla hrana ostavljena je u hladnjaku. 	<ol style="list-style-type: none"> 1. Postavite temperaturu zamrzivača na hladniju vrijednost ili postavite način Super Cool. To bi trebalo ukloniti kôd pogreške kad se dosegne tražena temperatura. Držite vrata zatvorena kako biste skratili vrijeme potrebno da se dosegne ispravna temperatura. 2. Ispraznite mjesto u prednjem području rupa zračnog kanala i ne stavljajte hranu blizu senzora. <p>Ako se ovo upozorenje nastavi, treba se obratiti ovlaštenom tehničaru.</p>
E11	Odjeljak hladnjaka prehladan je	Razno	<ol style="list-style-type: none"> 1. Provjerite je li način rada Super Cool aktiviran 2. Smanjite temperaturu odjeljka hladnjaka 3. Provjerite jesu li otvori čisti i jesu li začepljeni <p>Ako se ovo upozorenje nastavi, treba se obratiti ovlaštenom tehničaru.</p>

Ako hladnjak ne radi ispravno, može biti riječ o manjem problemu. Stoga, da biste uštedjeli vrijeme i novac, provjerite sljedeće prije pozivanja električara.

Ako vaš hladnjak ne radi:

- Da li je došlo do nestanka struje?
- Da li je utikač ispravno umetnut u utičnicu?
- Da li je izgorio osigurač utičnice u koju je umetnut utikač ili je izgorio glavni osigurač?
- Da li je utičnica ispravna? Kako biste to provjerili, ukopčajte hladnjak u utičnicu za koju ste sigurni da radi.

Ako vaš hladnjak ne hladi dovoljno:

- Da li je dobro podešena temperatura?
- Da li se vrata hladnjaka često otvaraju te ostavljaju otvorenima dugo vrijeme?
- Da li su vrata hladnjaka ispravno zatvorena?
- Da li ste stavili jelo ili hranu u svoj hladnjak tako da dodiruje stražnji zid vašeg hladnjaka te tako sprječava protok zraka?
- Da li je vaš hladnjak prekomjerno napunjen?
- Da li postoji dostatna udaljenost između vašeg hladnjaka i stražnjeg i bočnih zidova?
- Da li je okolna temperatura unutar raspona određenog u priručniku za rad?

Ako je hrana u vašem hladnjaku previše ohlađena

- Da li je dobro podešena temperatura?
- Da li se nedavno u zamrzivač stavilo puno hrane? Ako je tako, vaš hladnjak može previše hladiti hranu unutar hladnjaka, jer će raditi duže da ohladi tu hranu.

Ako vaš hladnjak radi preglasno:

Kako bi održala postavljena razina hlađenja, kompresor se može aktivirati s vremena na vrijeme. Buka koja dolazi iz vašeg hladnjaka u to vrijeme je normalna, to je zbog te funkcije. Kada se postigne potrebna razina hlađenja, buka će se automatski smanjiti. Ako buka ne prestaje;

- Da li vaša naprava stoji stabilno? Jesu li noge podešene?
- Ima li nečeg iza vašeg hladnjaka?
- Da li police ili jela na policama vibriraju? Iznova postavite police i/ili jela, ako je to slučaj.
- Da li predmeti koji su postavljeni na vaš hladnjak vibriraju?

Normalna buka;

Zvuk pucanja (pucanja leda):

- Tijekom automatskog odmrzavanja.
- Kada se naprava hladi ili zagrijava (zbog širenja materijala naprave).

Kratko pucanje: Čuje se kada prekidači termostata uključuju/isključuju kompresor.

Buka kompresora (normalan zvuk motora): Ta buka znači da kompresor radi normalno. Kompresor može uzrokovati više buke na kratko, kada se aktivira.

Zvuk mjehurića i kapljica: Taj zvuk nastaje zbog protoka hladnjaka u cijevima sustava.

Zvuk protoka vode: Normalan zvuk protoka vode koja teče u spremnik za isparavanje tijekom odmrzavanja. Ti zvukovi mogu se čuti tijekom odmrzavanja.

Zvuk puhanja zraka (normalan zvuk ventilatora): Taj zvuk može se čuti kod No-Frost hladnjaka tijekom normalnog rada sustava zbog cirkulacije zraka.

Ako se unutar hladnjaka nagomilava vlaga;

- Da li je hrana ispravno pakirana? Jesu li spremnici dobro osušeni prije stavljanja u hladnjak?
- Da li se vrata hladnjaka vrlo često otvaraju? Kada se vrata otvore, vlaga iz zraka u sobi ulazi u hladnjak. Osobito kada je stupanj vlage u sobi previsok, što češće se vrata otvaraju, to će brže doći do nagomilavanja vlage.
- Normalno je da se na stražnjem zidu stvaraju kapljice vode nakon automatskog procesa odmrzavanja. (kod statičkih modela)

Ako se vrata ne otvaraju i zatvaraju ispravno;

- Da li paketi s hranom sprječavaju zatvaranje vrata?
- Jesu li vrata, police i ladice postavljeni ispravno?
- Jesu li brtve vrata slomljene ili istrošene?
- Da li vaš hladnjak stoji na ravnoj površini?

Ako su rubovi okvira hladnjaka s kojima zglob vrata dolazi u kontakt topli;

Osobito ljeti (vrućine), površine koje zglob dodiruje mogu postati toplije tijekom rada kompresora, to je normalno.

VAŽNE NAPOMENE:

- Termalni osigurač za zaštitu kompresora će prestati raditi nakon nenadanog nestanka struje ili nakon iskopčavanja naprave, jer plin u sustavu hlađenja nije stabiliziran. To je dosta normalno i hladnjak će se ponovno pokrenuti nakon 4 ili 5 minuta.
- Jedinica hlađenja vašeg hladnjaka je skrivena u stražnjem zidu. Prema tome, kapljice vode ili led se mogu pojaviti na stražnjoj površini vašeg hladnjaka zbog rada kompresora u određenim intervalima. To je normalno. Nema potrebe izvoditi radnju odmrzavanja, osim ako je količina leda prekomjerna.
- Ako svoj hladnjak nećete koristiti duže vrijeme (npr. zbog ljetnih praznika), iskopčajte ga. Očistite svoj hladnjak u skladu s Dijelom 4 i ostavite vrata otvorena kako biste spriječili vlagu i miris.
- Naprava koju ste kupili dizajnirana je za upotrebu u kućanstvu te se može koristiti samo u domaćinstvu te za naznačenu svrhu. Nije prikladna za komercijalnu ili zajedničku upotrebu. Ako potrošač napravu koristi na način koja nije u skladu s tim značajakama, naglašavamo da proizvođač i trgovac neće biti odgovorni za bilo kakve popravke i kvarove unutar jamstvenog razdoblja.
- Ako problem ne nestaje nakon što ste slijedili upute iznad, molimo da se posavjetujete s ovlaštenim servisom.

Savjeti za uštedu energije

1. Uređaj postavite u hladnu, dobro prozračenu prostoriju, ne izlažite ga izravnom sučevom svjetlu ili blizini izvora topline (radijator, štednjak... itd). U protivnom koristite izolacijsku ploču.
2. Ostavite toplu hranu i pića da se ohlade izvan uređaja.
3. Kod otapanja zamrznute hrane, stavite je u odjeljak hladnjaka. Niska temperatura zamrznute hrane pomoći će rashladiti odjeljak hladnjaka prilikom otapanja. Što dovodi do uštede energije. Ako se zamrznuta hrana ostavi vani, to će dovesti do gubitka energije.
4. Kad stavljate pića i tekućine u hladnjak morate ih pokriti. U protivnom će se povećati vlaga u uređaju. Pa se produžuje vrijeme potrebno za hlađenje. Pokrivanjem pića i tekućina pomaže u zadržavanju okusa i mirisa.
5. Prilikom stavljanja hrane i pića u hladnjak, vrata držite otvorenima što je kraće moguće.
6. Neka poklopci bilo kojeg različitog temperaturnog odjeljka uređaja (posude za povrće, rashladni odjeljak... itd) budu zatvoreni.
7. Brtve na vratima moraju biti čiste i dobro prijanjati. U slučaju habanja, ako je brtva odvojiva, zamijenite brtvu. Ako se ne mogu odvojiti, vrata morate zamijeniti.
8. Eko način rada / uobičajeno postavljena značajka koja održava svježiu i zamrznutu hranu uz uštedu energije.
9. Odjeljak za svježiu hranu (Hladnjak): Najučinkovitija uporaba energije se osigurava u konfiguraciji s ladicama u donjem dijelu uređaja, i ravnomjerno postavljenim policama, položaj košara za vrata ne utječe na potrošnju energije.
10. Odjeljak za zamrznutu hranu (Zamrzivač): Unutarnja konfiguracija uređaja je ta koja osigurava najučinkovitiju uporabu energije.
11. Ne vadite akumulatore hladnoće iz košare zamrzivača (ako ih ima).

DIO - 7. DIJELOVI UREĐAJA I ODJELJCI

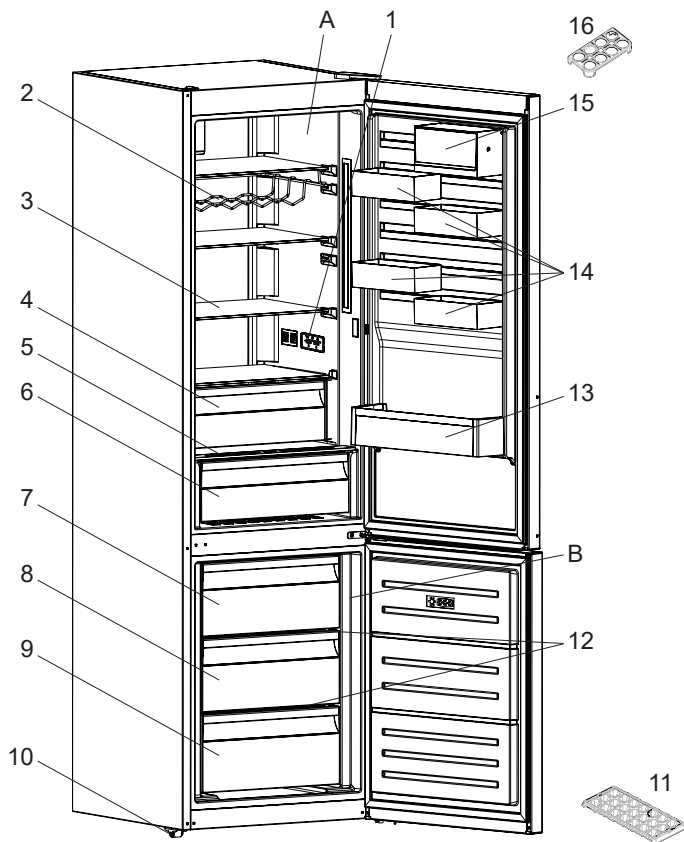

Ova slika je izrađena u svrhu pružanja informacija te kako bi prikazala različite dijelove i dodatnu opremu naprave. Dijelovi se mogu razlikovati s obzirom na model naprave.

A) Odjeljak hladnjaka

B) Odjeljak zamrzivača

1) Zaslon i upravljačka ploča

2) Dio za vino *

3) Polica u hladnjaku

4) Odjeljak hladnjaka za meso i ribu *

5) Pokrov odjeljka za voće i povrće

6) Odjeljak za voće i povrće

7) Gornja košara zamrzivača

8) Srednja košara zamrzivača

9) Donja košara zamrzivača

10) Podesive noge

11) Pladanj za led

12) Staklena polica zamrzivača *

13) Polica za boce

14) CustomFlex

15) CustomFlex s poklopcem

16) Odjeljak za jaja

* U nekim modelima



МК

ОГАН

**Предупредување; Опасност од пожар /
запаливи материјали**

СОДРЖИНА

ПРЕД ДА ЗАПОЧНЕТЕ СО УПОТРЕБА НА АПАРАТОТ	99
Општи предупредувања	99
Безбедносни предупредувања	103
Инсталација и ракување со вашиот фрижидер.....	104
Пред да го користите фрижидерот	105
ИНФОРМАЦИИ ЗА УПОТРЕБА.....	105
Општи информации за новата технологија (незамрзнување)	105
Екран и контролен панел	106
Употреба на замрзнувачот на вашиот ладилник.....	106
Поставки за температурата во замрзнувачот	106
Поставки за температурата во ладилникот.....	106
Режим за супер-замрзнување	106
Аларм за отворена врата.....	107
Предупредувања за приспособување на температурата.....	107
Дополнителна опрема	108
Послужавник за мраз	108
Фиока во замрзнувачот	108
Преграда за екстра ладење	108
Копче за свежина.....	109
CustomFlex	109
ОРГАНИЗИРАЊЕ НА ХРАНАТА ВО АПАРАТОТ.....	110
Оддел за ладење.....	110
Оддел за замрзнување.....	110
ЧИСТЕЊЕ И ОДРЖУВАЊЕ	114
Одмрзнување	114
ТРАНСПОРТ И ПРЕМЕСТУВАЊЕ	115
Менување на положбата на вратата	115
ПРЕД ДА ПОВИКАТЕ СЕРВИСЕР	115
Совети за заштеда на енергија	119
ДЕЛОВИ НА АПАРАТОТ И ОДДЕЛИТЕ	120

Општи предупредувања

! ПРЕДУПРЕДУВАЊЕ: Не ги блокирајте отворите за вентилација кои се најдуваат во кутијата на уредот или во вградената структура.

! ПРЕДУПРЕДУВАЊЕ: Немојте да користите механички уреди или други начини за забрзување на процесот на одмрзнување, освен оние кои се препорачани од производителот.

! ПРЕДУПРЕДУВАЊЕ: Немојте да користите електрични уреди во внатрешните оддели на уредот, освен доколку не се од вид кој е препорачан од производителот.

! ПРЕДУПРЕДУВАЊЕ: Не го оштетувајте колото на разладувачот.

! ПРЕДУПРЕДУВАЊЕ: Кога го позиционирате уредот, гледајте кабелот за струја да не биде заглавен или оштетен.

! ПРЕДУПРЕДУВАЊЕ: Немојте да поставувате повеќе продолжни кабли или утикачи на задниот дел од уредот.

! ПРЕДУПРЕДУВАЊЕ: За да се спречи опасност поради нестабилност на уредот, мора да се фиксира според инструкциите.

! Ако вашиот уред користи R600a како рефригерант – можете да ја видите оваа информација на етикетата на ладилникот – треба да внимавате за време на транспорт и монтажа да не ги оштетите разладните елементи на ладилникот. Иако тој е пријателски спрема околината и природен, експлозивен е. Во случај на истекување поради оштетување на елементите на ладилникот, оддалечете го уредот од извори на оган или топлина и проветрете ја собата неколку минути.

- Додека го носите и преместувате фрижидерот, внимавајте да не го оштетите колото на гасот.
- Немојте да чувате експлозивни материи, како на пример кутии со аеросол со запалив пропелент, во овој уред.
- Овој уред е наменет да се користи само во домашни услови и слични намени како на пр.:
 - Кујнски оддели во продавници, канцеларии и други работни средини
 - Фарми и клиенти во хотели, мотели и други околина од тип резиденција
 - Околина од тип „ноќевање и појадок“
 - Угостителство и слични непродажни намени
- Ако штекерот не одговара на приклучокот на кабелот, мора да се замени од страна на производителот, неговиот сервисен агент или слично обучени лица, со цел да се избегне незгода.
- Овој уред не е наменет за користење од лица (вклучително и деца) со намалени физички, осетни или умствени способности или без искуство и/или знаење, освен доколку не се под надзор или биле обучени за да го користат уредот од страна на лице одговорно за нивната безбедност. Децата мора да бидат надгледувани за да се осигури дека не си играат со уредот.
- Кабелот за напојување на ладилникот има специјално заземјен приклучок на него. Овој приклучок треба да се користи со специјално заземјен приклучок од 16 ампери или 10 ампери во зависност од земјата каде што ќе се продава производот. Ако таков штекер нема во куќата, повикајте квалификуван електричар да го монтира.
- Овој уред може да се користи од деца од 8 години и нагоре и лица со намалени физички, осетни или ментални способности или недостаток од искуство и знаење,

доколку истите се под надзор или им биле дадени инструкции во врска со употребата на уредот на безбеден начин и доколку ги разбираат можните опасности. Децата не смеат да играат со уредот. Чистењето и одржувањето не смеат да се извршуваат од деца без надзор.

- Деца на возраст од 3 до 8 години можат да ги полнат и празнат уредите за ладење. Не се очекува деца да го чистат или да го одржуваат уредот, не се очекува многу мали деца (0-3 години) да ги користат уредите, не се очекува мали деца (3-8 години) да ги користат безбедно уредите доколку не се под постојана контрола, повозрасни деца (8-14 години) и лица со посебни потреби можат да ги користат уредите безбедно по соодветна контрола или насоки за користење на уредот. Не се очекува лицата со поголеми посебни потреби да ги користат безбедно уредите без континуирана контрола.
- Ако кабелот е оштетен, мора да се замени од страна на производителот, неговиот сервисен агент или слично обучени лица, со цел да се избегне незгода.
- Овој уред не е наменет за употреба на надморска височина повисока од 2000 m.

За да се избегне загадување на храна, ве молиме придржувајте се до следните упатства:

- Отворање на вратата подолго време може да предизвика значително зголемување на температурата во преградите на уредот.
- Чистете ги редовно површините што можат да дојдат во контакт со храна и достапните системи за одвод.
- Чувајте го сировото месо и риба во соодветните садови во фрижидерот, со што нема да бидат во контакт или да прокапуваат врз друга храна.

- Деловите за замрзната храна означена со две ѕвездички се соодветни за чување претходно замрзната храна или за правење сладолед или коцки мраз.
- Деловите со една, две и три ѕвездички не се соодветни за замрзнување свежа храна.
- Ако фрижидерот е оставен подолго време, исклучете го, одмрзнете го, исчистете го, избришете со сува крпа и оставете ја вратата отворена за да спречите појава на мувла во уредот.

Сервис

- За да го поправите уредот контактирајте го Овластениот сервисен центар. Користете само оригинални делови.
- Имајте предвид дека поправката од самите вас или непрофесионалната поправка можат да имаат последици по безбедноста и можат да ја поништат гаранцијата.
- Следните резервни делови се достапни 7 години по укинување на моделот: термостати, сензори за температура, печатени струјни табли, извори на светлина, рачки за врата, куки за врата, подлошки и корпи.
- Имајте предвид дека некои од овие резервни делови се единствено достапни за професионални сервисери и дека не сите резервни делови се однесуваат на сите модели.
- Гумите за врата ќе бидат достапни 10 години по укинување на моделот.

Стари и неисправни фрижидери

- Доколку вашиот стар фрижидер има брава, скршете ја или тргнете ја, бидејќи децата може да се заклучат во фрижидерот и да предизвикаат несреќа.
- Старите апарати користат материјал за изолација и рефригерант со ЦФЦ. Затоа, внимавајте да не ја загадувате околината кога го фрлате стариот фрижидер.

Одлагање на стар апарат



Овој симбол на производот или на неговото пакување значи дека овој производ не треба да се третира како отпад од домаќинство. Наместо тоа, треба да се однесе во соодветен собирен центар за рециклирање на електрична и електронска опрема. Производот треба да се фрли правилно. На тој начин ќе спречите појава на потенцијални негативни последици за животната средина и здравјето на луѓето кои би можеле да настанат поради несоодветно одлагање на овој производ. За подетални информации околу рециклирањето на овој производ, контактирајте со локалните овластени институции, службата за собирање отпад од домаќинствата или продавницата каде што го купивте производот.

Забелешки:

- Прочитајте го внимателно прирачникот пред да го инсталирате и користите вашиот уред. Нашата компанија нема да биде одговорна во случај на злоупотреба.
- Следете ги сите инструкции на уредот и во прирачникот, и чувајте го прирачникот на сигурно за да можете да решите идни можни проблеми.
- Овој уред е произведен за да се користи дома и може да се користи единствено така и само за наведените намени. Не е погоден за комерцијална или општа употреба. Ако се користи така, тоа ја поништува нашата гаранција и нашата компанија нема да биде одговорна за настанатите штети.
- Овој уред е произведен за домашна употреба и погоден е само за ладење/чување на храна. Не е погоден за комерцијална или општа употреба и/или за чување на супстанции различни од храна. Нашата компанија не е одговорна за штети настанати од непочитување на овие намени.

Безбедносни предупредувања

- Не користете продолжителен кабел или повеќевлезен штекер.
- Не вклучувајте оштетени, скинати или стари приклучоци.
- Немојте да го тргате, виткате или оштетувате кабелот.



- Не употребувајте продолжеток-адаптер.
- Уредот е наменет да се користи од страна на возрасни, не оставајте им на децата да си играат со него или да висат на вратата.
- Не го фаќајте кабелот со влажни раце, опасност од струен удар!

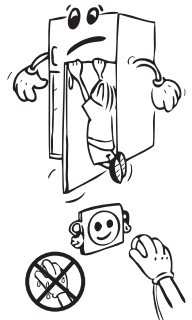

- Не поставувајте стаклени шишиња или лименки со пијалаци во замрзнувачот. Шишињата или лименките може да експлодираат.
- Поради ваша безбедност не поставувајте експлозивни и запаливи материјали во фрижидерот. Поставете ги пијалациите со висок алкохолен процент во одделот за ладење со добро затворени затки и во вертикална позиција.
- Избегнувајте контакт со гола кожа со мразот додека го вадите од делот за длабоко замрзнување, бидејќи мразот може да предизвика замрзнатини и/или посекотини.
- Не допирајте замрзнати работи со влажни раце! Немојте да јадете сладолед и коцки мраз веднаш откако ќе ги извадите од замрзнувачот!
- Немојте повторно да ги замрзнувате храните кои еднаш се одмрзнале. Тоа може да предизвика здравствени проблеми од типот на труење со храна.
- Не го покривајте телото и врвот на фрижидерот со чаршаф. Тоа влијае на работата на фрижидерот.
- Обезбедете ги внатрешните додатоци во апаратот за да не се оштетат при преместување.



Инсталација и ракување со вашиот фрижидер

Пред да почнете да го користите фрижидерот, обрнете внимание на следниве работи:

- Работниот напон на фрижидерот е 220-240 волти при 50 херци.
- Приклучокот мора да биде на дофат после инсталацијата.
- При првото вклучување може да се појави мирис. Ќе исчезне кога уредот ќе почне да лади.
- Пред да поврзете во струјно коло, осигурете се дека напонот означен на плочката со името на уредот одговара на напонот во вашата мрежа дома.
- Вклучете го приклучокот во штекер со ефикасно заземјување. Доколку штекерот не е заземјен или не одговара, ви препорачуваме да повикате авторизиран електричар да ви помогне.
- Уредот мора да биде поврзан на штекер со соодветен осигурувач. Напојувањето и напонот на напојната точка мора да соодветствуваат со деталите на плочката на уредот (таа се најдува на внатрешната лева страна на уредот).
- Не преземаме одговорност за штета настаната поради незаземјени приклучоци.
- Поставете го фрижидерот на добро место кое нема да биде изложено на директна сончева светлина.
- Фрижидерот не смее никогаш да се користи на отворено или да се остава на дожд.
- Треба да биде на најмалку 50 см од извори на топлина како шпорети, фурни, радијатори и печки и најмалку на 5 см од електрични фурни.
- Ако фрижидерот е веднаш до сандак за длабоко замрзнување, неопходно е да се остави најмалку 2 см помеѓу нив со цел да се избегне кондензација на надворешните површини.
- Потребен е слободен простор од најмалку 150 мм над и зад уредот.
- Не оставајте тешки предмети на уредот.



- Целосно чистете го уредот, особено во внатрешноста, пред да го користите (видете го делот Чистење и одржување).
- Прилагодливите предни ногалки мора да се постават на соодветна висина со цел фрижидерот да работи стабилно и правилно. Тоа можете да го направите со вртење на ногалките во правец на стрелките (или обратно). Тоа треба да се направи пред да се постави храна во фрижидерот.
- Пред да го користите фрижидерот, избришете ги сите делови со млака вода во која сте раствориле сода бикарбона и потоа исплакнете со чиста вода и исушете. Вратете ги сите делови после чистењ.
- Поставете ја пластиката за прилагодување на растојание (делот со црни крилца на задната страна) така што ќе го завртите за 90 степени со што ќе оневозможите на кондензаторот да го допира сидот.
- Фрижидерот треба да биде поставен наспроти сид на растојание кое нема да надминува 75 мм.

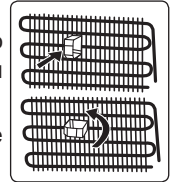

Пред да го користите фрижидерот

- За да овозможите ефикасна работа, при првото користење или после преместување, вклучете го фрижидерот во струја и оставете го исправен 3 часа. Во спротивно, може да го оштетите компресорот.
- При првото вклучување може да се појави мирис; мирисот ќе исчезне кога фрижидерот ќе почне да лади.

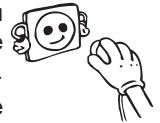

ДЕЛ - 2. ИНФОРМАЦИИ ЗА УПОТРЕБА

Општи информации за новата технологија (незамрзнување)

Ладилниците со новата технологија против мрзнење се разликуваат од други статични ладилници во односот на принципот на работа.

Кај нормалните ладилници, влажноста што навлегува во ладилникот заради отворање на вратата и влажноста во храната предизвикува мрзнење во преградата на замрзнувачот. За да го одмрзнете мразот во преградата за замрзнување, треба да го исклучите ладилникот, да ја извадите храната што треба да се чува на константна температура и периодично да го вадите мразот што се насобрал во ладилникот.

Состојбата во преградата за замрзнување е целосно поинаква кај ладилниците со технологија против мраз. Сувиот и ладен воздух се разнесува низ преградата за замрзнување со помош на феноот. Студениот воздух што се распространува рамномерно меѓу полиците ја лади и целата храна еднакво со што се спречуваат влага и мрзнење. Воздухот е разнесен хомогено меѓу полиците во делот за ладење со помош на феноот со што сета ваша храна се лади еднакво и правилно.

Со оглед дека нема проток на воздух меѓу деловите, нема мешање на миризбите во трите различни делови од вашиот фрижидер.

Затоа, ладилникот со новата технологија против мраз ви овозможува леснотија при употребата како надополнување на огромниот капацитет и убавиот изглед.

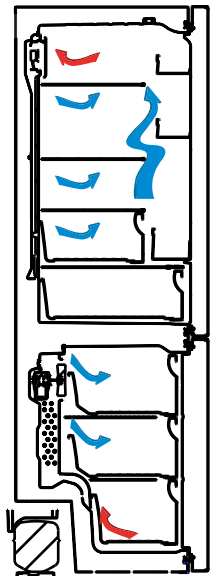

Екран и контролен панел

Користење на контролниот панел

1. Овозможува поставување на замрзнувачот.
2. Овозможува поставување на ладилникот.
3. Екран со вредности за поставување на замрзнувачот.
4. Екран со вредности за поставување на ладилникот.
5. Символ за економичен режим
6. Символ за режим за супер-замрзнување.
7. Символ за аларм.

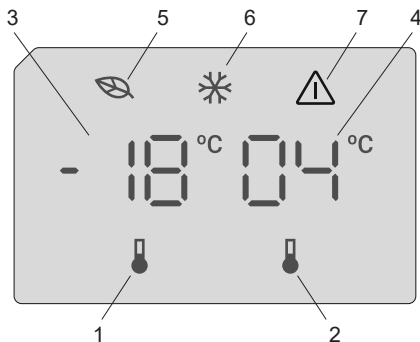

Употреба на замрзнувачот на вашиот ладилник

По вклучување на производот, сите симболи ќе се прикажат 2 секунди и ќе бидат прикажани почетните вредности од $-18\text{ }^{\circ}\text{C}$ на индикаторот за поставување на замрзнувачот и $+4\text{ }^{\circ}\text{C}$ на индикаторот за поставување на ладилникот.

Поставки за температурата во замрзнувачот

- Вредноста за почетната температура за индикаторот за поставување на замрзнувачот е $-18\text{ }^{\circ}\text{C}$.
- Притиснете го копчето за поставување на замрзнувачот еднаш.
Кога ќе го притиснете копчето, на екранот ќе трепка претходната вредност.
- Кога ќе го притиснете ова копче, температурата соодветно ќе се намали.
- Ако продолжите да притискате, ќе започне да одбројува од $-16\text{ }^{\circ}\text{C}$.

ЗАБЕЛЕШКА: Економичниот режим се активира автоматски кога температурата на преградата на замрзнувачот е до $-18\text{ }^{\circ}\text{C}$.



Поставки за температурата во ладилникот

- Вредноста за почетната температура за индикаторот за поставување на ладилникот е $+4\text{ }^{\circ}\text{C}$.
- Притиснете го копчето за ладилникот еднаш.
- Кога ќе го притиснете ова копче, температурата соодветно ќе се намали.
- Ако продолжите да притискате, ќе започне да одбројува од $+8\text{ }^{\circ}\text{C}$.

Режим за супер-замрзнување

Цел

- Да замрзнете голема количина на храна што не ја собира на полицата за брзо замрзнување.
- Да замрзнете зготвена храна.
- Да замрзнете свежа храна со што би се задржала свежината.

Како се користи

За да го овозможите режимот за супер-замрзнување, притиснете го и држете го копчето за поставување на температурата на замрзнувачот 3 секунди. Веднаш штом го поставите режимот за супер-замрзнување, симболот на индикаторот за супер-замрзнување ќе засвети и ќе слушнете звук како потврда дека режимот е вклучен.



За време на режимот за супер-замрзнување:

- Температурата на ладилникот може да се приспособува. Во тој случај продолжува режимот за супер-замрзнување.
- Не можете да го изберете економичниот режим.
- Може да го откажете режимот на супер-замрзнување на истиот начин како што сте го избрале.

Забелешки:

- Максималната количина на свежа храна (во килограми) што може да се замрзне за 24 часа е дадена на етикетата на производот.
- Активирајте го режимот за супер-замрзнување 3 часа пред да ја ставите свежата храна во замрзнувачот за да ги постигнете најдобрите резултати од работата со максимален капацитет за замрзнување.



Режимот за супер- замрзнување ќе се откаже автоматски по 24 часа зависно од температурата во средината или кога сензорот на замрзнувачот ќе достигне задоволителна ниска температура.

Аларм за отворена врата

Ако вратата на фрижидерот остане отворена повеќе од 2 минути, ќе слушнете звучен сигнал.

Предупредувања за приспособување на температурата

- Приспособувањето на температурата треба да се направи согласно зачестеноста на отворањето на вратата и количината храна што се чува во ладилникот.
- Не преминувајте на нова температура пред да го завршите приспособувањето.
- Ладилникот треба да работи 24 часа во амбиенталната температура без прекинување откако ќе се вклучи за да се излади комплетно. Не отворајте ги често вратите на ладилникот и не ставајте храна во текот на овој период.
- Функцијата за одложена работа од 5 минути се применува за да се спречи оштетување на компресорот на ладилникот кога ќе го исклучите или вклучите во струја повторно или кога ќе снема струја. Ладилникот ќе започне да работи нормално по 5 минути.
- Ладилникот е дизајниран да работи во интервали на амбиентална температура согласно стандардите и климатските услови посочени на етикетата со информации. Ние не препорачуваме да го користите ладилникот надвор од наведените вредности за температурата во контекст на ефикасно ладење.
- Овој апарат е дизајниран да се користи во околина со температурен опсег од 10 °C - 43 °C.

Важни упатства за поставување

Овој апарат е дизајниран да работи во тешки климатски услови (до 43 °C или 110 °F) и користи технологија за „заштита од замрзнување“ со која што замрзнатата храна во замрзнувачот нема да се одмрзне дури и кога температурата во средината би паднала до -15 °C. Според ова, апаратот може да го сместите во незатоплена соба без да се грижите дека замрзнатата храна ќе се расипе. Кога температурата во средината ќе се врати во нормала, можете да го користите апаратот како и вообичаено.

Климатска класа	Амбиентална температура °C
T	Меѓу 16 и 43 (°C)
ST	Меѓу 16 и 38 (°C)
N	Меѓу 16 и 32 (°C)
SN	Меѓу 10 и 32 (°C)

Дополнителна опрема

Послужавник за мраз

- Наполнете го со вода и ставете го во комора.
- Откако водата комплетно ќе се претвори во мраз, засукајте го послужавникот (како на сликата, за да излезат коцките).

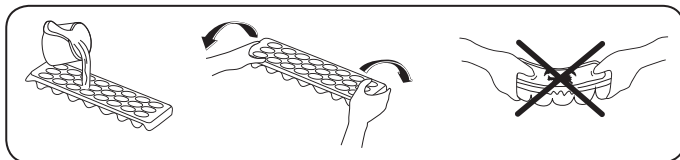



Фиока во замрзнувачот

Фиоката во замрзнувачот овозможува порамномерно чување на храната.

Вадење на фиоката во замрзнувачот

- Повлечете ја фиоката докрај
- Повлечете го предниот дел на кутијата нагоре.

 Постапете по обратен редослед за да ја вратите фиоката на место.

 **Забелешка:** Секогаш држете за рачката кога ја вадите кутијата.

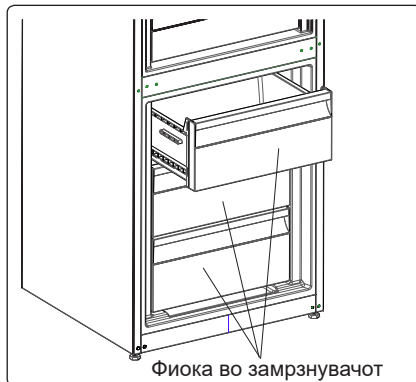

Преграда за екстра ладење (кај одредени модели)

Совршена за чување на вкусот и текстурата на свежите сеченици и сирење. Фиоката на извлекување обезбедува средина со ниска температура споредено со остатокот од фрижидерот, благодарение на активната циркулација на ладен воздух.

Отстранување на полицата за ладење

- Повлечете ја полицата за ладење кон вас со лизгање на шините.
- Извлечете ја полицата за ладење нагоре од шината за да ја отстраните.



Копче за свежина (кај одредени модели)

Регулаторот на влажност во затворена позиција овозможува свежото овошје и зеленчукот да се чуваат подолго.

Ако фиоката за свежо овошје и зеленчук е сосема полна, копчето за свежина кое се наоѓа пред фиоката треба да се отвори. Кога ќе го отворите, температурата и влажноста на воздухот во фиоката ќе се намалат.

Ако видите кондензација на стаклената полица, може да ја наместите пластиката за регулирање на влажноста во отворена позиција.

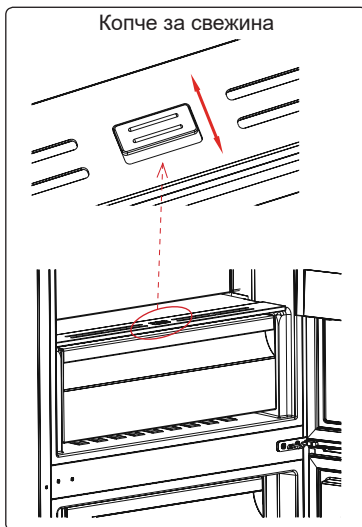

CustomFlex

CustomFlex® ви ја нуди слободата да го уредите просторот во вашиот фрижидер. Во внатрешноста на вратата има сад за чување и подвижен сад, така што може да го уредите просторот според вашите потреби. Садовите се дури и отстранливи, така што можете да ги отстраните од фрижидерот за полесен пристап.

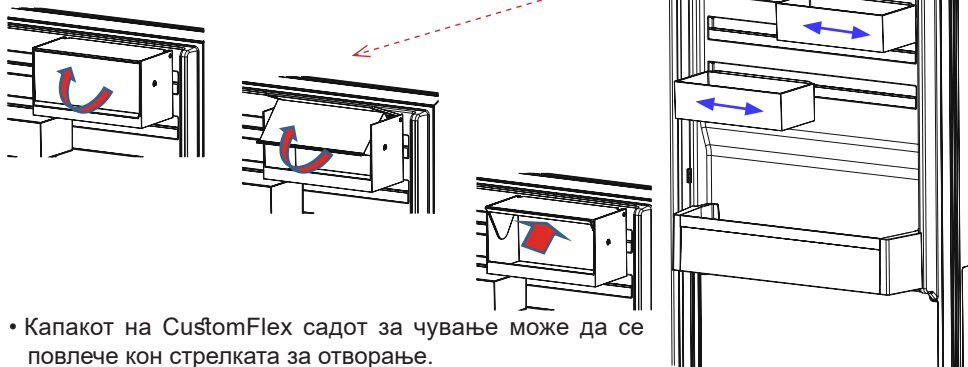

- Капакот на CustomFlex садот за чување може да се повлече кон стрелката за отворање.
- За затворање, капакот може да се повлече во обратната насока.

Визуелните и текстуални описи во делот за додатоци може да се разликуваат во зависност од моделот.

ДЕЛ - 3. ОРГАНИЗИРАЊЕ НА ХРАНАТА ВО АПАРАТОТ

Оддел за ладење

- Никогаш не ставајте течности во отворени садови во ладилникот за да ја намалите појавата на влага и последователно зголемување на мразот. Мразот се собира во најстудените делови кај испарувањето и со време ладилникот треба да се одмрзне.
- Никогаш не ставајте топла храна во ладилникот. Топлата храна прво треба за се излади на собна температура и треба да се складира при што ќе се обезбеди соодветна циркулација на воздухот во одделот на ладилникот.
- Ништо не смее да се допира до задниот ѕид бидејќи така ќе дојде до замрзнување, а пакувањето може да се залепи за задниот ѕид. Не отворајте ја вратата на ладилникот многу често.
- Ставете ги месото и исчистената риба (завиткани во пакување или пластичен сад) што ќе ги искористите за 1-2 дена најдолу во ладилникот (веднаш над фиоката за свежа храна) бидејќи ова е најстудениот дел и обезбедува најдобри услови за чување.
- Може да ги ставите овошјето и зеленчукот во фиоката за свежа храна без да ги спакувате.

Подолу се дадени одредени препораки за ставање и чување на храната во одделот на ладилникот.

Храна	Максимално време за чување	Каде се става во одделот на ладилникот
Овошје и зеленчук	1 седмица	Корпа за зеленчук
Месо и риба	2 - 3 дена	Завиткани во пластична фолија или кеса во садот за месо (на стаклената полица)
Свежо сирење	3 - 4 дена	Во специјалната полица на вратата
Путер и маргарин	1 седмица	Во специјалната полица на вратата
Производи во шише млеко и јогурт	До истекот на рокот што го одредува производителот	Во специјалната полица на вратата
Јајца	1 месец	Во полицата за јајца
Зготвена храна	2 дена	На сите полици



ЗАБЕЛЕШКА: Компирите, кромидот и лукот не треба да се чуваат во ладилникот.

Оддел за замрзнување

- Користете го одделот за длабоко замрзнување на ладилникот за да ја чувате замрзнатата храна подолг период и за да правите коцки мраз.
- Употребете го режимот „супер замрзнување“ за брзо да замрзнете свежа храна.
- Храната можете да ја ставате до друга замрзната храна откако таа веќе замрзнала (по минимум 24 часа).
- За да постигнете максимален капацитет во одделот за замрзнување, користете ги стаклените полици за горниот и средниот дел. Користете ја долната корпа за долниот дел.
- Не ставајте ја храната што сакате да ја замрзнете во близина на веќе смрзнатата храна.

- Треба да ја замрзнувате храната (месо, мелено месо, риба и слично) разделени во порции за да може да се консумираат наеднаш.
- Не замрзнувајте ја повторно замрзнатата храна што веќе се растопила. Тоа е опасно по здравјето бидејќи може да предизвика проблеми како труење со храна.
- Не ставајте врела храна во длабокото замрзнување пред да се излади. Може да предизвикате расипување на претходно замрзнатата храна во одделот за длабоко замрзнување.
- Кога ќе купите замрзната храна, проверете дали е замрзната во соодветни услови и уверете се дека пакувањето не е скинато.
- Храната во течна форма треба да се замрзнува во пластични садови, а другата храна во пластични фолии или кеси.
- Секогаш следете ги упатствата кои се посочени на пакувањето и никогаш не надминувајте го максималното посочено време за складирање. Ако немате конкретни упатства, имајте на ум дека храната мора да се изеде за кратко време.
- Ако не е расипана, храната се замрзнуваа со ставање на полицата за брзо замрзнување што е можно порано. Не користете ги полиците на вратите за да замрзнувате.
- Ако пакувањето со замрзната храна е влажно и има непријатен мирис, храната веројатно била претходно замрзната во несоодветни услови и се расипала. Не купувајте ваква храна.
- Рокот на употреба на смрзната храна зависи од собната температура, на колку е поставен термостатот, колку често се отвора вратата, видот на храната и времето потребно да се однесе производот од продавница до дома. Секогаш следете ги инструкциите на пакувањето и не надминувајте го нејзиниот период на чување.

Важна забелешка:

- Покријте ги готвените јадења кога ги ставате во фрижидерот. Ставете ги во фрижидерот кога се ладни, инаку температурата/влажноста во фрижидерот ќе се зголемува со што му се отежнува работењето. Покривањето на храната и пијалаците исто така помага во зачувувањето на вкусот и аромата.
- Некои зачини во зготвената храна (анасон, босилок, миродија, оцет, вегета, ѓумбир, лук, кромид, сенф, мајчина душица, мајоран, црн бибер, колбаси итн.) може да имаат лош вкус по подолг период на складирање. Затоа, замрзнатата храна треба да се зачинува во мала количина откако таа се одмрзнала.
- Периодот на чување на храната зависи од употребеното масло. Маргаринот, животинската маст, маслиновото масло и путерот одговараат, додека маслото до кикирики и свинската маст не одговараат.
- Храната во течна форма треба да се замрзнува во пластични садови, а другата храна завиткана во пластични фолии или кеси.

Забелешка: Ако извадите замрзната храна од замрзнувачот и ја ставите во долната преграда за ладење ден пред да ја ставите да се стопи, така помагате температурата во фрижидерот да се намали, што помага во заштедувањето струја.



Подолу се дадени одредени препораки за ставање и чување на храната во одделот на замрзнувачот.

Месо и риба	Подготовка	Максимално време за чување (месец)
Бифтек	Завиткан во фолија	6 - 8
Јагнешко	Завиткано во фолија	6 - 8
Печено телешко	Завиткано во фолија	6 - 8
Телешко на коцки	На мали парчиња	6 - 8
Јагнешко на коцки	На парчиња	4 - 8
Мелено месо	Во пакување без зачини	1 - 3
Пилешки цигер (парчиња)	На парчиња	1 - 3
Колбаси/салама	Треба да се спакувани дури и ако имаат лушпа	
Пилешко и мисирка	Завиткани во фолија	4 - 6
Гуска и патка	Завиткани во фолија	4 - 6
Елен, зајак и дива свиња	Во порции од 2.5 кг како филети	6 - 8
Слатководна риба (лосос, амур, крап, сом)	Откако ќе ги исчистите утробата и крлушките на рибата, измијте и исушете ја. Ако е неопходно, исечете ги опашот и главата.	2
Посна риба: морски греч, калкан, лист		4
Мрсна риба (туна, скуша, ципура, сардела)		2 - 4
Школки, ракови	Исчистени и во вреќички	4 - 6
Кавијар	Во своето пакување, во алуминиумски или пластичен сад	2 - 3
Полжави	Во солена вода, во алуминиумски или пластичен сад	3



Забелешка: Смрзнатото месо треба да се готви како свежото штом ќе се одмрзне. Ако не го зготвите месото кога ќе се одмрзне, не смее повторно да се замрзнува.

Овошје и зеленчук	Подготовка	Максимално време за чување (месеци)
Боранија и грав	Измијте и исечете на мали парчиња и сварете ги во вода	10 - 13
Грашок	Исчистете го од мешунките и сварете го во вода	12
Зелка	Исчистена и сварена во вода	6 - 8
Морков	Исчистен, исечкан на парчиња и сварен во вода	12
Пиперка	Исечете ја дршката, исечете на два дела, извадете ги семките и сварете ја во вода	8 - 10
Спанаќ	Измиен и сварен во вода	6 - 9
Карфиол	Извадете ги листовите, исечете ја срцевината на парчиња и оставете го вода со малку лимон	10 - 12

Овошје и зеленчук	Подготовка	Максимално време за чување (месеци)
Модар патлиџан	Исечете го на парчиња од 2 см по миењето	10 - 12
Пченка	Исчистете и спакувајте ја со кочанот или издробена	12
Јаболко и круша	Излупете ги и исечете ги на парчиња	8 - 10
Кајсија и праска	Исечете на два дела и извадете ги семките	4 - 6
Јагоди и капини	Измијте и исчистете ги	8 - 12
Зготвено овошје	Додајте 10% шеќер во садот	12
Слива, цреша, вишна	Измијте и исчистете ги семките	8 - 12

Млечни производи	Подготовка	Максимално време за чување (месеци)	Услови на чување
Млеко во кутија (хомогенизирано)	Во своето сопствено пакување	2 - 3	Свежо млеко - во своето сопствено пакување
Кашкавал - со исклучок на сирењето	На парчиња	6 - 8	Оригинаалното пакување може да се користи за краткорочно чување. Треба да се завитка во фолија за подолготрајно чување.
Путер, маргарин	Во своето пакување	6	

	Максимално време за чување (месеци)	Време на одмрзнување на собна температура (часови)	Време на одмрзнување во рерна (минути)
Леб	4 - 6	2 - 3	4-5 (220-225° C)
Бисквити	3 - 6	1 - 1,5	5-8 (190-200° C)
Печиво	1 - 3	2 - 3	5-10 (200-225 °C)
Пита	1 - 1,5	3 - 4	5-8 (190-200° C)
Лиснато тесто	2 - 3	1 - 1,5	5-8 (190-200° C)
Пица	2 - 3	2 - 4	15-20 (200° C)

ДЕЛ - 4. ЧИСТЕЊЕ И ОДРЖУВАЊЕ



Исклучете го фрижидерот од напојувањето пред чистење.



Не го мијте со потурање на вода.

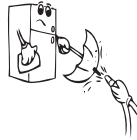

За чистење никогаш не употребувајте запаливи, експлозивни или корозивни материјали како разредувач, киселина, итн.

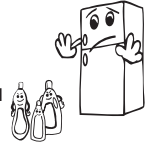

- Можете да ги исчистите внатрешните и надворешните површини со мека крпа или сунѓер натопени во вода и сапун.

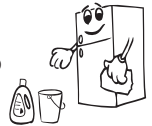

- Отстранете ги деловите поединечно и чистете со вода со сапуница. Да не се мијат во машина за миење садови.



- Кондензаторот (задниот дел со црни крила) треба да се чисти со правосмукалка или со сува четка најмалку еднаш годишно. Ова ќе помогне замрзнувачот да работи поефикасно и ќе Ви овозможи да заштедите енергија.

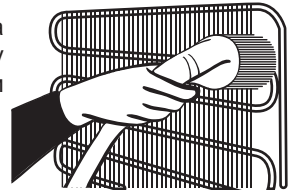

Ладилникот треба да е исклучен од штекер при чистењето.

Одмрзување

Ладилникот целосно автоматски се одмрзува. Водата што се појавува како резултат на одмрзувањето, поминува низ жлебот за собирање на водата, истекува во садот за испарување зад ладилникот и испарува оттаму.

- Проверете дали сте го исклучите ладилникот од штекер пред да го чистите садот за испарување.
- Извадете го садот за замрзување од местото така што ќе ги отшрафите шрафовите како што е посочено. Чистете го со вода и детергент на посочените интервали. Така, ќе спречите појава на непријатен мирис.



Замена на ЛЕД-сијаличката

Ако ладилникот има ЛЕД-сијаличка, контактирајте со центарот за помош бидејќи само овластен сервисер може да ја смени.

ДЕЛ - 5. ТРАНСПОРТ И ПРЕМЕСТУВАЊЕ

- Може да ги зачувате оригиналното пакување и пената за повторен транспорт (по избор).
- Треба да го прицврстите ладилникот со цврсто пакување, ремени или издржливи јажиња и следете ги упатствата за транспорт дадени на пакувањето на повторен транспорт.
- Извадете ги подвижните делови (полици, дополнителна опрема, садови за зеленчук и сл.) или фиксирајте ги во ладилникот со ленти во текот на преместувањето и транспортот.

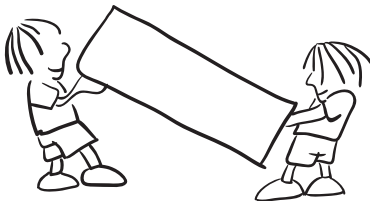

Транспортирајте го ладилникот во исправена позиција.

Менување на положбата на вратата

- Не е можно да се смени правецот на отворање на вратата од ладилникот ако рачките на вратите се поставени на надворешната површина на вратата.
- Правецот на отворање на вратата може да се смени само кај модели без рачки.
- Ако правецот на отворање на вратата на ладилникот може да се смени, треба да контактирате со најблискиот овластен сервис за да го сменат правецот на отворање.

ДЕЛ - 6. ПРЕД ДА ПОВИКАТЕ СЕРВИСЕР

Проверете ги предупредувањата:

Ладилникот ве предупредува ако температурата за ладилникот и замрзнувачот се на несоодветни нивоа или кога ќе се појави проблем со апаратот. Овие предупредувања може да ги видите на приказот за индикации.

ВИД НА ГРЕШКА	ЗНАЧЕЊЕ	ЗОШТО	ШТО ТРЕБА ДА СТОРИТЕ
E01	Сензор за предупредување		Веднаш повикајте помош од овластен сервисер.
E02			
E03			
E06			
E07			
E08	Предупредување за низок напон	Енергијата на уредот е падната под 170 V.	1. Уредот не е расипан, оваа грешка помага превентивно да не се оштети компресорот. 2. Напонот треба да се покачи до посакуваното ниво Доколку продолжи предупредувањето, контактирајте овластен сервисер.

ВИД НА ГРЕШКА	ЗНАЧЕЊЕ	ЗОШТО	ШТО ТРЕБА ДА СТОРИТЕ
E09	Преградата за замрзнување не е доволно ладна	Ова може да се случи по долг период без струја.	<p>1. Поставете ја температурата за замрзнувачот на поладно или поставете го супер-замрзнувањето. Откако ќе биде постигната посакуваната температура, би требало да исчезне кодот за грешката. Затворете ги вратите за побрзо да се постигне правилната температура.</p> <p>2. Отстранете ги производите што се одмрзнале поради оваа грешка. Мора да ги искористите што е можно побрзо.</p> <p>3. Не ставајте свежи производи во преградата за замрзнување се додека не се постигне правилната температура и додека не исчезне грешката.</p> <p>Доколку продолжи предупредувањето, контактирајте овластен сервисер.</p>
E10	Преградата за замрзнување не е доволно ладна	<p>Веројатно е да се појави по:</p> <ul style="list-style-type: none"> - Долг период без струја. - Сте оставиле топла храна во ладилникот. 	<p>1. Поставете ја температурата за замрзнувачот на поладно или поставете го супер-замрзнувањето. Откако ќе биде постигната посакуваната температура, би требало да исчезне кодот за грешката. Затворете ги вратите за побрзо да се постигне правилната температура.</p> <p>2. Ве молиме испразнете го местото пред отворите за проток на воздух и избегнувајте да ставате храна во близина на сензорот.</p> <p>Доколку продолжи предупредувањето, контактирајте овластен сервисер.</p>

ВИД НА ГРЕШКА	ЗНАЧЕЊЕ	ЗОШТО	ШТО ТРЕБА ДА СТОРИТЕ
E11	Преградата за ладење е премногу ладна	Разновидни	<ol style="list-style-type: none"> 1. Проверете дали е вклучен режимот за супер-ладење 2. Намалете ја температурата на преградата на ладилникот 3. Проверете дали отворите за вентилација се чисти <p>Доколку продолжи предупредувањето, контактирајте овластен сервисер.</p>

Доколку единицата не работи исправно, можеби е мал квар. Пред да повикате сервис, за да заштедите време и пари, проверете го прво следното:

Ако ладилникот не лади работи:

- Дали има струја?
- Дали приклучокот е правилно поставен во штекерот?
- Дали осигурувачот за штекерот е прегорен?
- Дали има дефект на штекерот? За да проверите, приклучете го ладилникот во штекер што сигурно работи.

Ако вашиот фрижидер не лади доволно:

- Дали е соодветна поставената температура?
- Дали врата се отвора и затвора често и била оставена отворена подолго?
- Дали е вратата затворена правилно?
- Дали сте ставиле садови или храна во ладилникот што го допираат задниот ѕид со што се спречува циркулацијата на воздухот?
- Дали е ладилникот преполнет?
- Дали има соодветно растојание меѓу ладилникот и задниот и страничните ѕидови?
- Дали температурата во средината е во опсегот со вредности што се посочени во упатството за работа?

Дали храната во ладилникот е многу студена?

- Дали е соодветна поставената температура?
- Дали неодамна сте ставиле многу храна во замрзнувачот? Ако е така, ладилникот може многу да ја излади храната и ќе работи подолго за што треба подолго да работи.

Ако ладилникот работи многу гласно

За да се одржи нивото на ладење, компресорот мора да се активира од време на време. Бучавата на ладилникот тогаш е нормална и се должи на работата. Кога ќе се достигне потребното ниво за ладење, бучавата автоматски ќе се намали. Ако бучавата опстојува

- Дали е ладилникот стабилен? Дали се ногарките прилагодени?
- Дали има нешто зад ладилникот?

- Дали полиците или садовите на полиците во ладилникот вибрираат? Преместете ги полиците и/или садовите ако тоа е случајот.
- Дали ставените ставки во ладилникот вибрираат?

Нормална бучава

Звук на пукање (како пукање мраз):

- При автоматско одмрзнување.
- Ако ладилникот се лади или загрева (заради ширењето на материјалите).

Краток звук на пукање: Се слуша кога термостатот го вклучува и исклучува компресорот.

Бука од компресорот (нормална работа на моторот): Оваа бука значи дека компресорот работи нормално. Компресорот може да предизвикува поголема бука накусо кога се активира.

Звук на клокотење и прскање: Оваа бука ја предизвикува протокот на средството за ладење во цевките на системот.

Звук на вода што тече: Нормален звук на водата што истекува во садот за испарување во текот на одмрзнувањето. Оваа бука се слуша во текот на одмрзнувањето.

Бука на проток на воздух (нормална бука од вентилаторот): Оваа бука може да се слушне кај ладилниците со функција за спречување замрзнување во текот на нормалната работа на системот заради циркулацијата на воздухот.

Ако се наталожува влага во ладилникот

- Дали целата храна е спакувана правилно? Дали садовите се исушени пред да ги ставите во ладилникот?
- Дали вратите на ладилникот се отвораат честопати? Влагата од просторијата влегува во ладилникот кога се отвораат вратите. Влагата ќе се наталожи побргу ако ги отворате вратите многу често, особено ако има многу влага во просторијата.
- Појавата на водени капки на задниот ѕид веднаш по одмрзнувањето е нормално. (кај статични модели)

Ако вратите не се отвораат и затвораат правилно

- Дали спакуваната храна го попречува затворањето на вратата?
- Дали дополнителната опрема на вратата, полиците и фиоките се поставени правилно?
- Дали гумата на вратите е скршена или изабена?
- Дали ладилникот е на рамна површина?

Ако рабовите на ладилникот каде се допира врата се топли

Особено налето (кога е жешко), површините на контактите се стоплуваат додека работи компресорот. Ова е нормално.

Важни забелешки:

- Функцијата за заштита на компресорот ќе се активира по ненадејно сменување струја или ако го исклучите производот од струја затоа што гасот во системот за ладење не е уште стабилизирани. Ладилникот ќе започне да работи нормално по 5 минути. Не треба да се грижите.
- Ако нема да го користите ладилникот подолго време (на пр. за време на летниот одмор), исклучете го од струја. Исклучете го ладилникот како што е посочено во поглавјето 4 и оставете ја вратата отворена за да спречите појава на влага и миризба.
- Ако проблемот опстојува откако сте ги следеле сите погоре дадени упатства, повикајте го најблискиот овластен сервис.
- Ладилникот што го купивте е наменет за домашна употреба и може да се користи само дома и за наменетата цел. Не е наменет за комерцијална или заедничка употреба. Ако го користите ладилникот на начин којшто не соодветствува со одликите, потенцираме дека производителот и застапникот не се одговорни за поправките и дефектите во периодот на гаранцијата.

Совети за заштеда на енергија

1. Монтирајте го апаратот во студена и добро проветрена просторија, но не и на директна сончева светлина и подалеку од извор на топлина (грејно тело, шпорет и сл.). Во спротивно, користете плоча за изолација.
2. Оставете топлата храна и пијалаци за да се изладат надвор од апаратот.
3. Кога одмрзнувате замрзната храна, ставете ја во ладилникот. Ниската температура на замрзнатата храна ќе помогне при ладењето на одделот за ладилникот при одмрзнувањето. Така се намалува потрошувачката.
4. Пијалаци и зготвената храна треба да се во затворени садови кога се ставаат внатре. Во спротивно, влагата се зголемува во апаратот. Така се продолжува и времето за работа. Затворањето на пијалаци и течностите во садови помага да се зачуваат миризбата и вкусот.
5. Кога ставате храна и пијалаци, држете ја вратата отворена колку што е можно пократко.
6. Затворајте ги капаците на сите комори во фрижидерот коишто имаат различна температура (комора за свежа храна, разладување и сл.).
7. Гумата на вратите мора да биде чиста и еластична. Во случај на истрошеност, ако вашата гума може да се оддели, заменете ја гумата. Ако не може да се оддели, треба да ја замените вратата.
8. Функцијата за еко режим/стандардна поставка ја чува свежата и замрзнатата храна штедејќи енергија.
9. Преграда за свежа храна (Фрижидер): Најефикасната искористеност на енергијата се обезбедува во конфигурацијата со фиоките во долниот дел од уредот и полиците рамномерно распределени, позицијата на корпите на вратата не влијаат на потрошувачката на енергија.
10. Преграда за замрзнување (Замрзнувач): Внатрешната конфигурација на уредот е таа што обезбедува најефикасна искористеност на енергија.
11. Не ги отстранувајте ладните акумулатори од корпата во замрзнувачот (ако постојат).

ДЕЛ - 7. ДЕЛОВИ НА АПАРАТОТ И ОДДЕЛИТЕ

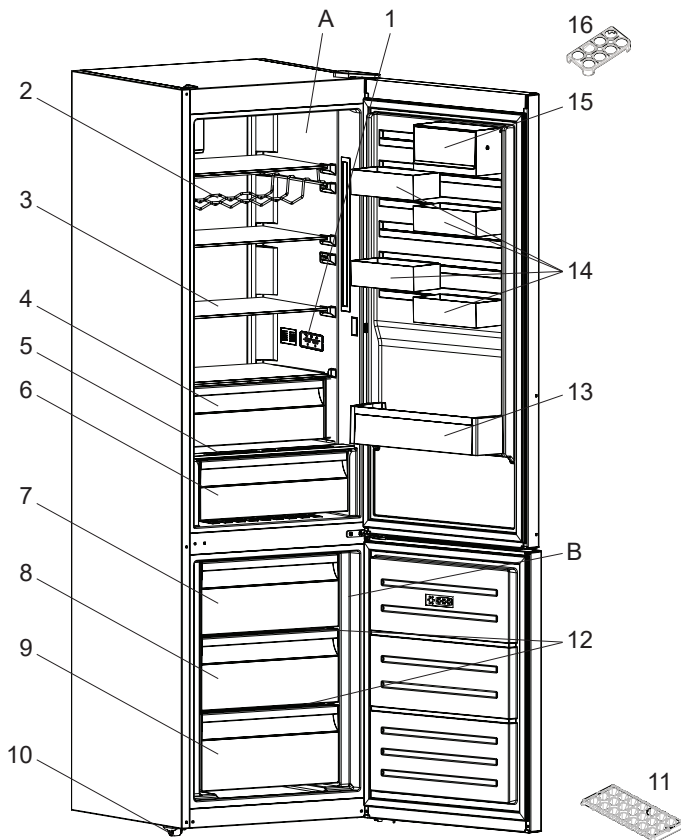

Оваа презентација е само за информирање околу деловите на апаратот. Деловите може да варираат во зависност од моделот на апаратот.

- | | |
|--|----------------------------------|
| A) Оддел за ладење | 7) Замрзнувач горен фиока |
| B) Оддел за замрзнување | 8) Замрзнувач средна фиока |
| 1) Екран и контролен панел | 9) Замрзнувач долна фиока |
| 2) Решетка за вино * | 10) Прилагодливи ногарки |
| 3) Стаклена полица за ладење | 11) Послужавник за мраз |
| 4) Преграда за ладење * | 12) Замрзнувач стаклена полица * |
| 5) Капак на фиоките за свежо овошје и зеленчук | 13) Држач за шишиња |
| 6) Фиоки за свежо овошје и зеленчук | 14) CustomFlex |
| | 15) CustomFlex со капак |
| | 16) Држач за јајца |

* Кај некои модели

www.electrolux.com/shop



52297743

PNC CODE: 925993327

